

【型紙の使い方】

縮小・拡大などせずにA4サイズの紙に必ず「100%」で印刷しましょう。

PDFデータの1ページ目に10cmの定規が印刷されていますので、実寸で印刷されているか必ず確認しましょう。

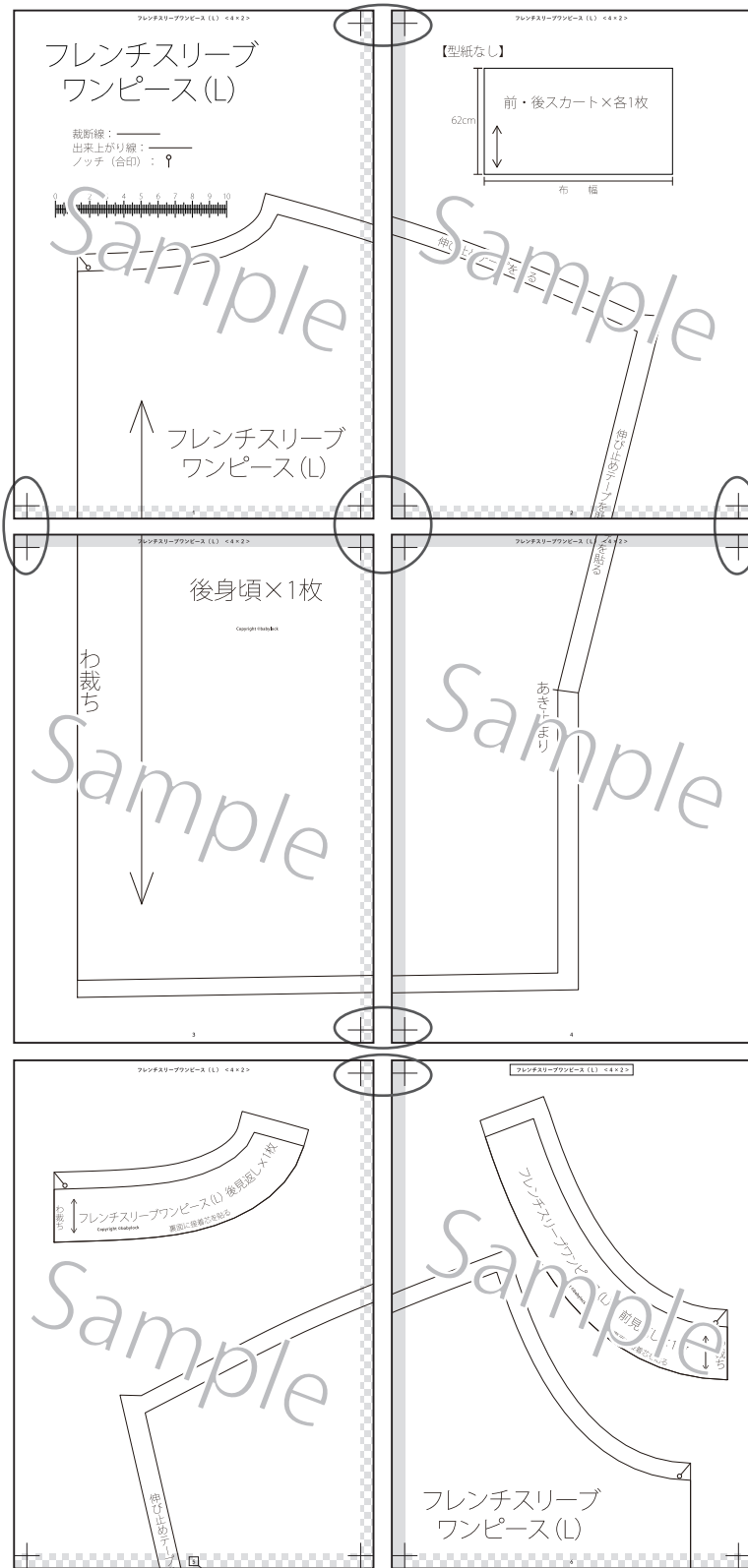



◆パターンのつなぎ(貼り)方

- 1、図を参考に余白部分をカットし、角の印を合わせて貼り合わせる。
- 2、裁断線でカットする。

 のりしろ

 余白 (重なると線が見えなくなるのでカットすると良い)

 
 
 重ねて十字を作る

■この作品のパターンの並べ方

優秀ストレートパンツ Mサイズ <5×5>

< 5 × 5 >
 タテの数 ヨコの数

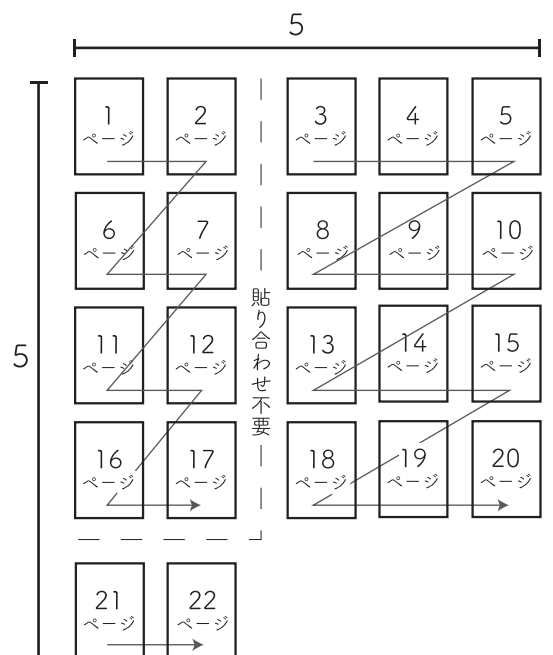

5
 ページ番号

レディブティック2026年6月 初夏号 掲載

優秀ストレートパンツ

<Mサイズ>

出来上がりサイズ

ウエスト:66cm ヒップ:113cm 総丈:100cm 股下:71cm

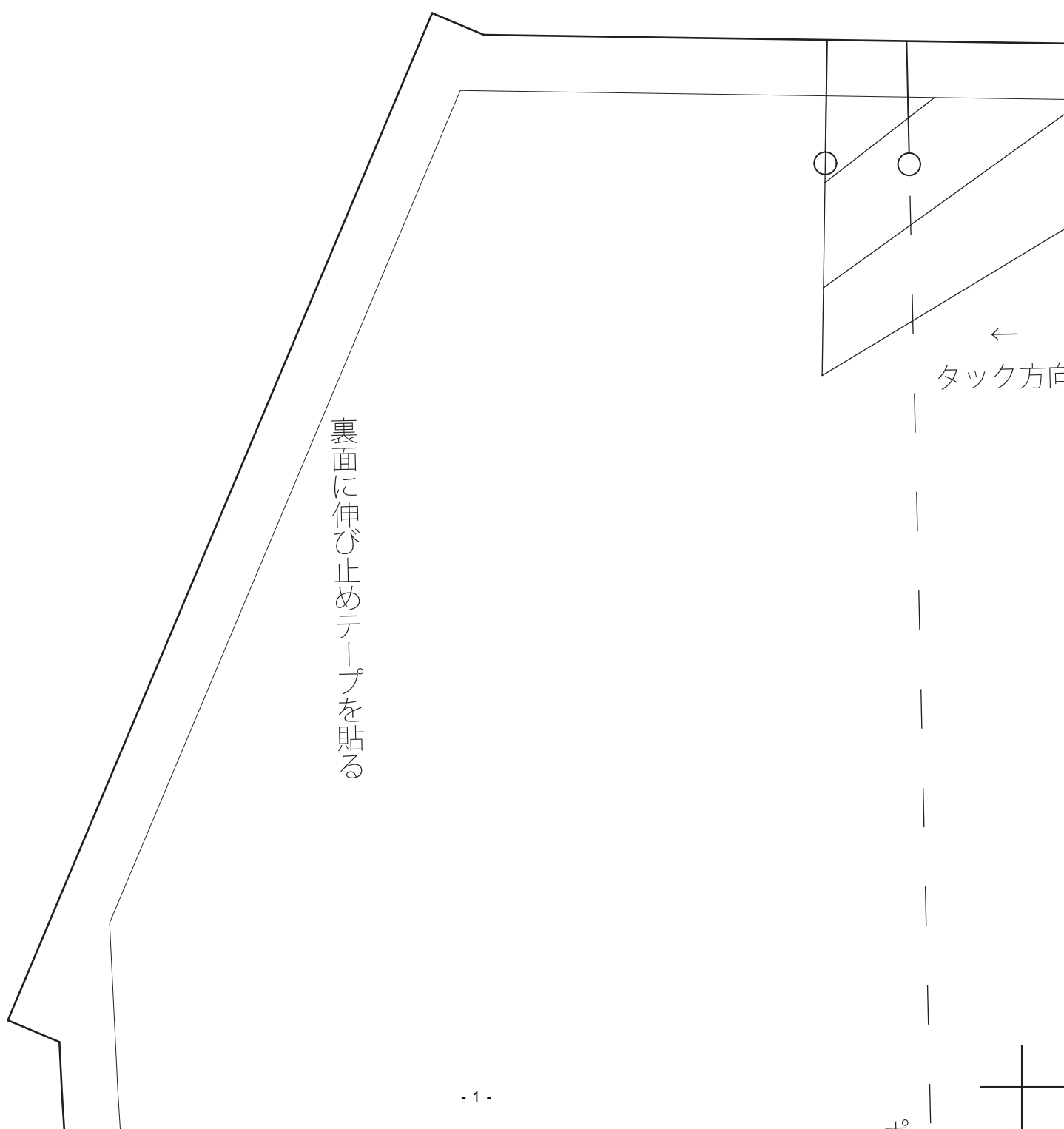

裁断線：———

出来上がり線：———

ノッチ（合印）：∩

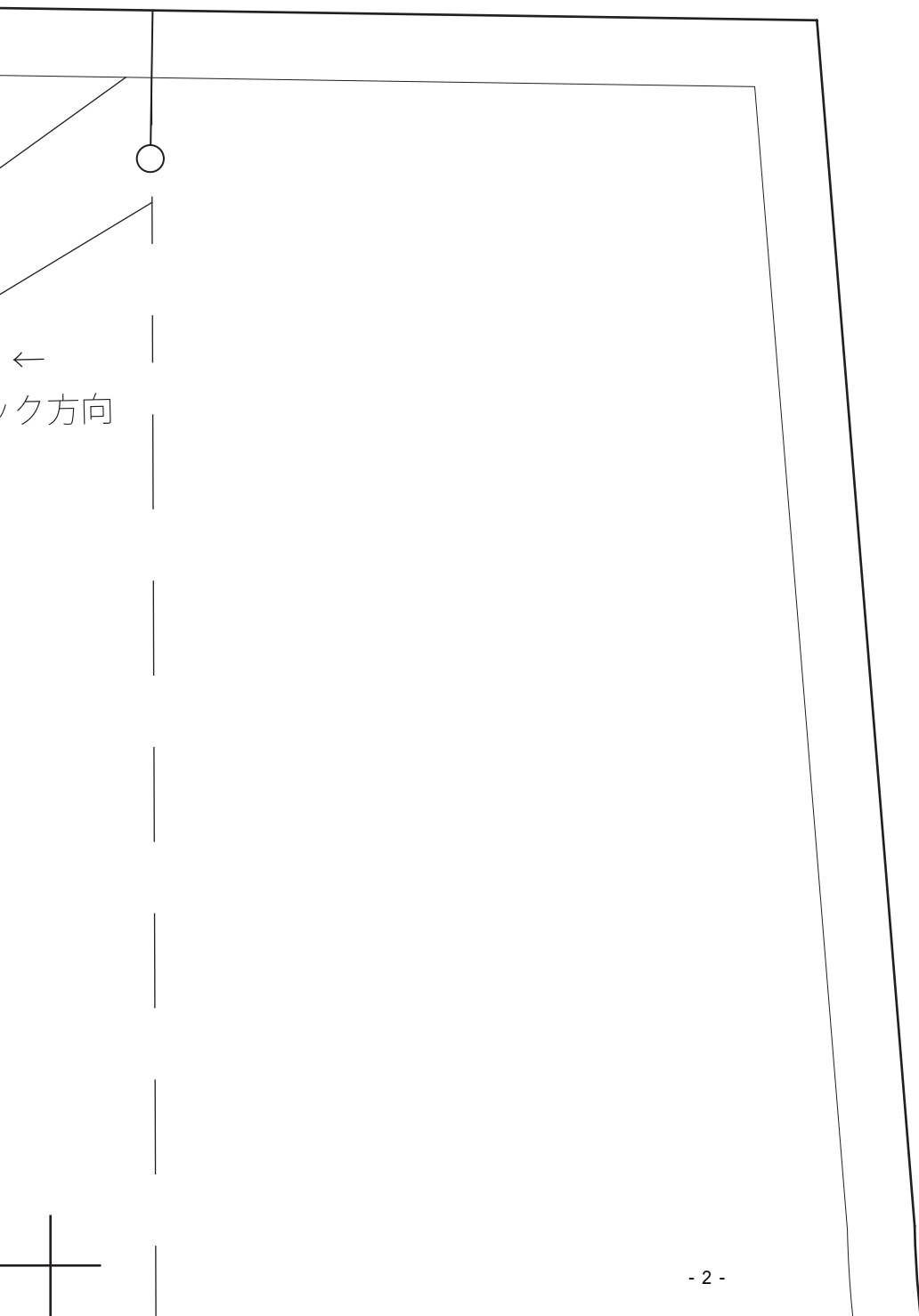

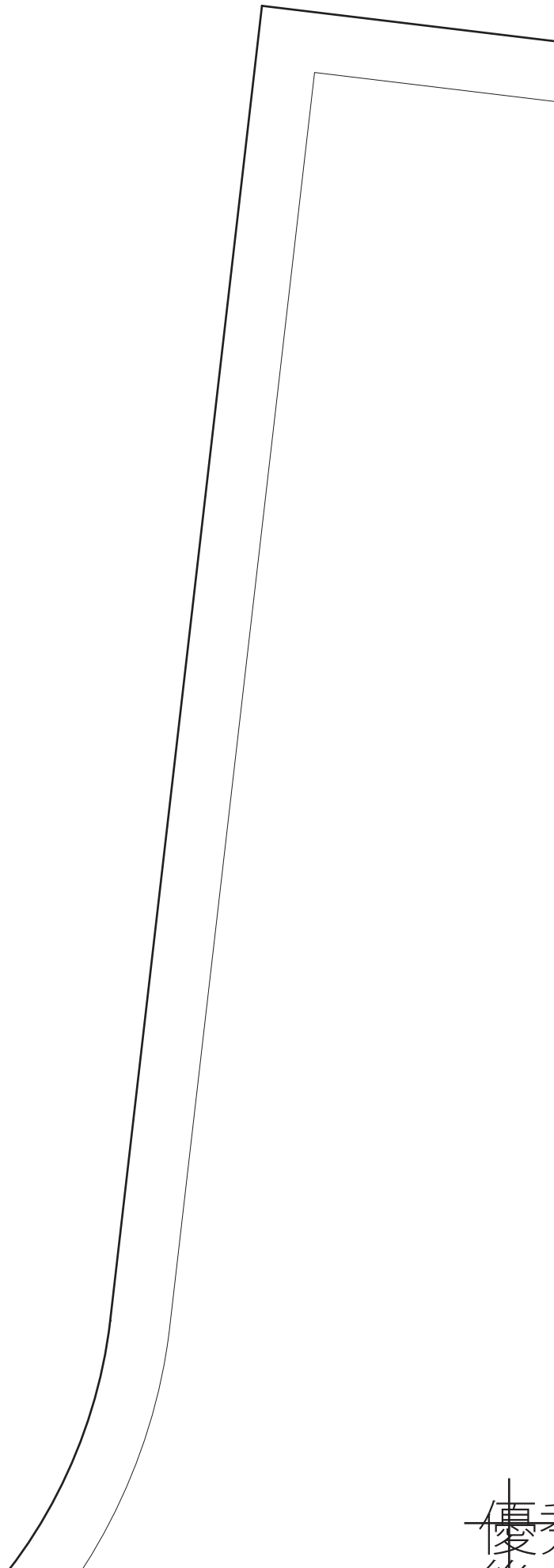

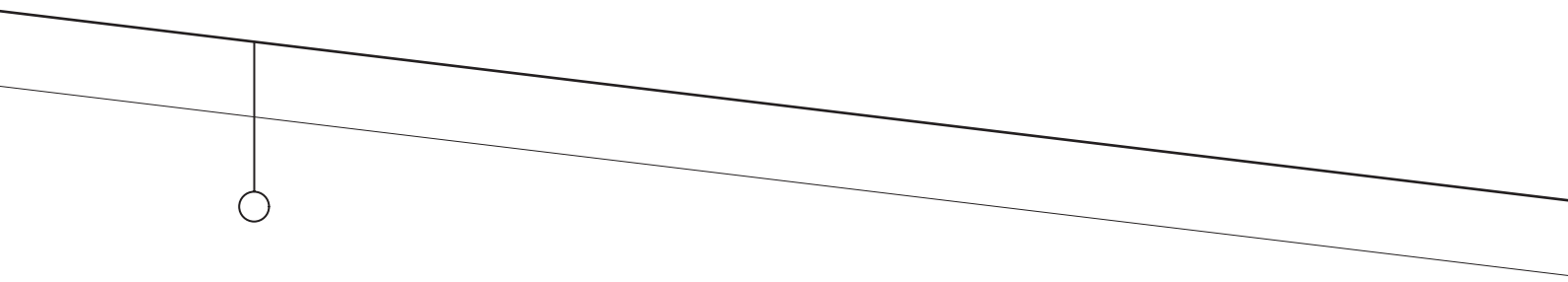

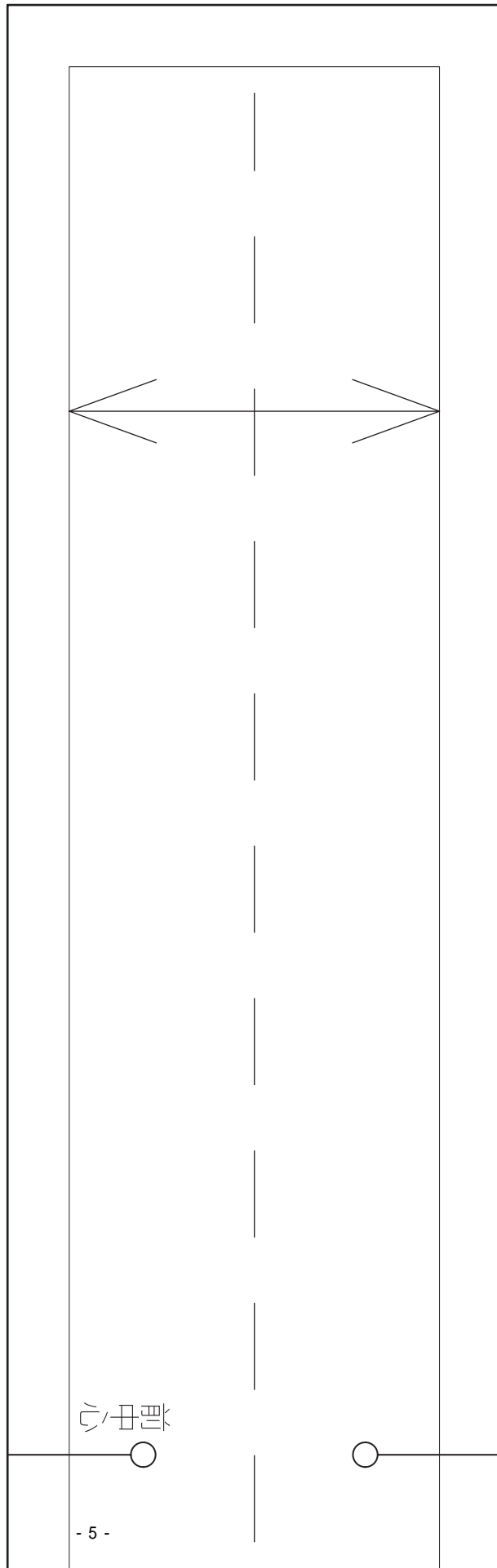
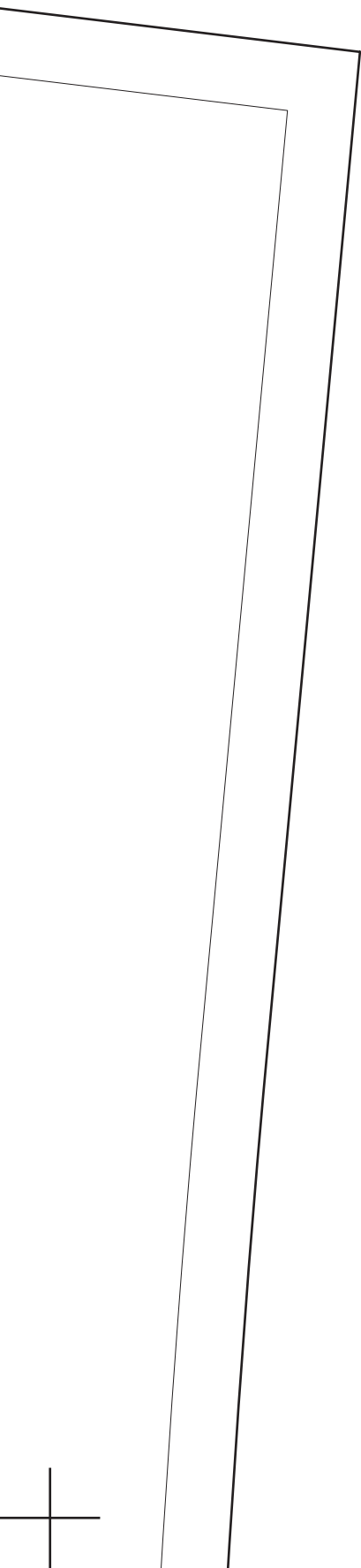

裾幅

ポケット位置

優秀ストレートパンツ
前パンツ×2枚

センタープレス位置

ンツ (Mサイズ)

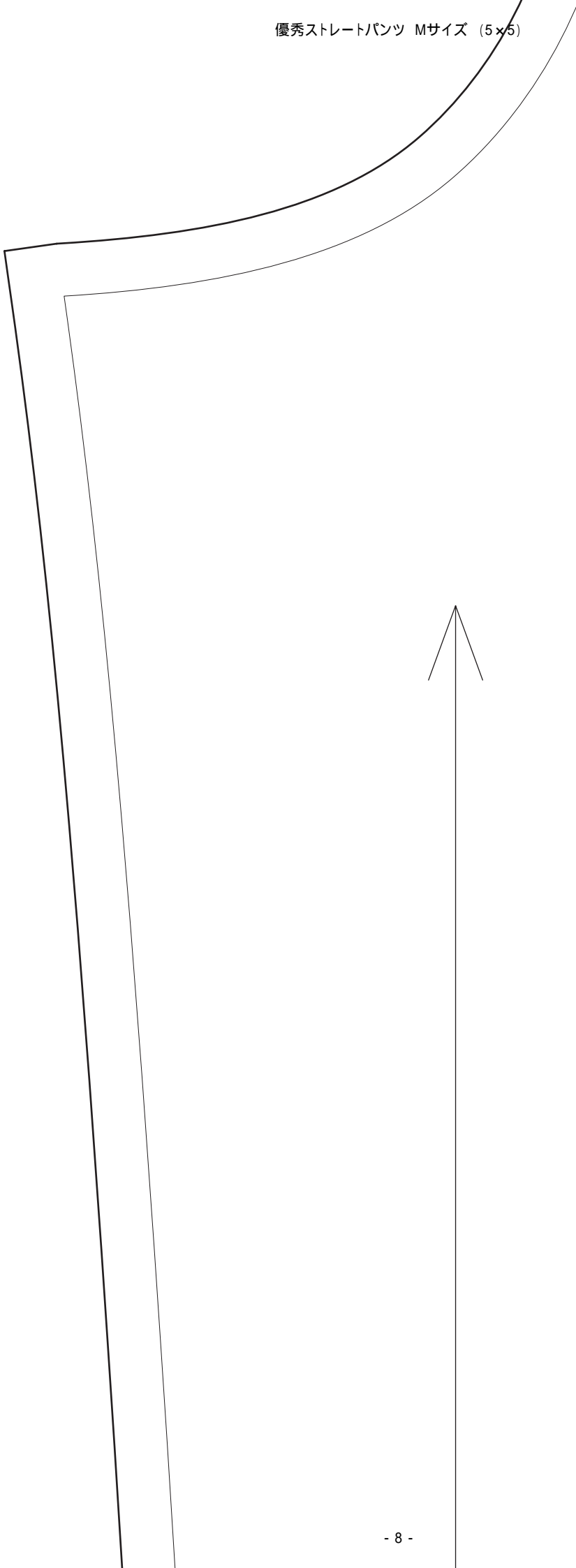

優秀ストレートパンツ (Mサイズ)
後パンツ×2枚

センタープレス位置

優秀ストレートパンツ (Mサイズ)
ウエストベルト×1枚

○
右脇



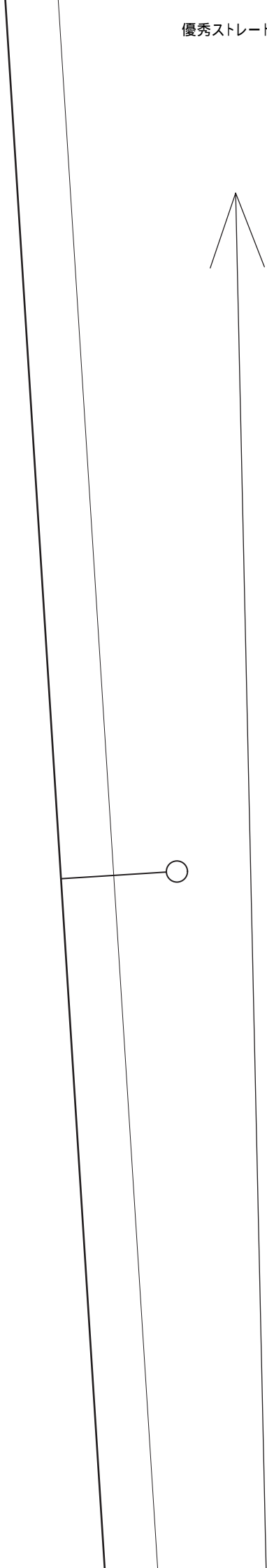

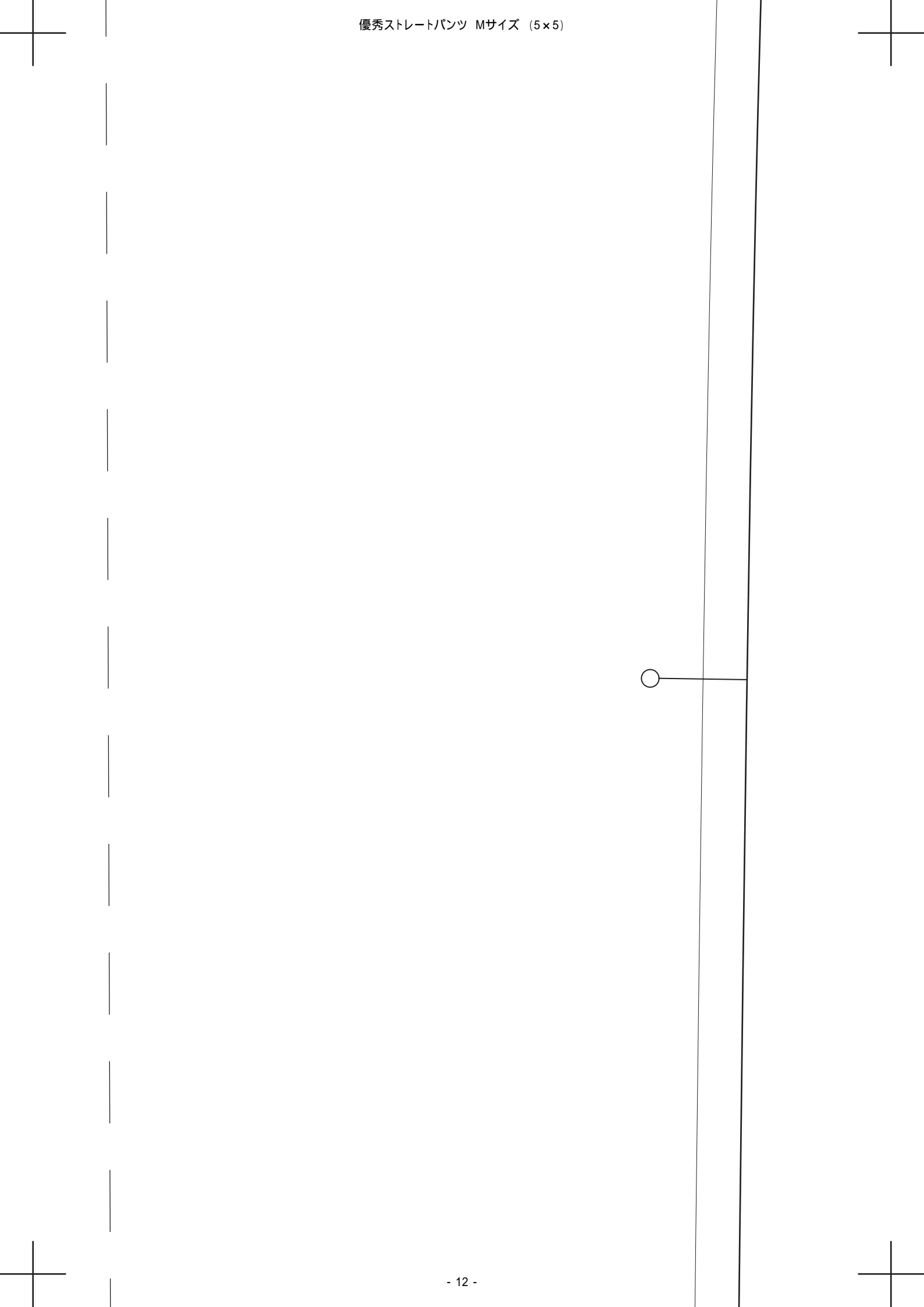

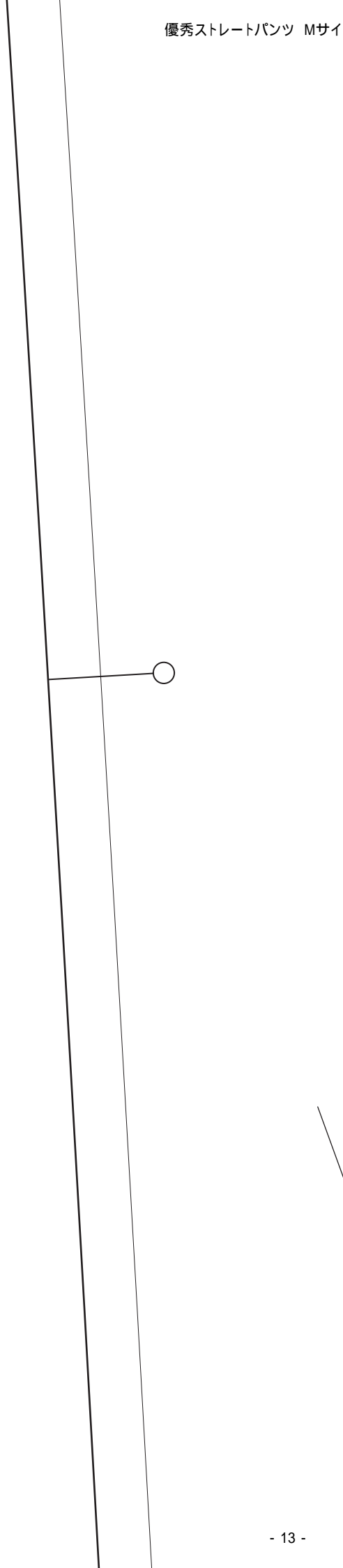

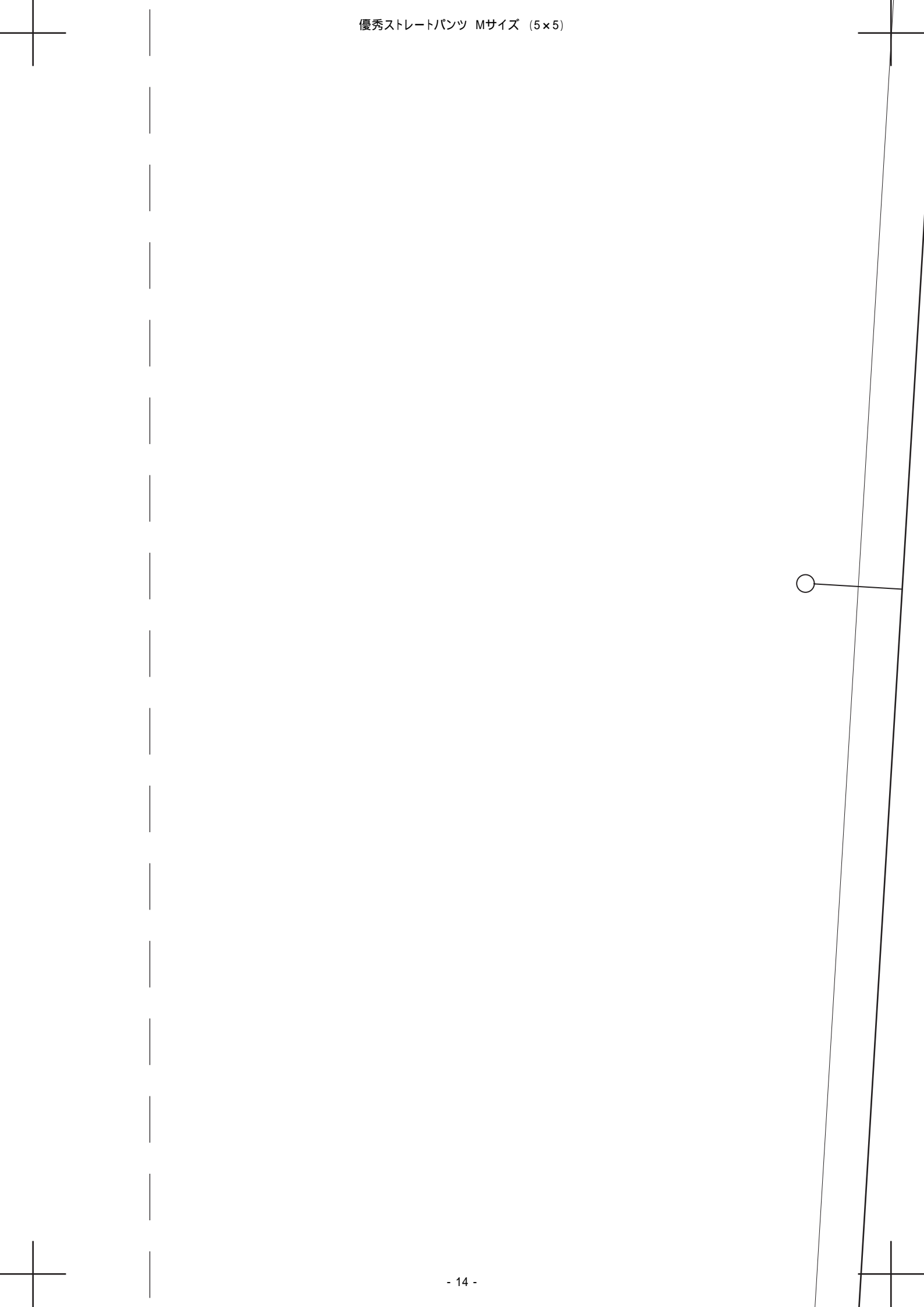

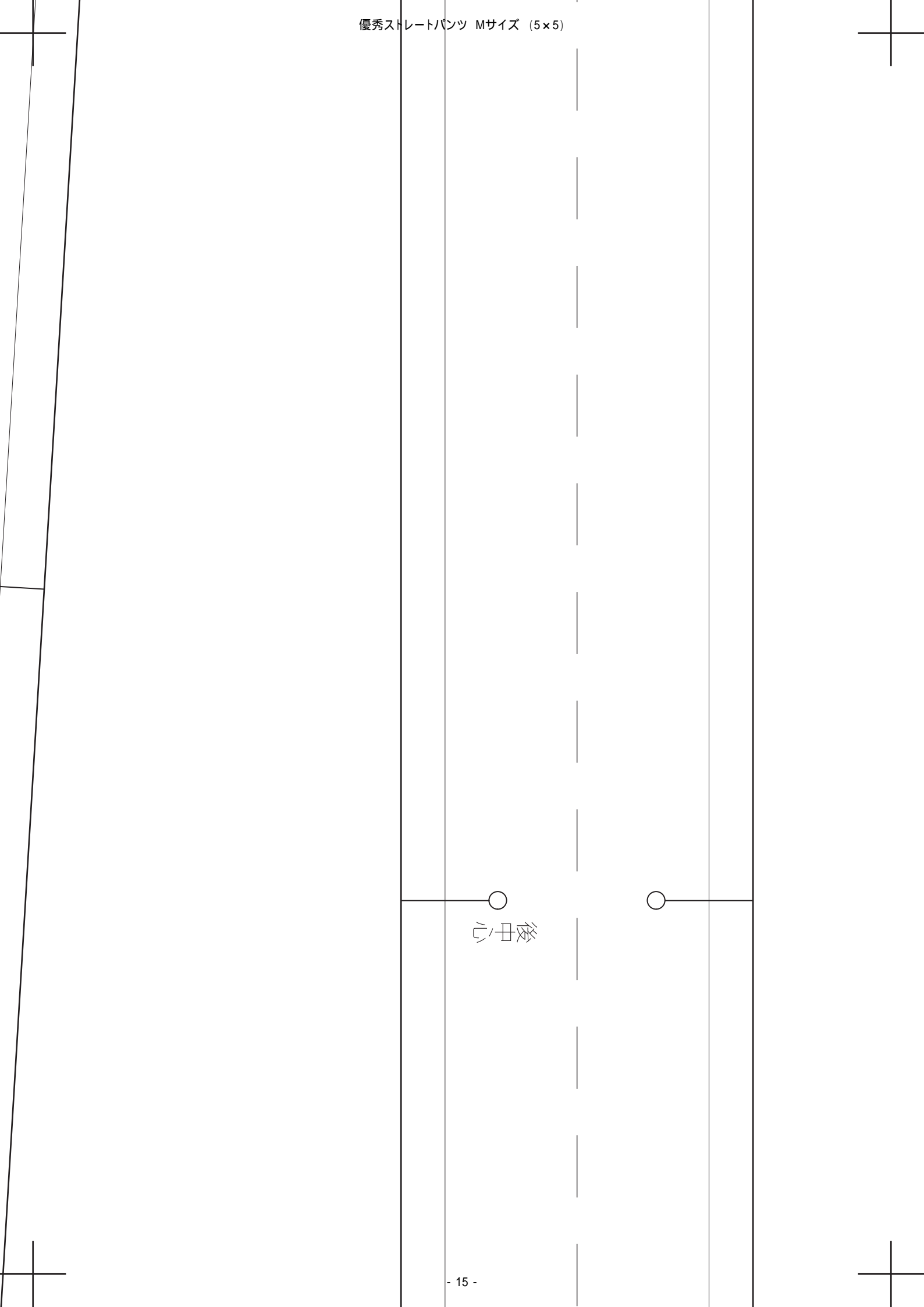

○
○
母腰

優秀ストレートパンツ Mサイズ (5×5)

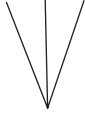

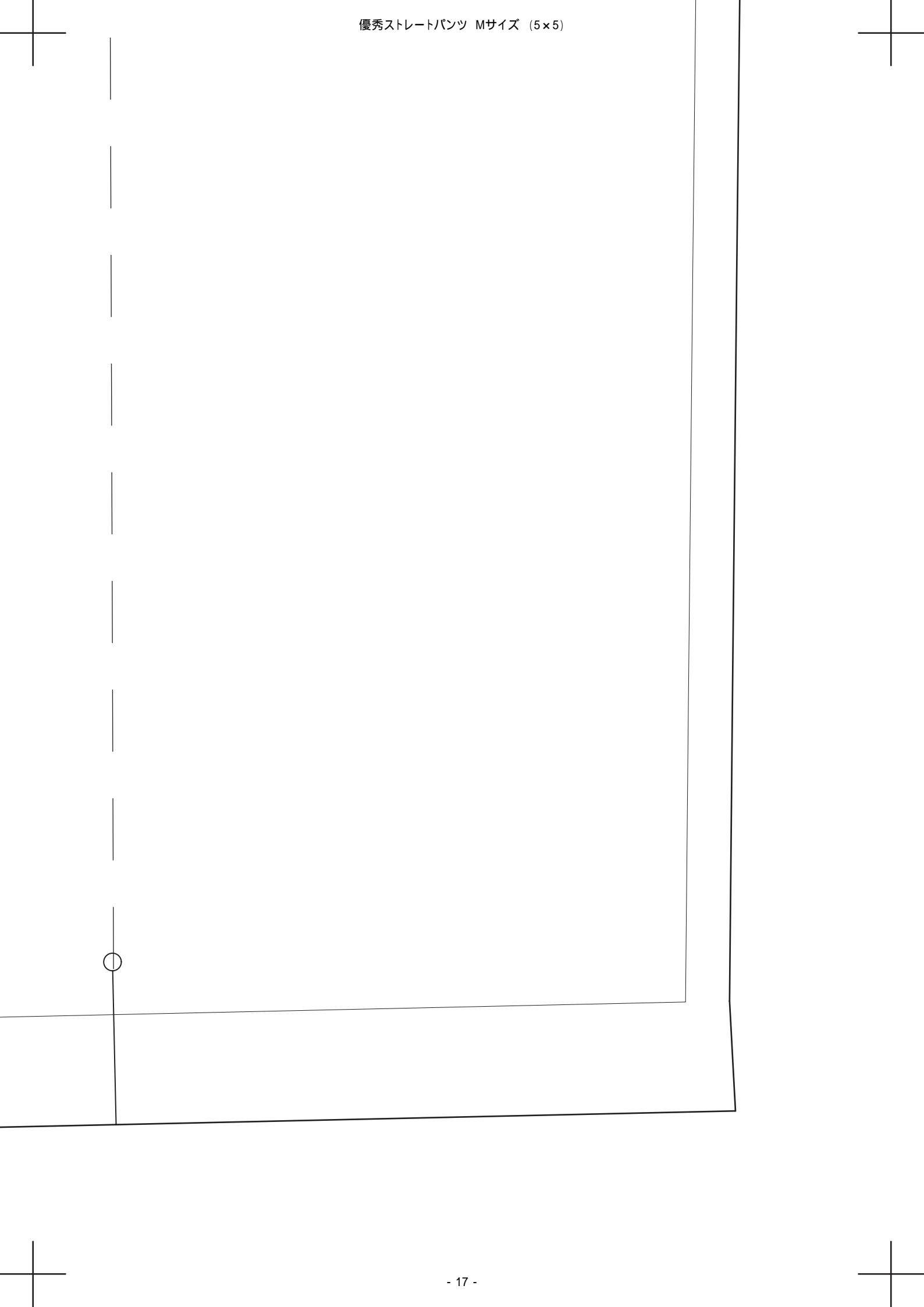

優秀ストレートパンツ Mサイズ (5×5)

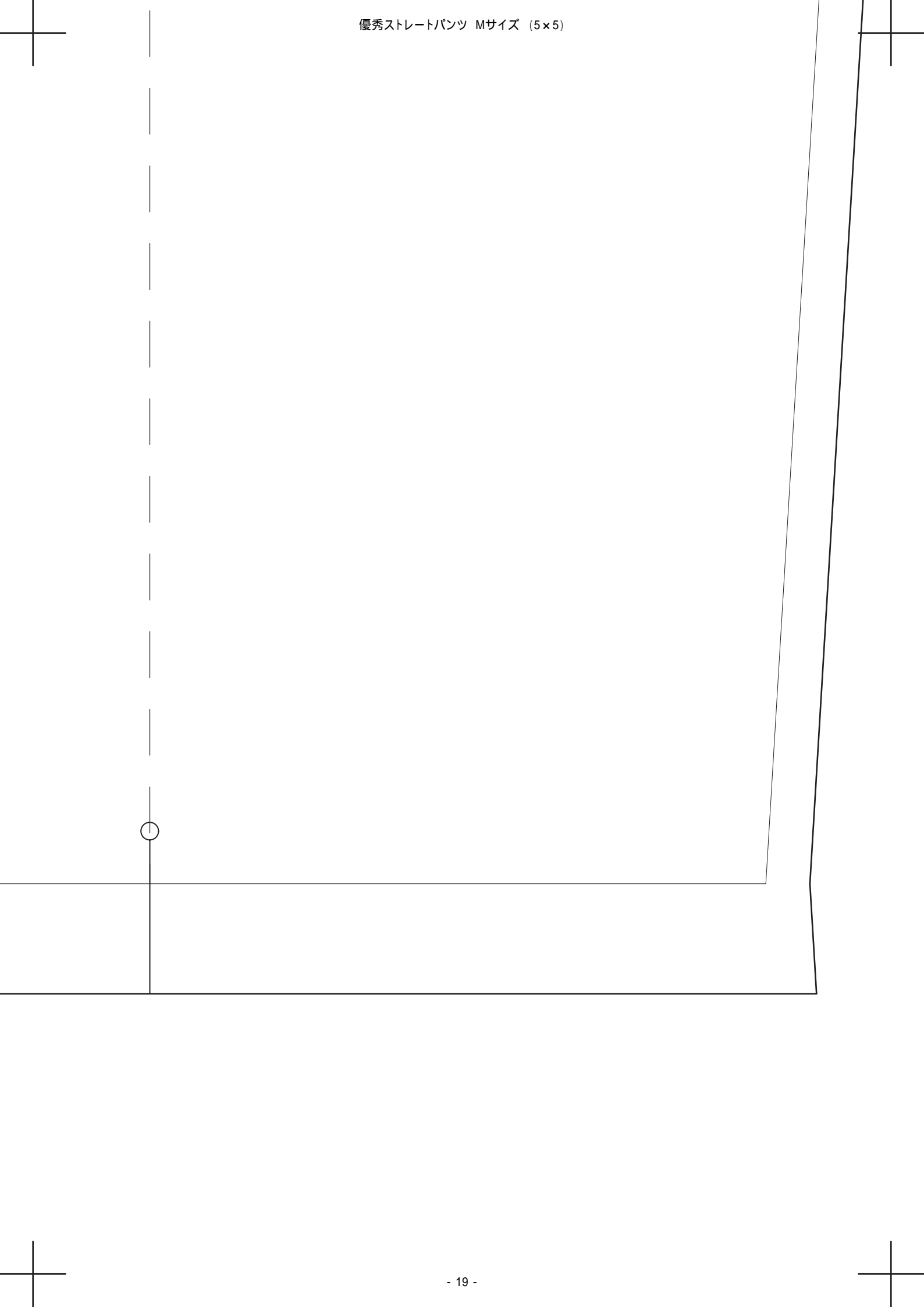

優秀ストレートパンツ Mサイズ (5×5)

左脇

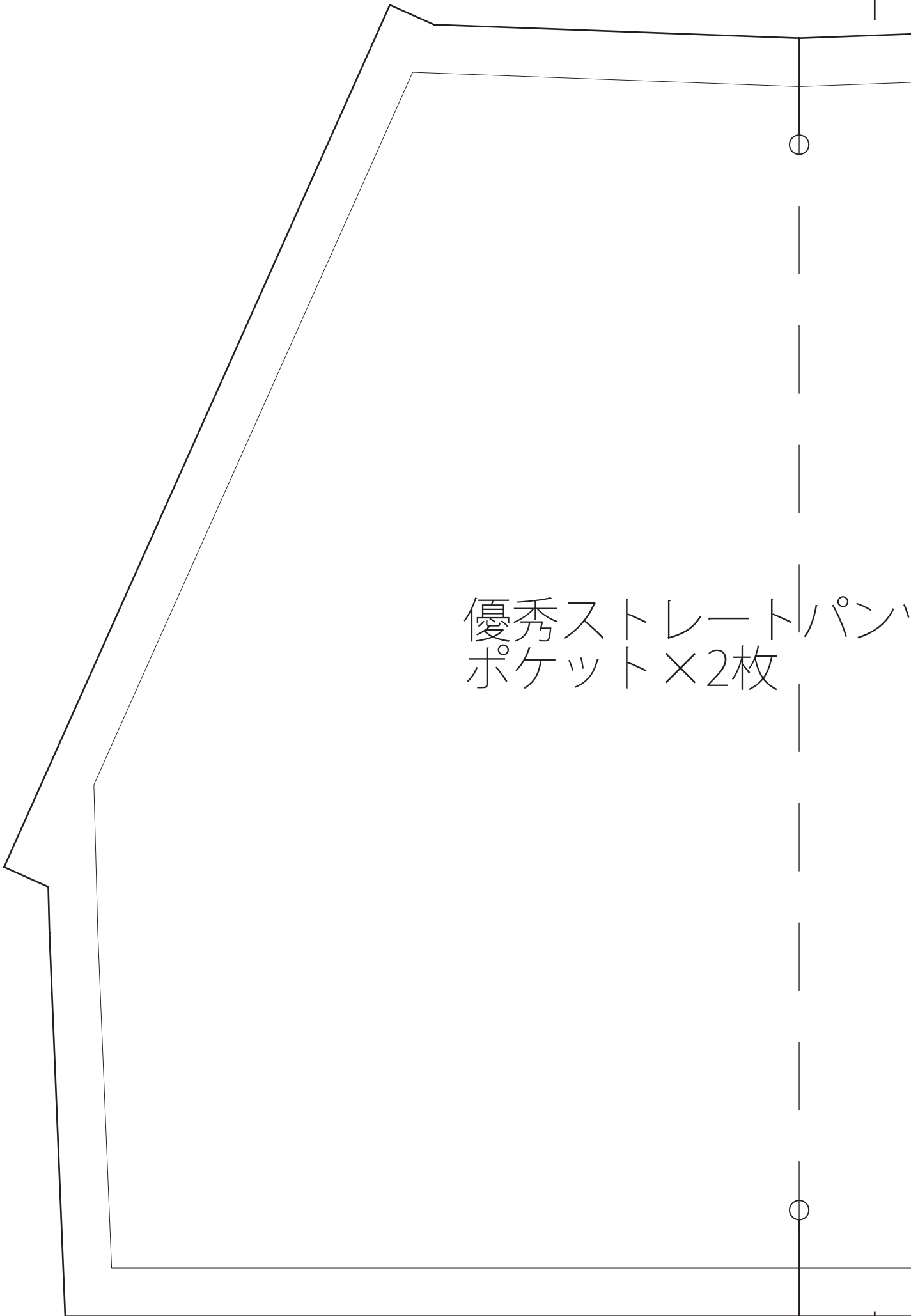

優秀ストレートパンツ
ポケット×2枚

パンツ (Mサイズ)

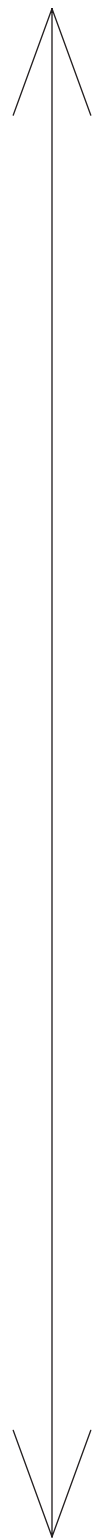

この作品の型紙・作り方レシピの販売・転載、ならびにこれらを用いた完成品の販売を禁じます。