

着脱式 baby lock BL3-428型ご使用のてびき

このたびはベビーロックをお買上げいただきまして、誠にありがとうございます。このミシンの正しい使い方をご理解いただくためにこのてびきを最後まで、よくお読みになり保証書とともに必ず保存してください。

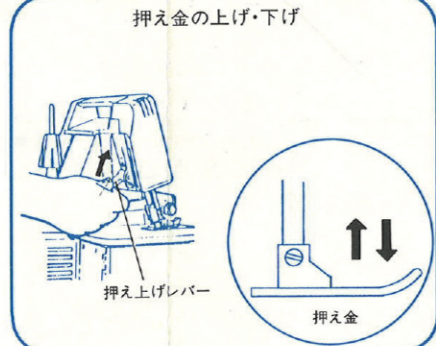

1 糸のかけ方 ※糸は必ず、最初に真中(上ルーバー糸)、次に向かって右側(下ルーバー糸)、最後に左側の糸(針糸)の順にかけます。

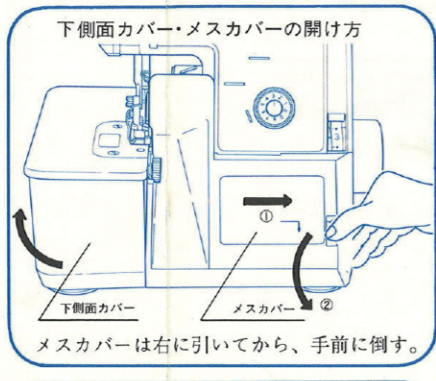
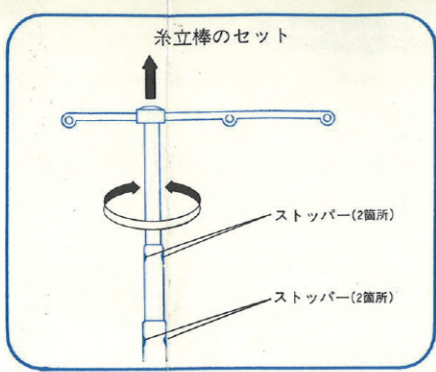
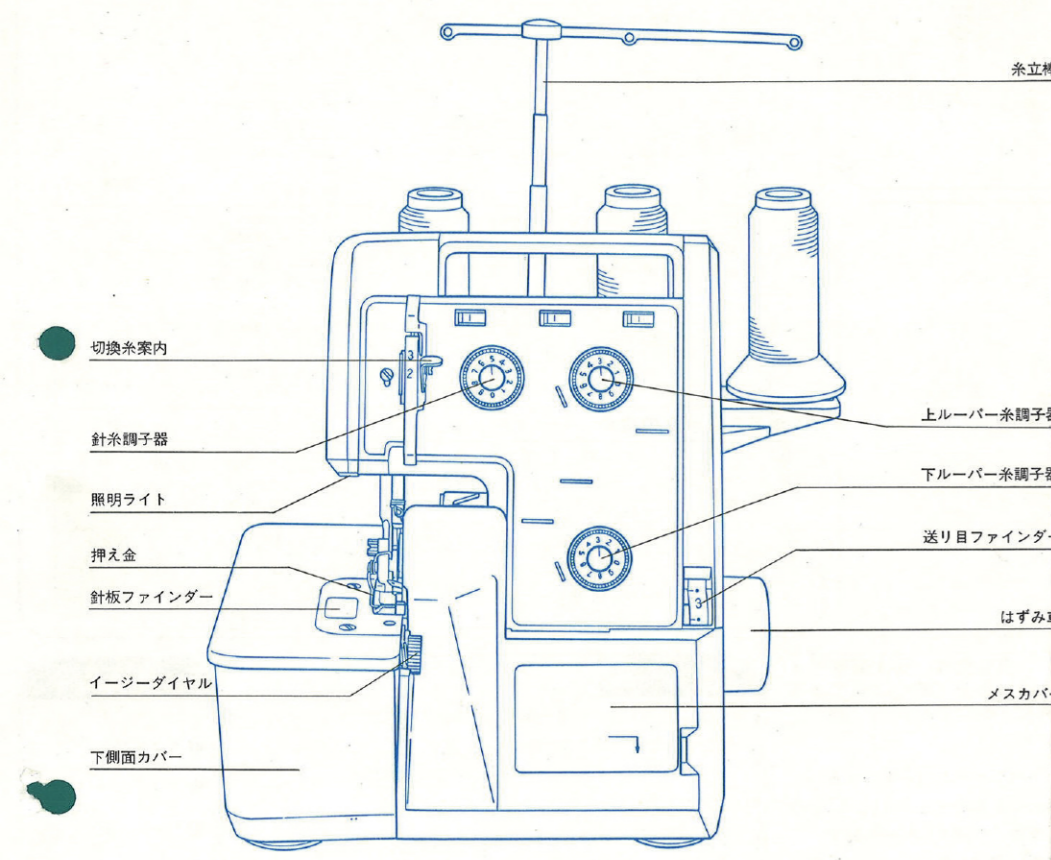
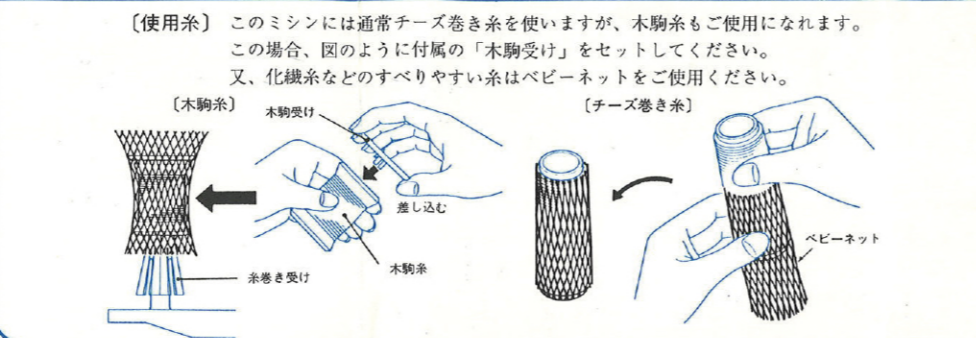
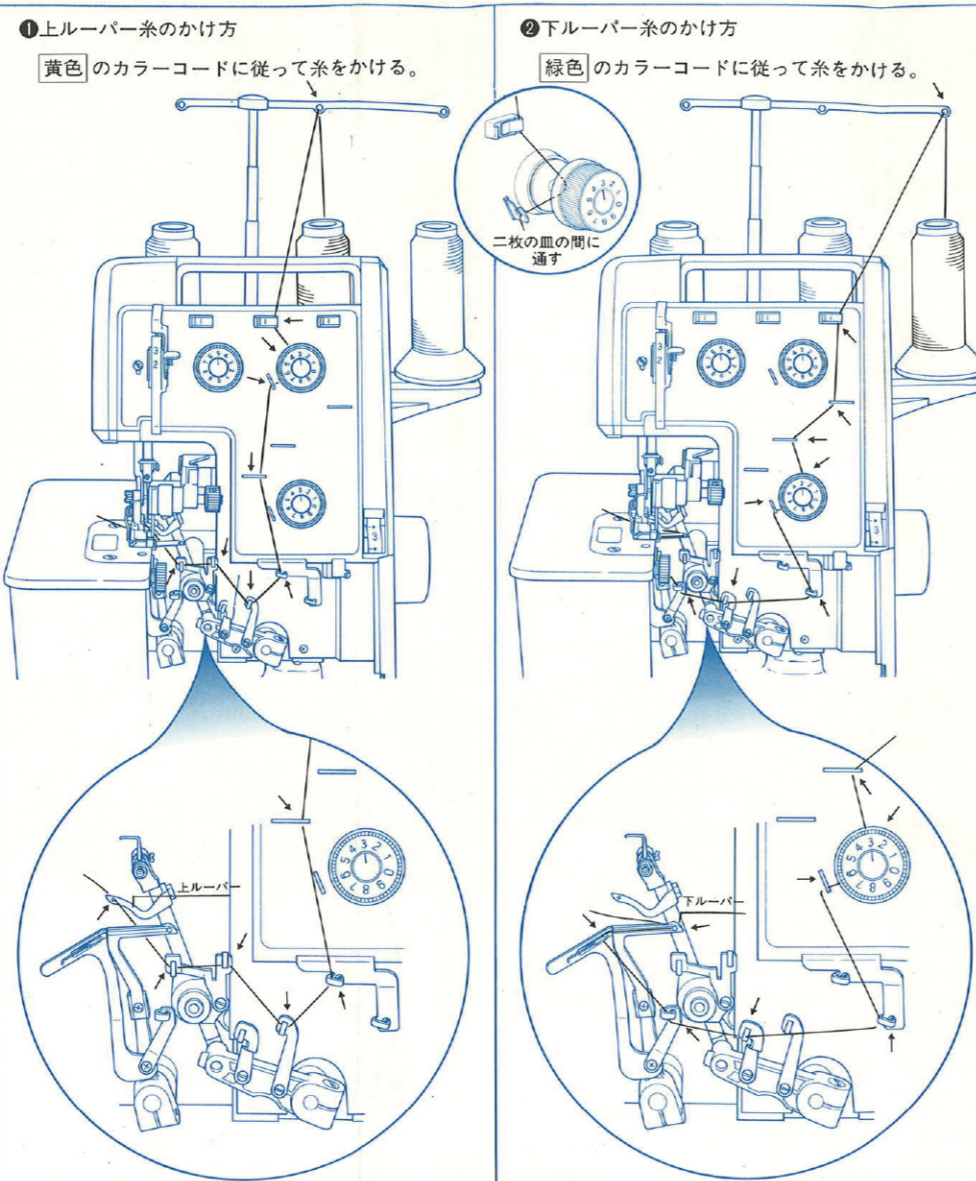

2 縫い始め・縫い終わり

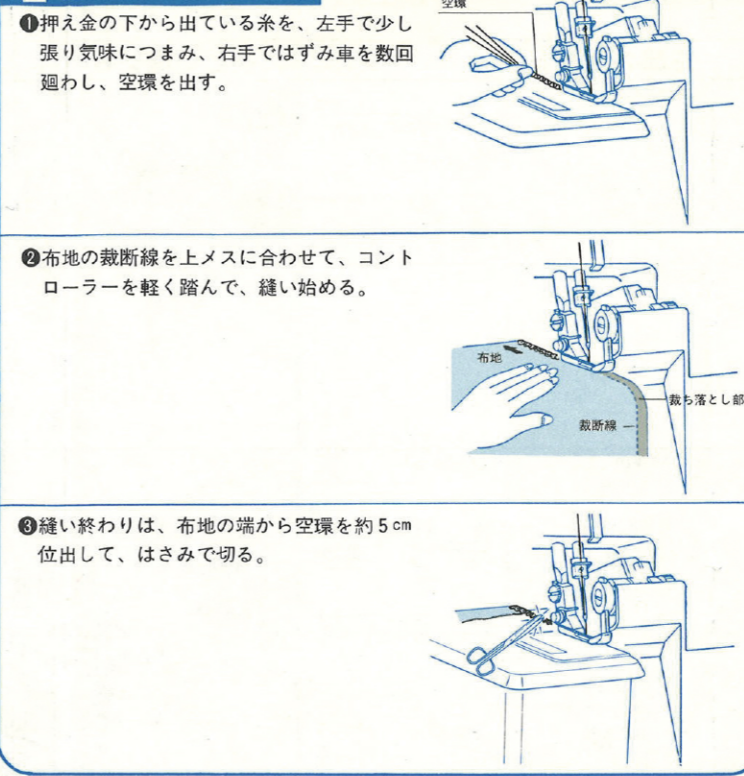

3 3本糸↔2本糸の切換 ※作業はメスカバーを開けて行ないます。

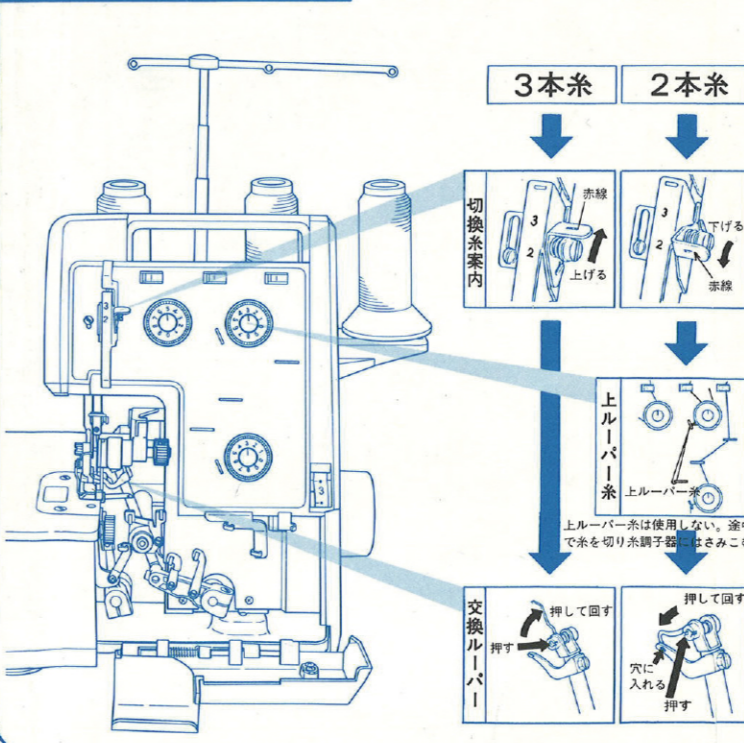

4 かがり幅調節と普通ロック↔巻ロックの切換 ※作業はメスカバー、下側面カバーを開けて行って下さい。

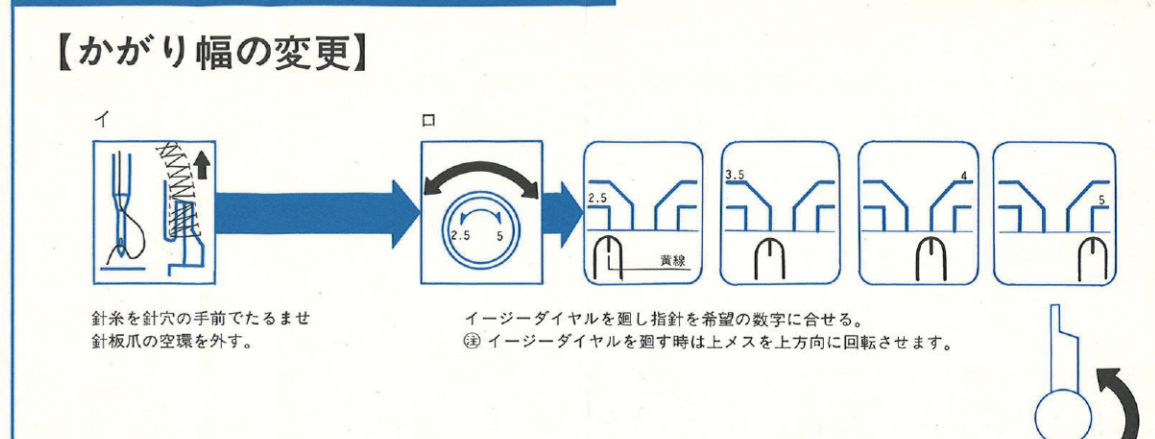

【普通ロック→巻ロック】

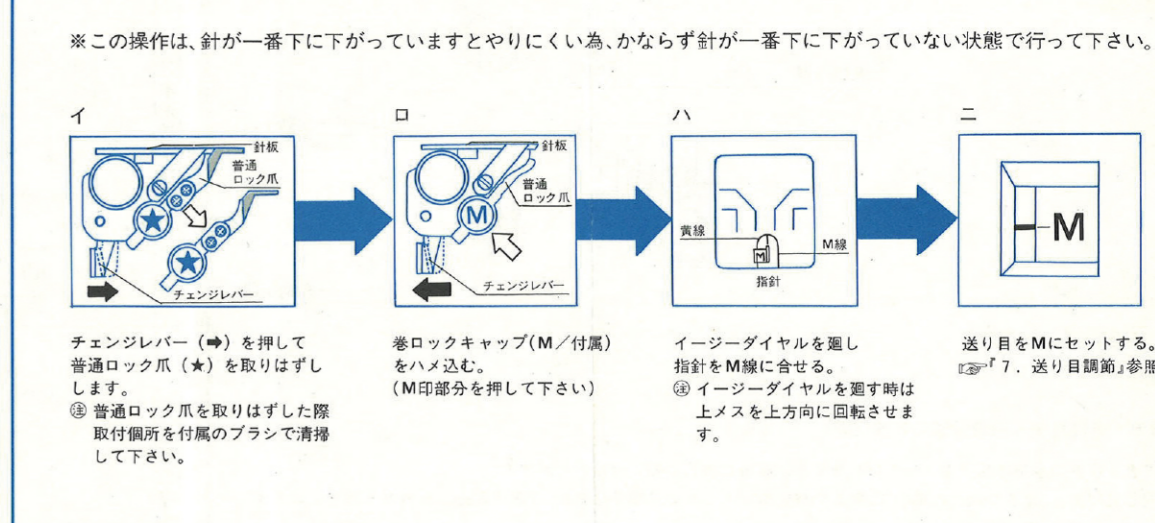

【巻ロック→普通ロック】

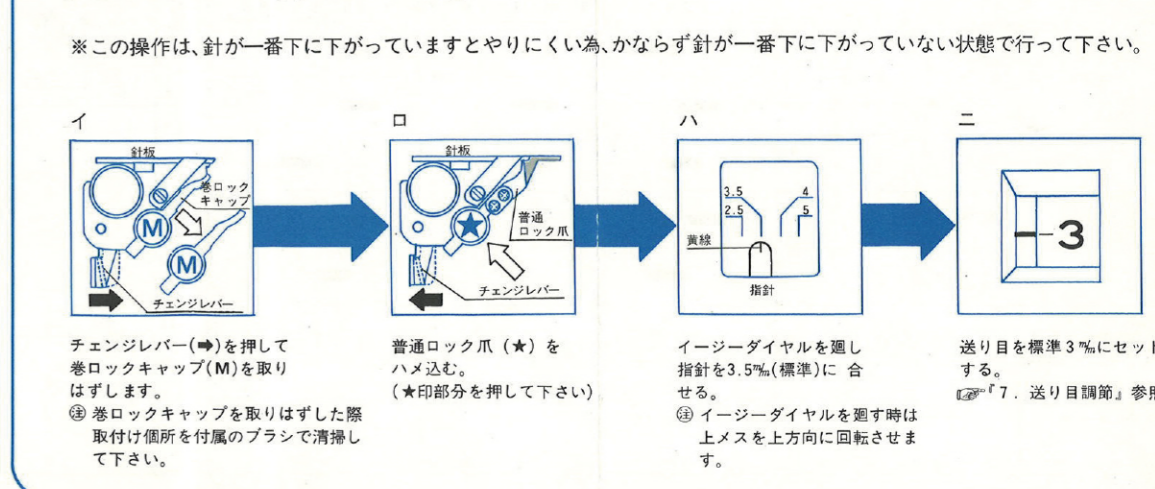

目次

| | |
|----------------------|----|
| 糸のかけ方 | 1 |
| 縫い始め・縫い終わり | 2 |
| 3本糸・2本糸の切換 | 3 |
| かがり幅調節と普通ロック・巻ロックの切換 | 4 |
| 糸調子のとり方 | 5 |
| 各部のセットと糸調子 | 6 |
| 送り目の調節 | 7 |
| 押え圧力の調節 | 8 |
| 極厚物・段縫い | 9 |
| 針の交換 | 10 |
| メスの交換 | 11 |
| 照明ライトの交換 | 12 |
| 注油 | 13 |

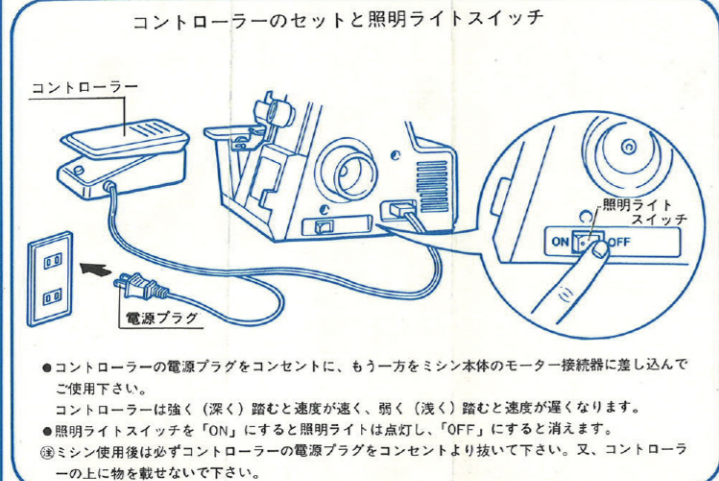

Table with 3 columns: 布地の種類 (Fabric Type), 糸 (Thread), 針 (Needle). It lists various fabric types like 薄地 (Thin fabric), 厚地 (Thick fabric), and 毛織物 (Woolen fabric) with corresponding thread and needle numbers.

付属品 (Accessories)

- 1 ドライバー(大)
2 ドライバー(小)
3 下メス
4 針DC XIF
5 ピンセット
6 掃除用ブラシ
7 油差し
8 木駒受
9 ベビーネット
10 頭部ビニールカバー
11 巻ロックキャップ(M)

13 注油 (Lubrication)

ミシンを長もちさせるためには注油が大切です。図の矢印の箇所には定期的に2~3滴注油してください。

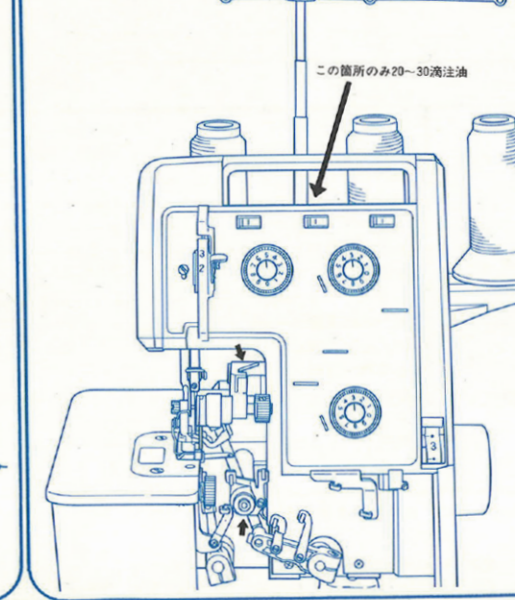

8 押え圧力の調節 (Presser Pressure Adjustment)

このミシンは納品時、押え圧力を調節してありますので、特に薄物・厚物による調節の必要はありませんが、調節する場合は次の通りです。

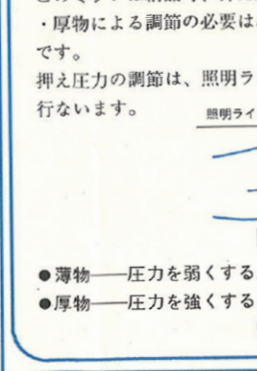

9 極厚物・段縫い (Very Thick Fabric / Step Sewing)

極厚物・段縫いをする場合、図のように上メスロックネジを締めてご使用になりますと、メス逃げなく、スムーズに裁断します。

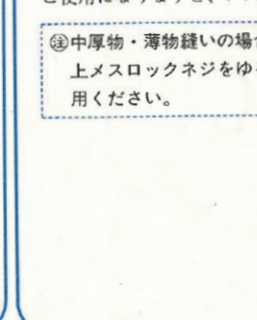

7 送り目の調節 (Feet Adjustment)

※送り目の調節は「送り目ファインダー」を見ながら、「送り目ボタン」で行ないます。

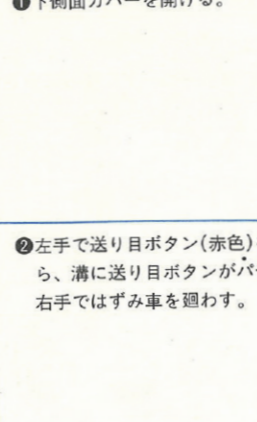

10 針の交換 (Needle Change)

※針の交換は、必ず電源プラグを抜いてから作業してください。



11 メスの交換 (Blade Change)

※メスの交換は、必ず電源プラグを抜いてから作業してください。

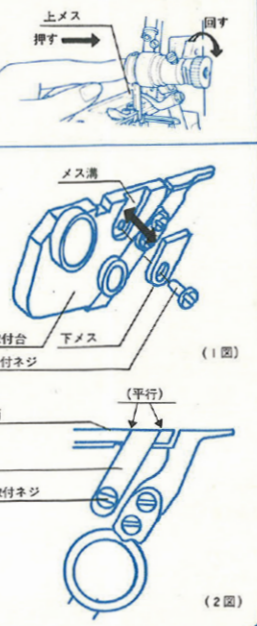

12 照明ライトの交換 (Light Bulb Replacement)

※ライトの交換は、必ず照明ライトスイッチを「OFF」にしてから作業してください。

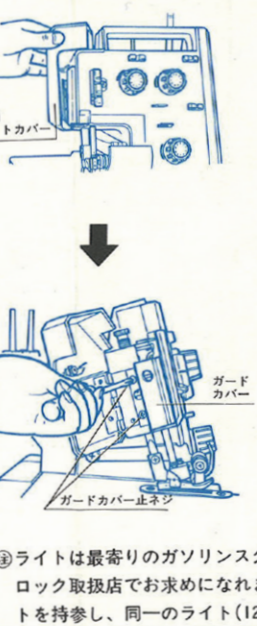

6 各部のセットと糸調子 (Setting and Thread Tension)

※ミシンご使用の前には、下図のように各部が正しくセットされている事を、必ず確認してください。



10 針の交換 (Needle Change)

※針の交換は、必ず電源プラグを抜いてから作業してください。

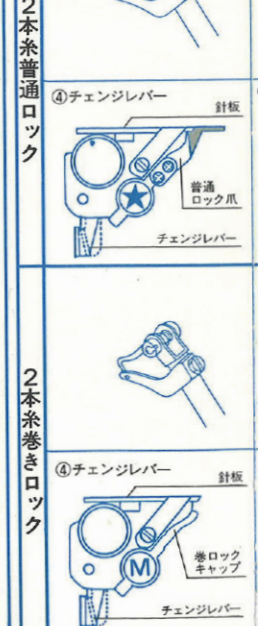

糸調子のとり方 (Thread Tension Adjustment)

糸調子は③④⑤色の3つの糸調子器でとります。糸調子器の数字が大きくなるに従って糸調子は強くなります。

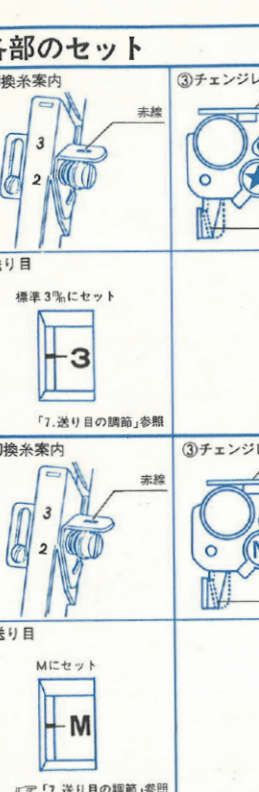

5 糸調子のとり方 (Thread Tension Adjustment)

糸調子は③④⑤色の3つの糸調子器でとります。糸調子器の数字が大きくなるに従って糸調子は強くなります。

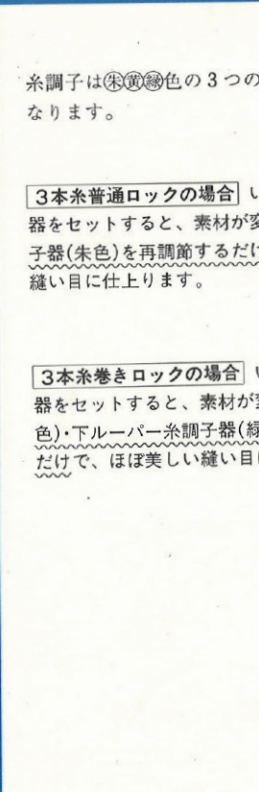

針糸調子器 (Needle Thread Tension Adjuster)

Table with 4 columns: 布地 (Fabric), 糸 (Thread), 針糸調子器 (Needle Thread Tension Adjuster), 上ルーバー糸調子器 (Upper Loomer Thread Tension Adjuster), 下ルーバー糸調子器 (Lower Loomer Thread Tension Adjuster). It shows the recommended settings for various fabric and thread combinations.