

【型紙の使い方】

縮小・拡大などせずにA4サイズの紙に必ず「100%」で印刷しましょう。

PDFデータの1ページ目に10cmの定規が印刷されていますので、実寸で印刷されているか必ず確認しましょう。

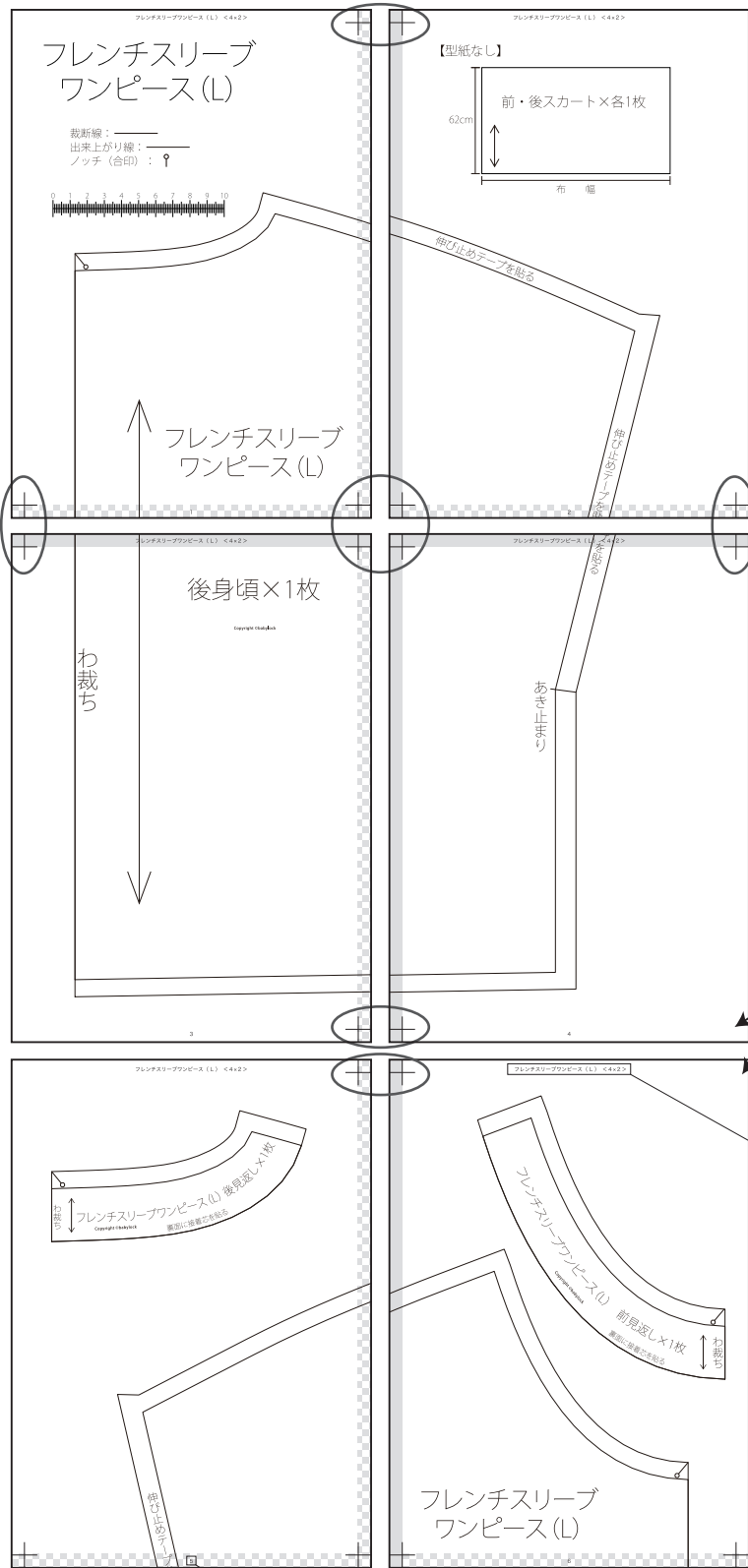

◆パターンのつなぎ(貼り)方

- 1、**図**を参考に余白部分をカットし、角の印を合わせて貼り合わせる。
- 2、裁断線でカットする。

 のりしろ

 余白 (重なると線が見えなくなるのでカットすると良い)

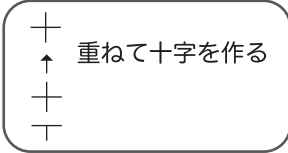

※角に十印がない場合は貼り合わせが不要です。

パターンの並べ方は作品タイトルの後にある数字で表しています。

ワンピース (L) <4×2>

<4×2> ※【+1】は余りページを
タテの数 ヨコの数 示しています。

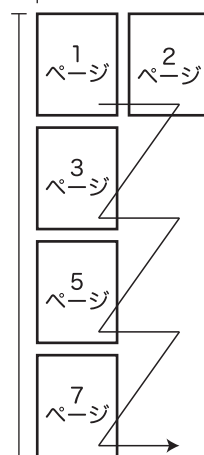

5
ページ番号

フーディ カーディガン

<フリーサイズ>

裁断線：——

出来上がり線：——

ノッチ（合印）： 

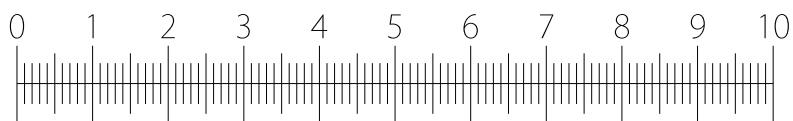

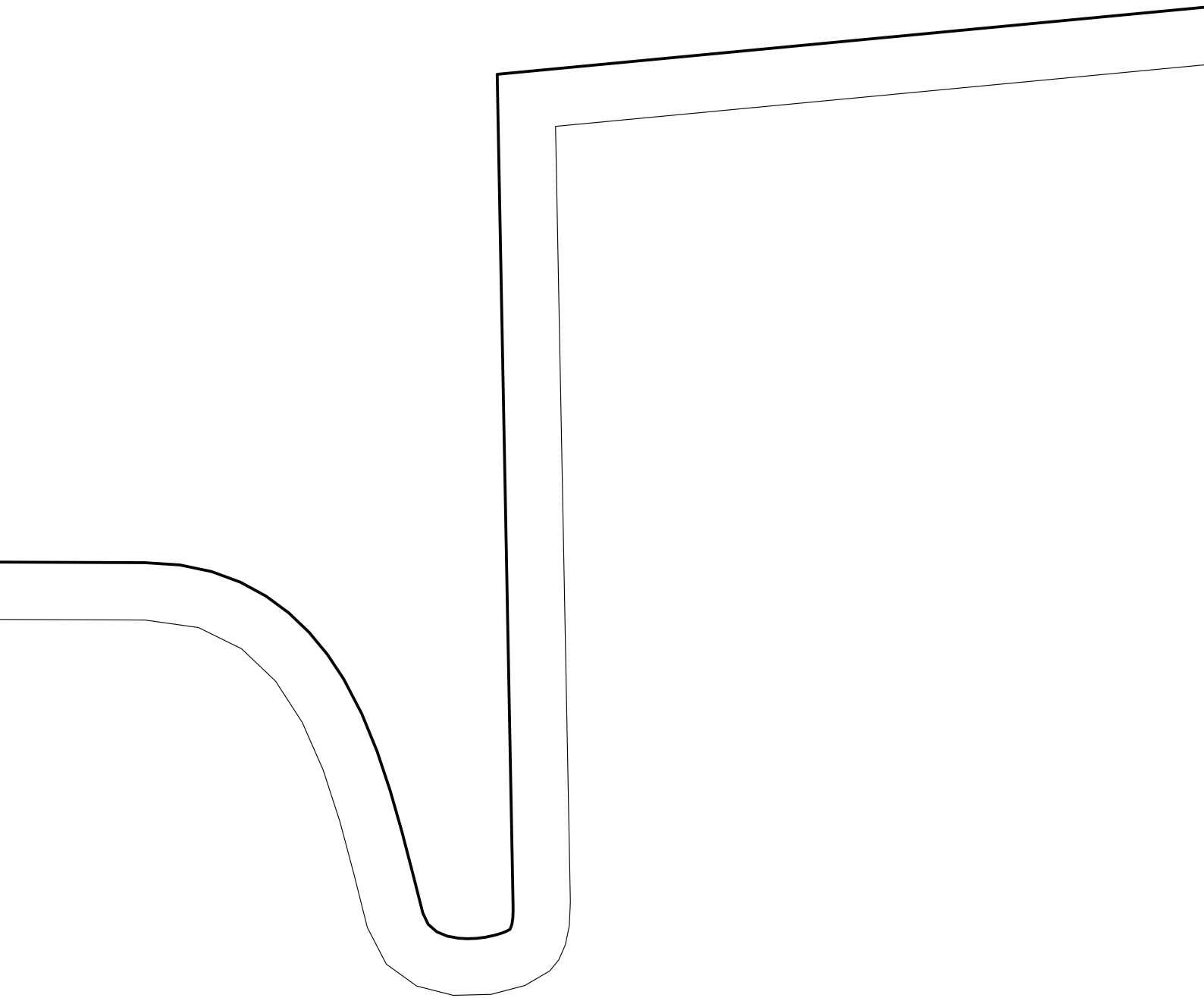

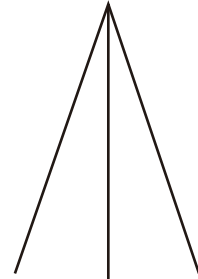

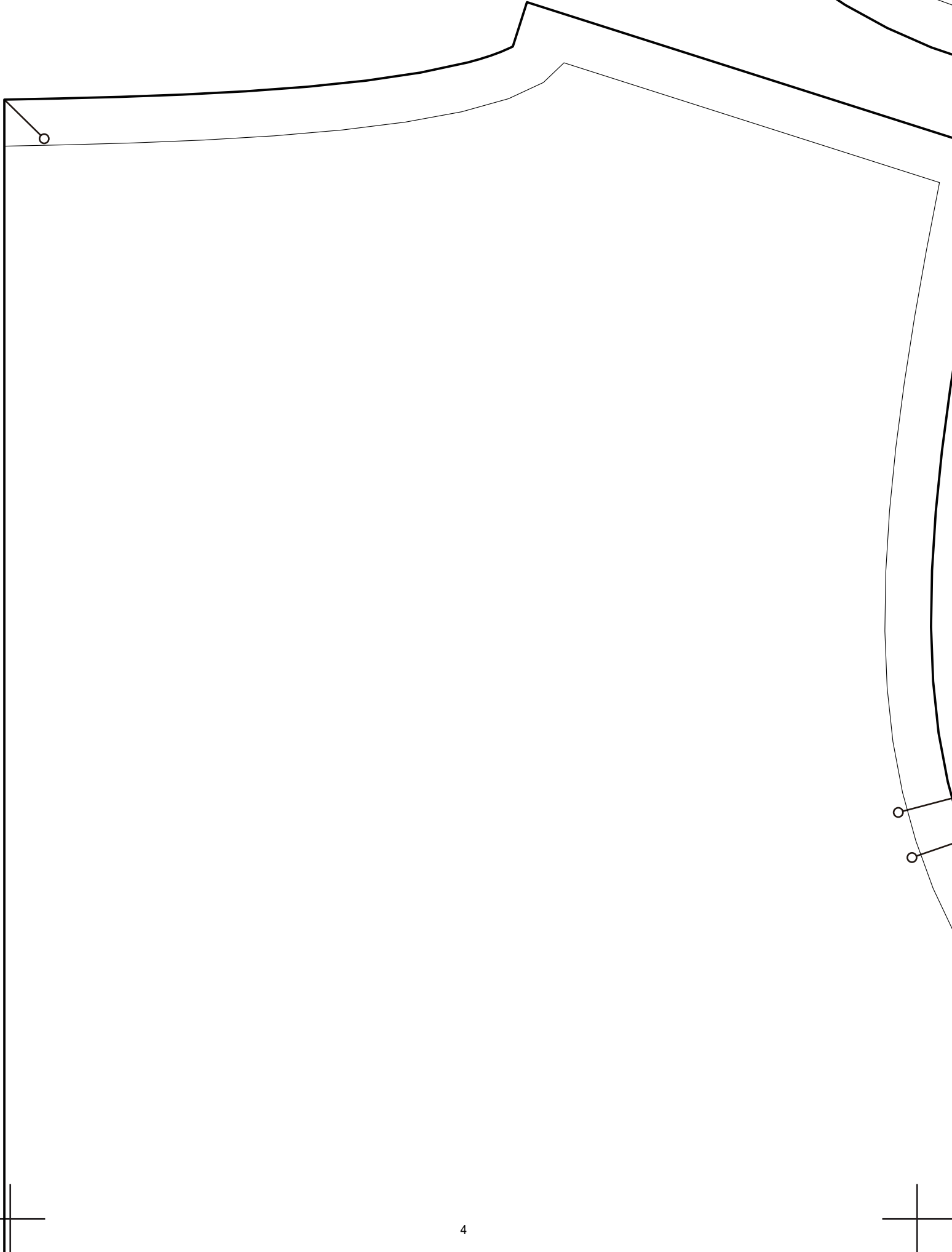

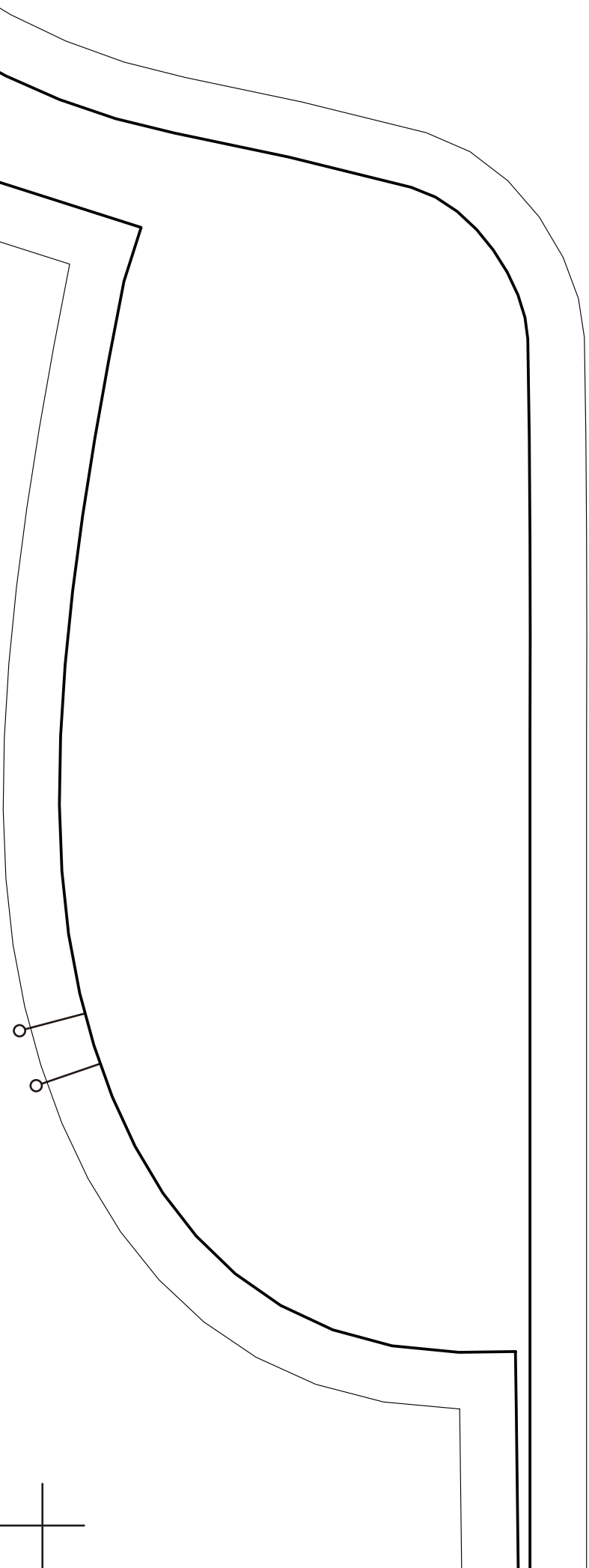

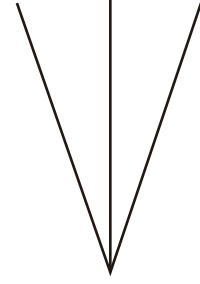

Copyright ©babylock

前身頃×2枚

フーディーカーディガン

フーディカーディガン

後身頃×1枚

Copyright ©babylock

わ
裁
ち

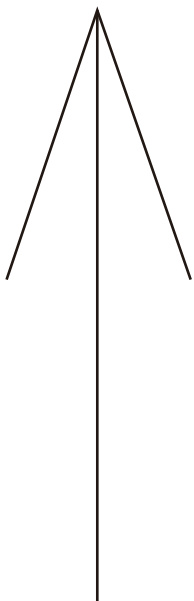

フーディカーディガン <8×3+1>

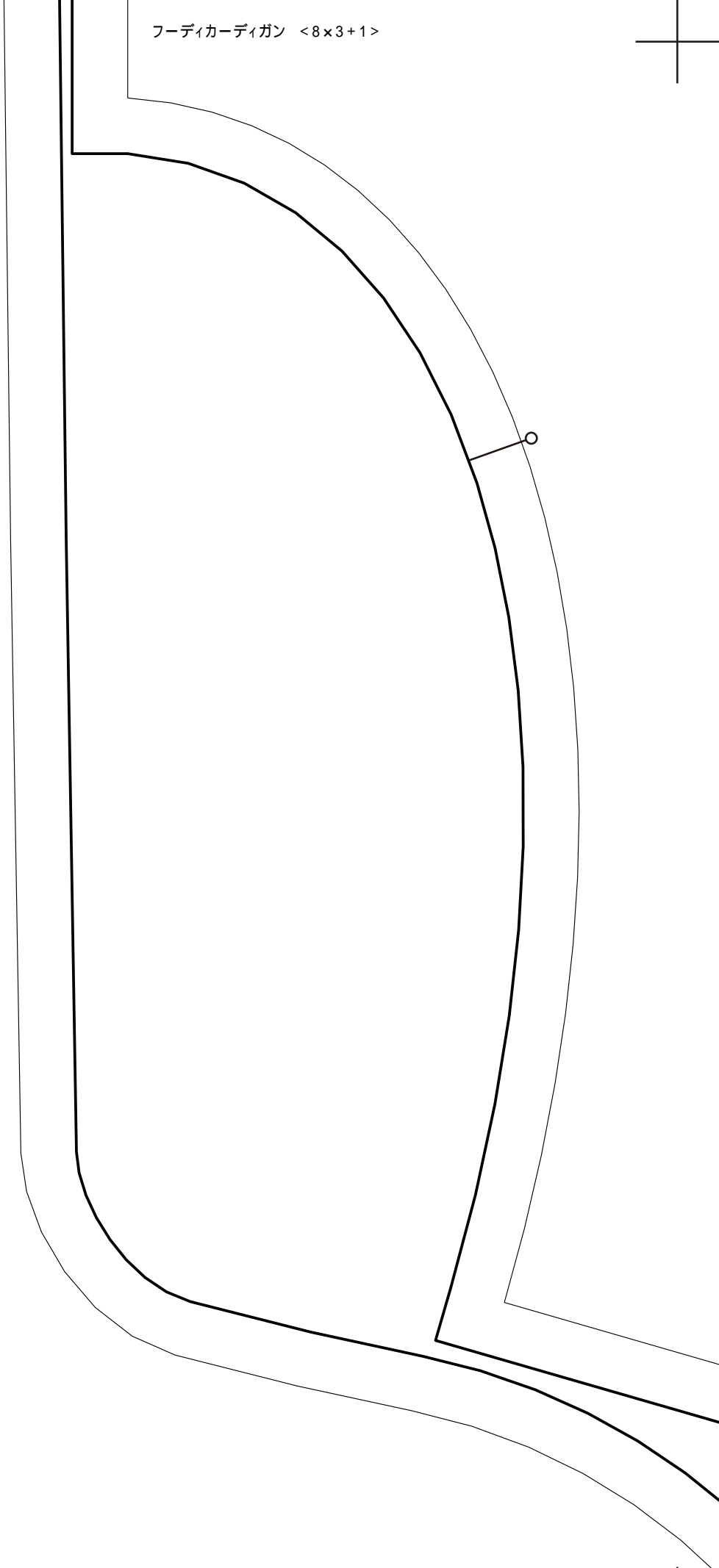

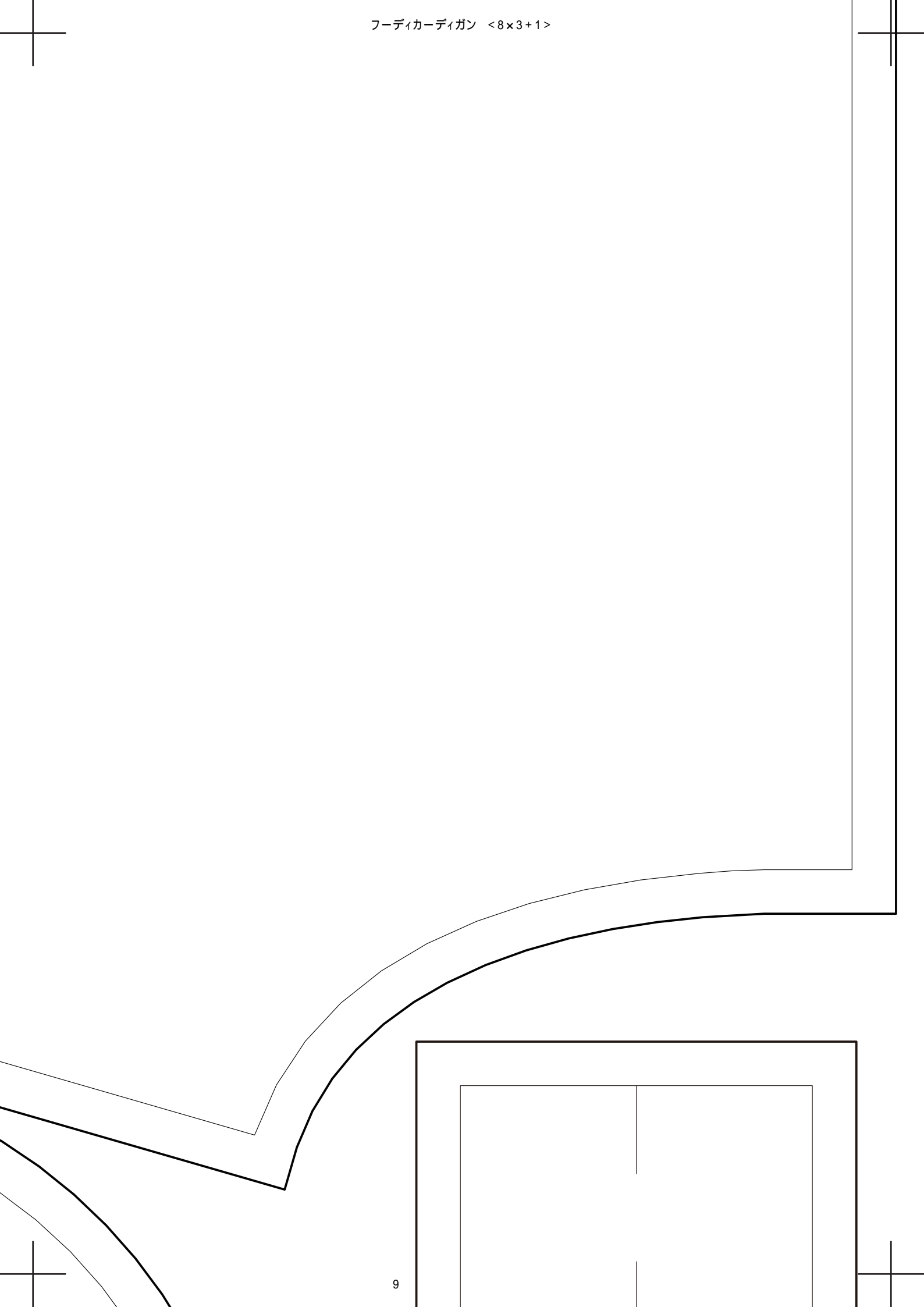

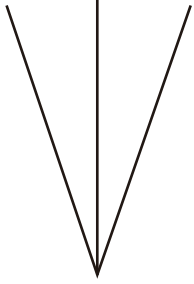

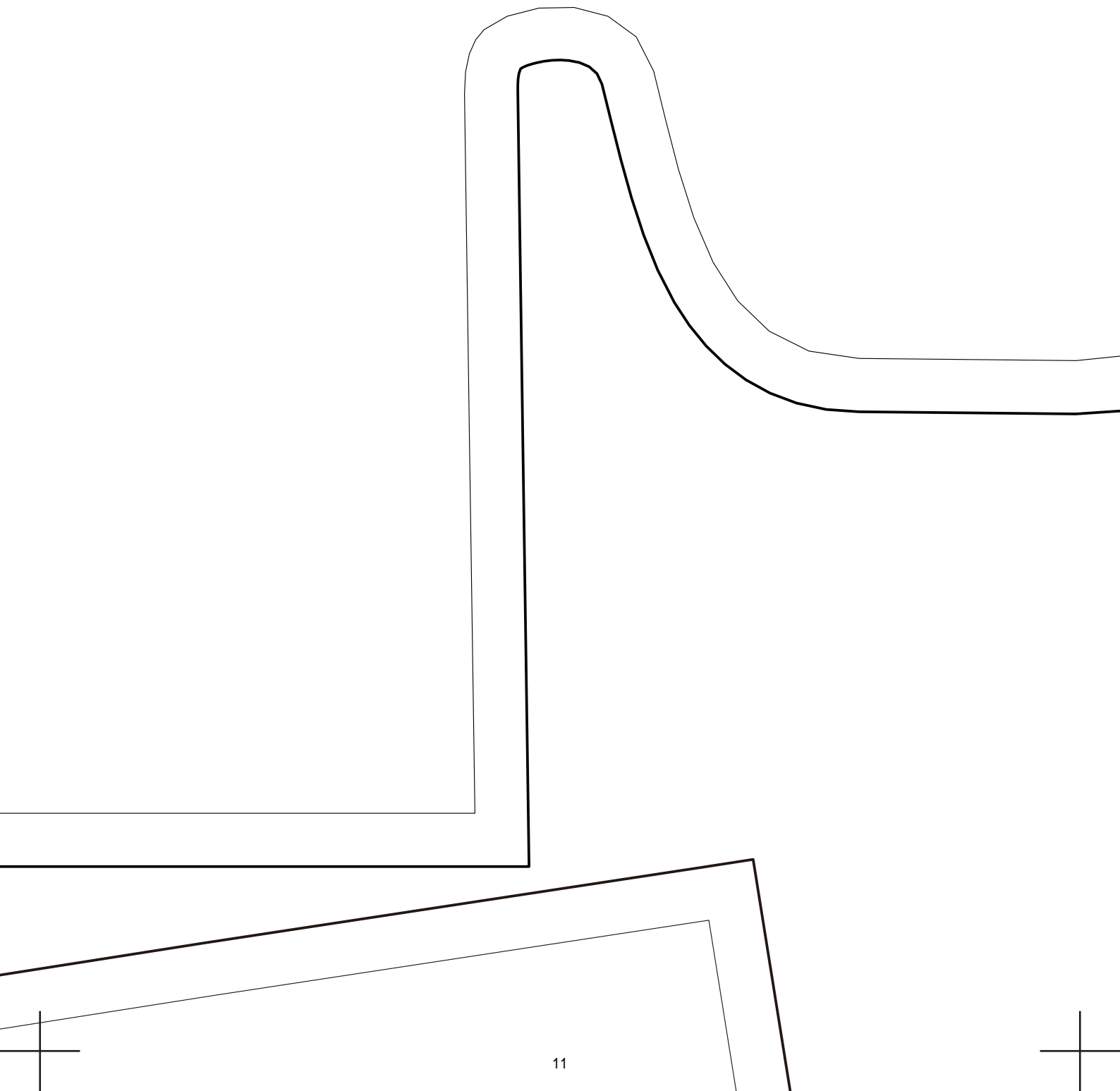

フーディカーディガン <8×3+1>

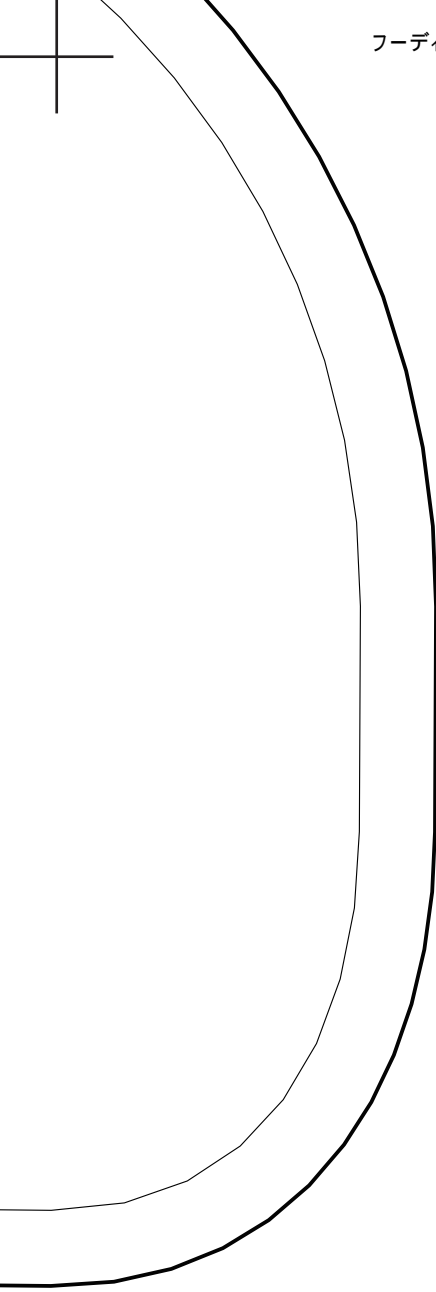

フーディカーディガン <8×3+1>

フーディカーディガン

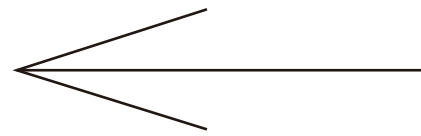

フード×2枚

Copyright ©babylock

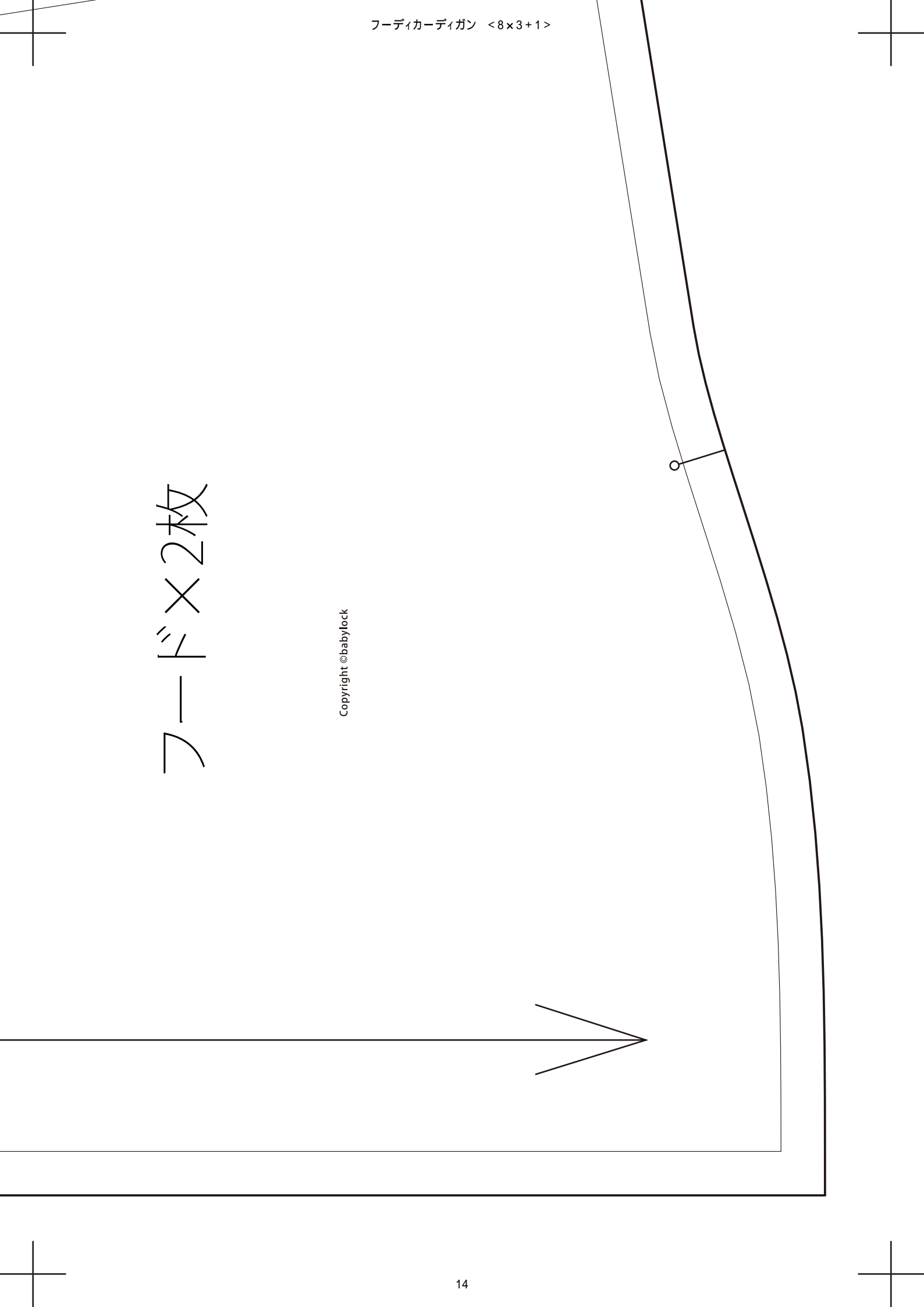

フーディカーディガン

前立てリブ×1枚

Copyright ©babylock

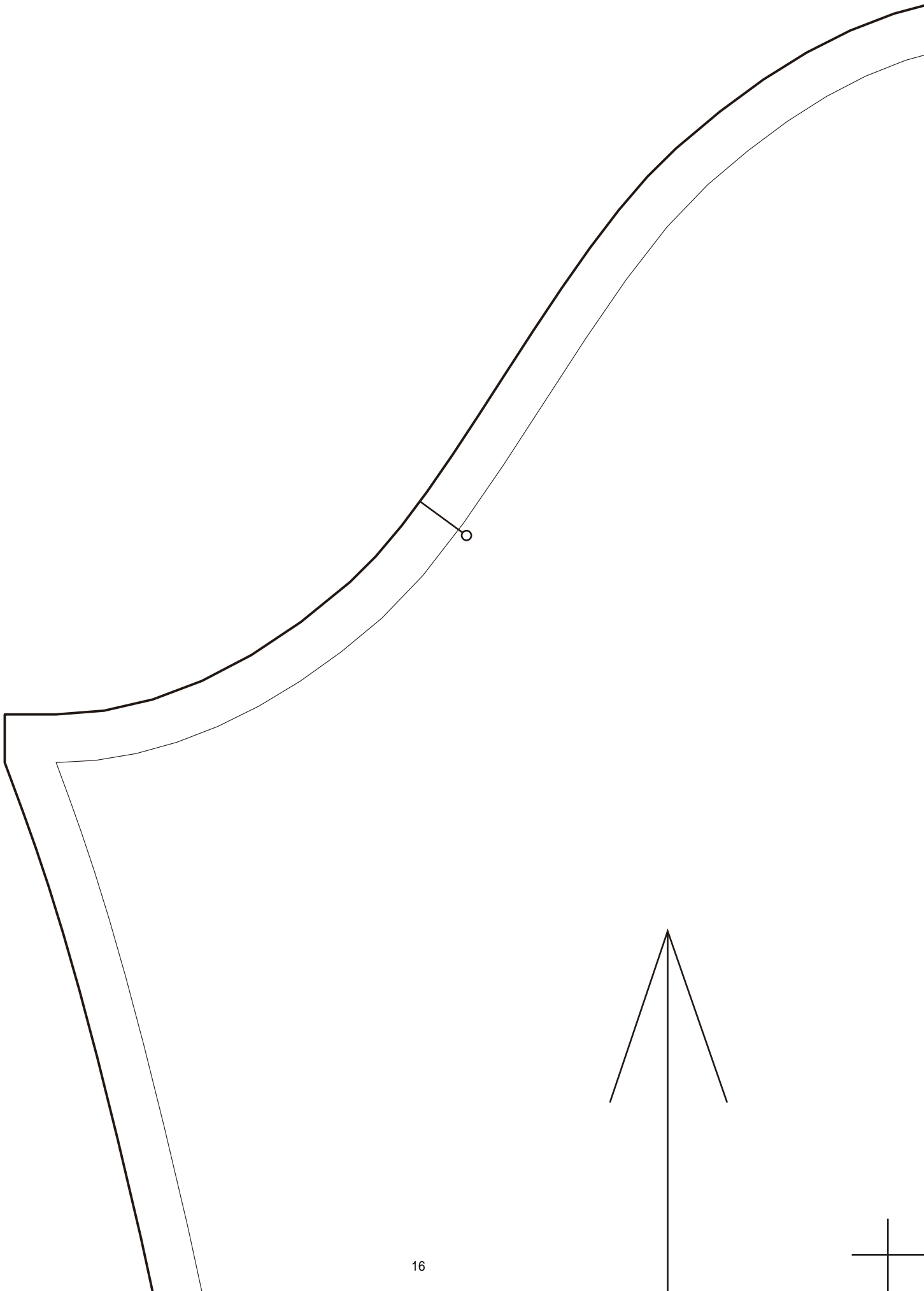

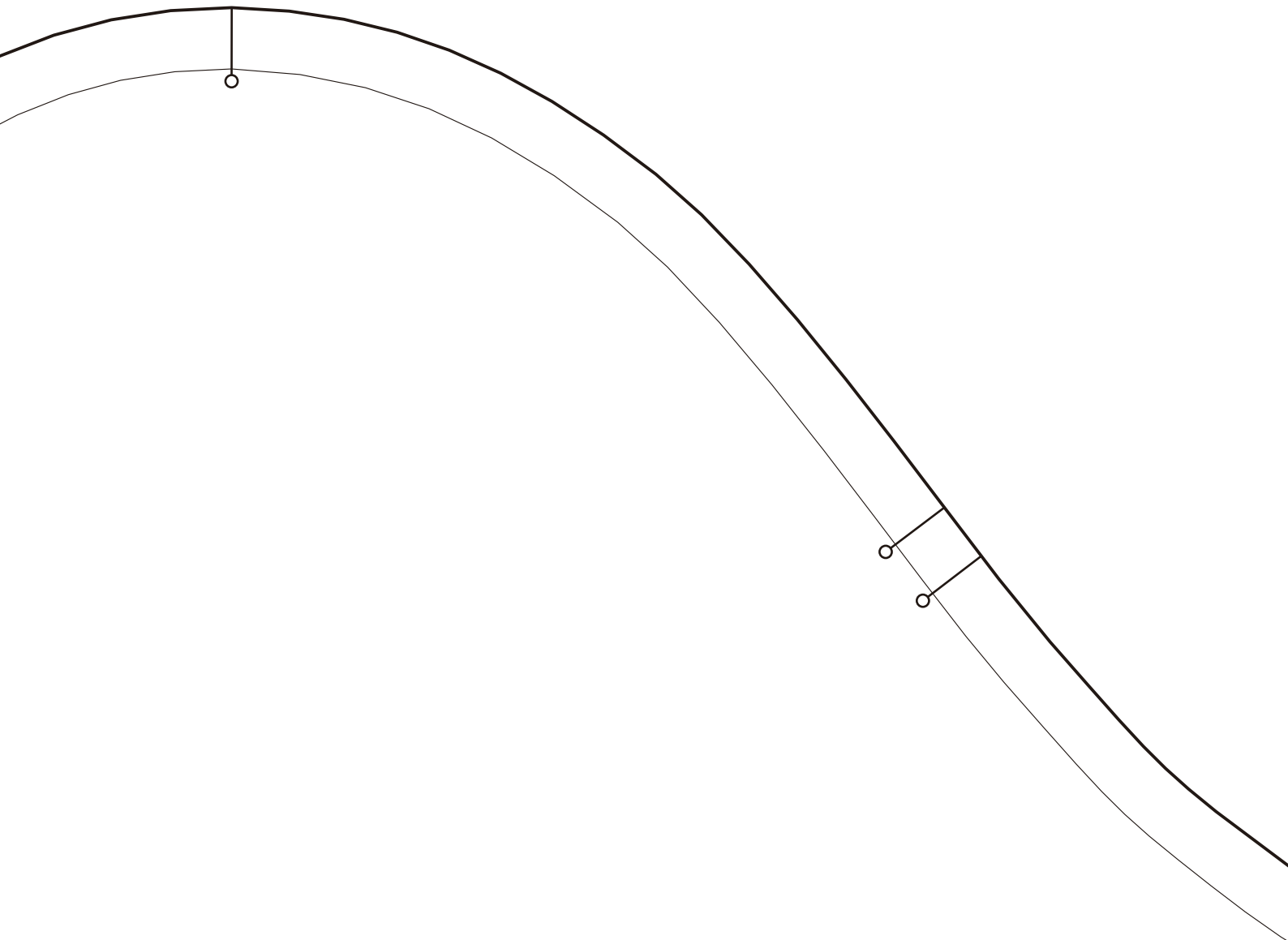

フーディカーディガン

袖×2枚

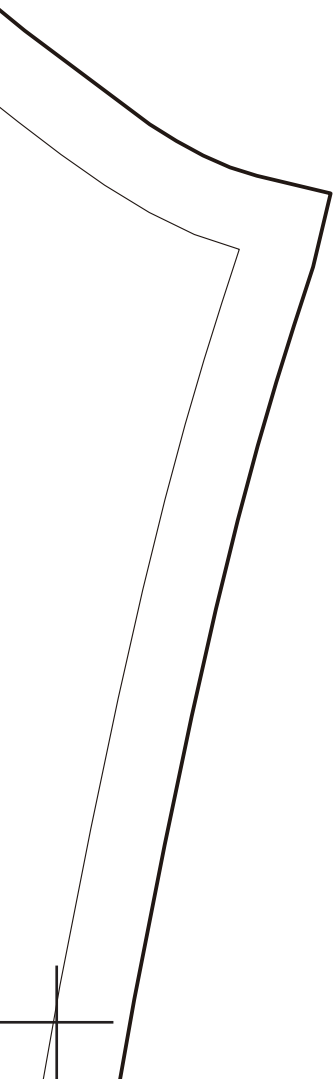

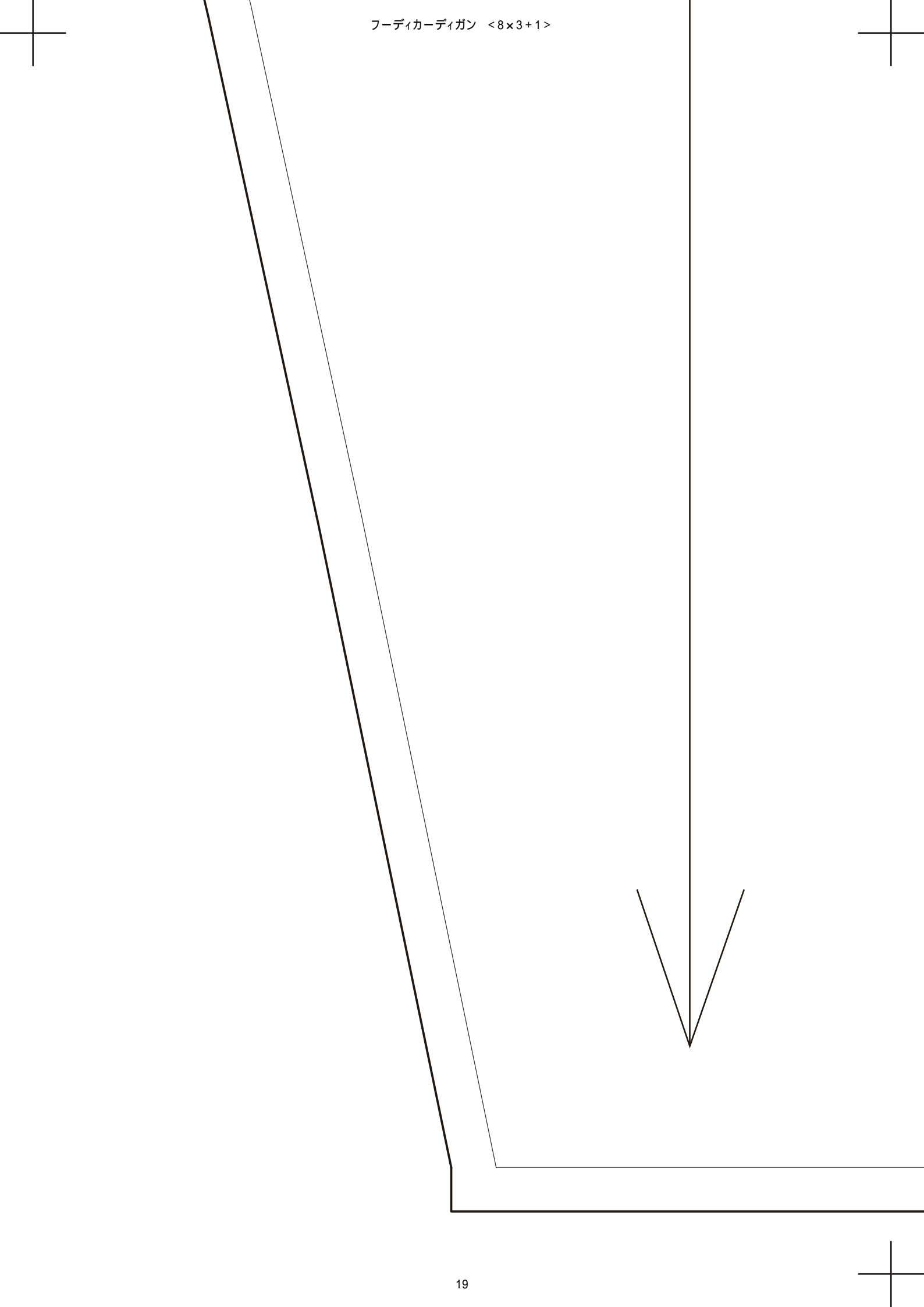



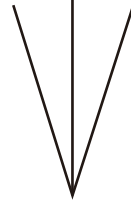

巾裁ち

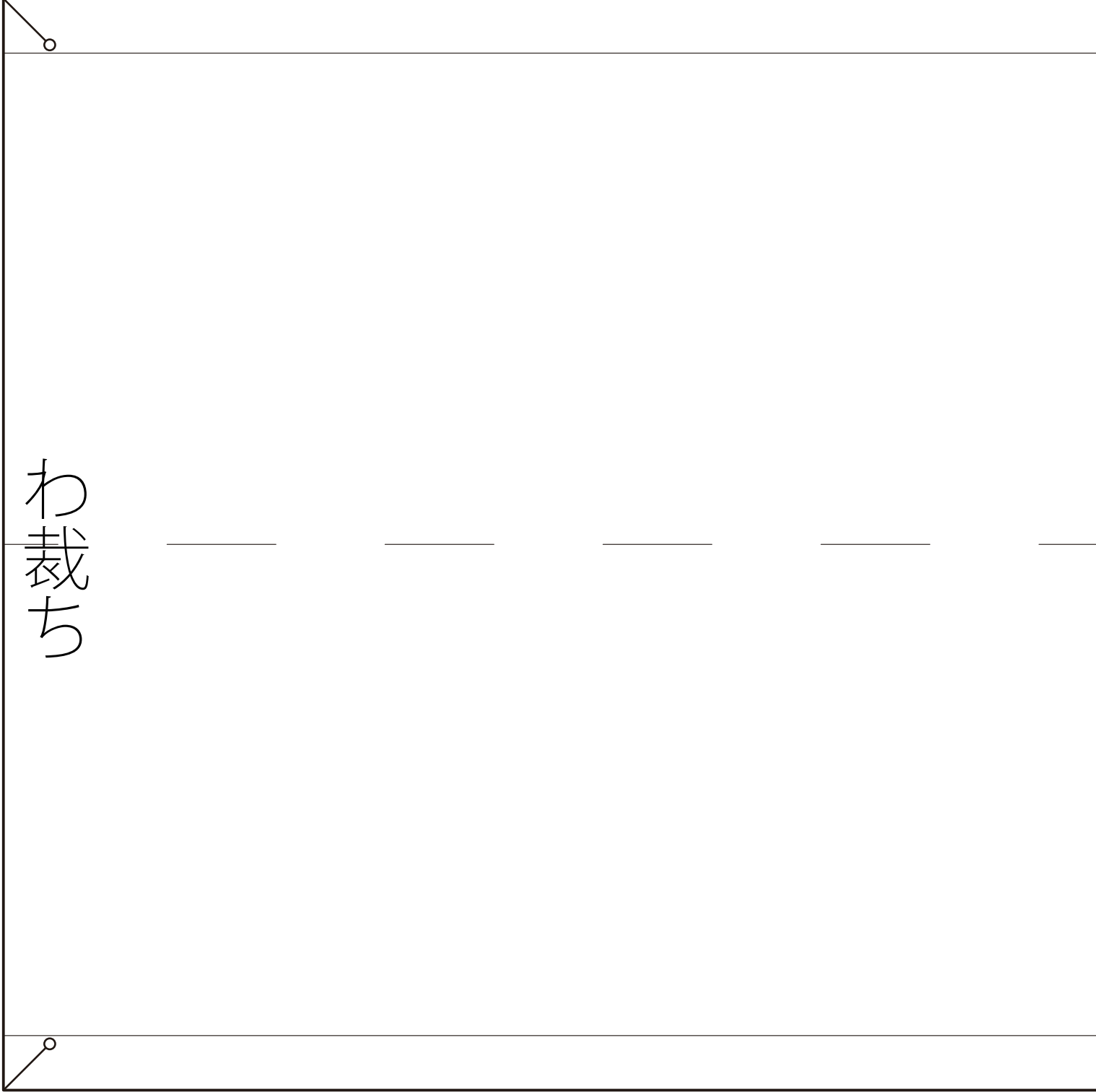

わ
裁
ち



フーディカーディガン

裾リブ×1枚

Copyright ©babylock

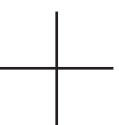
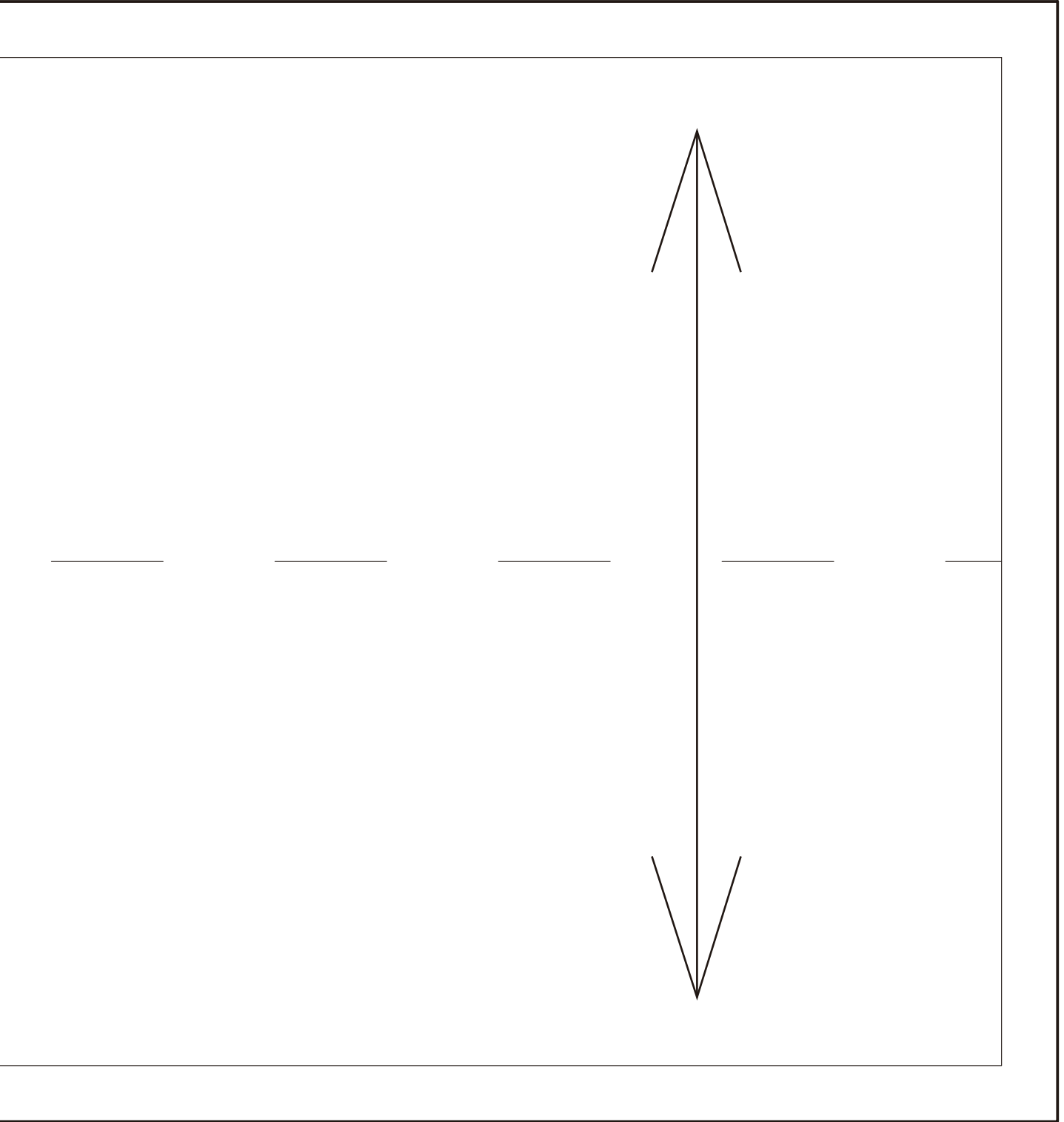

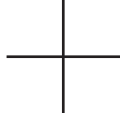

Copyright ©babylock