

【型紙の使い方】

縮小・拡大などせずにA4サイズの紙に必ず「100%」で印刷しましょう。

PDFデータの1ページ目に10cmの定規が印刷されていますので、実寸で印刷されているか必ず確認しましょう。

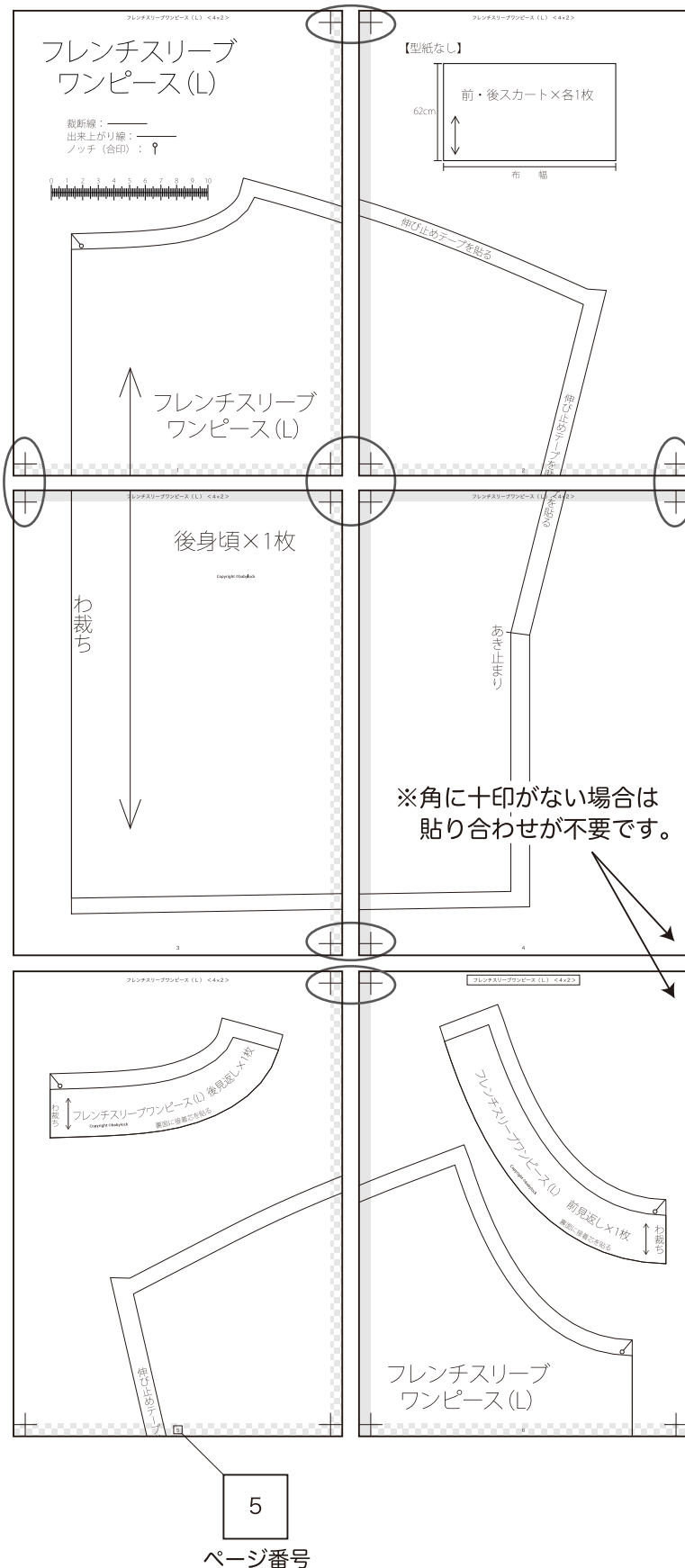





◆パターンのつなぎ（貼り）方

- 1、図を参考に余白部分をカットし、角の印を合わせて貼り合わせる。
- 2、裁断線でカットする。v

 のりしろ

 余白（重なると線が見えなくなるのでカットすると良い）





 重ねて十字を作る

■この作品のパターンの並べ方

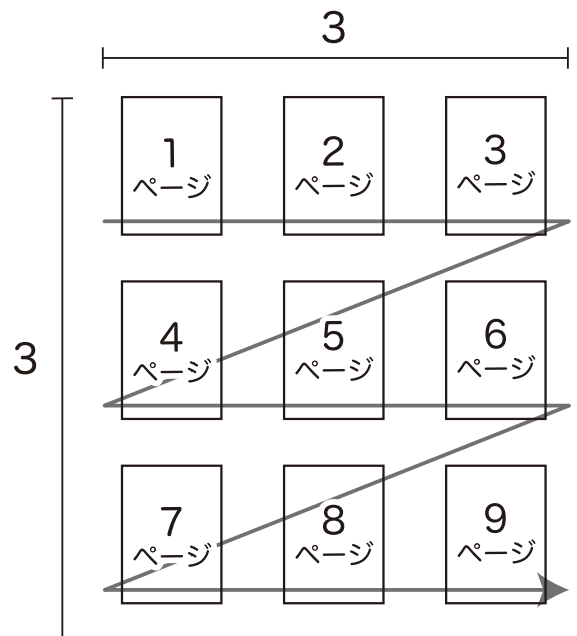
フレアーペプラムのプルオーバー
110 / 130cm サイズ <3x3>

< 3 x 3 >
タテの数 ヨコの数



5
ページ番号

フレアーペプラムのプルオーバー 110 / 130cmサイズ <3×3>

フレアーペプラムのプルオーバー

110cm / 130cm サイズ

子供用【110サイズ】 着丈：51cm 身幅：〈脇から脇〉37cm

子供用【130サイズ】 着丈：56.5cm 身幅：〈脇から脇〉40cm

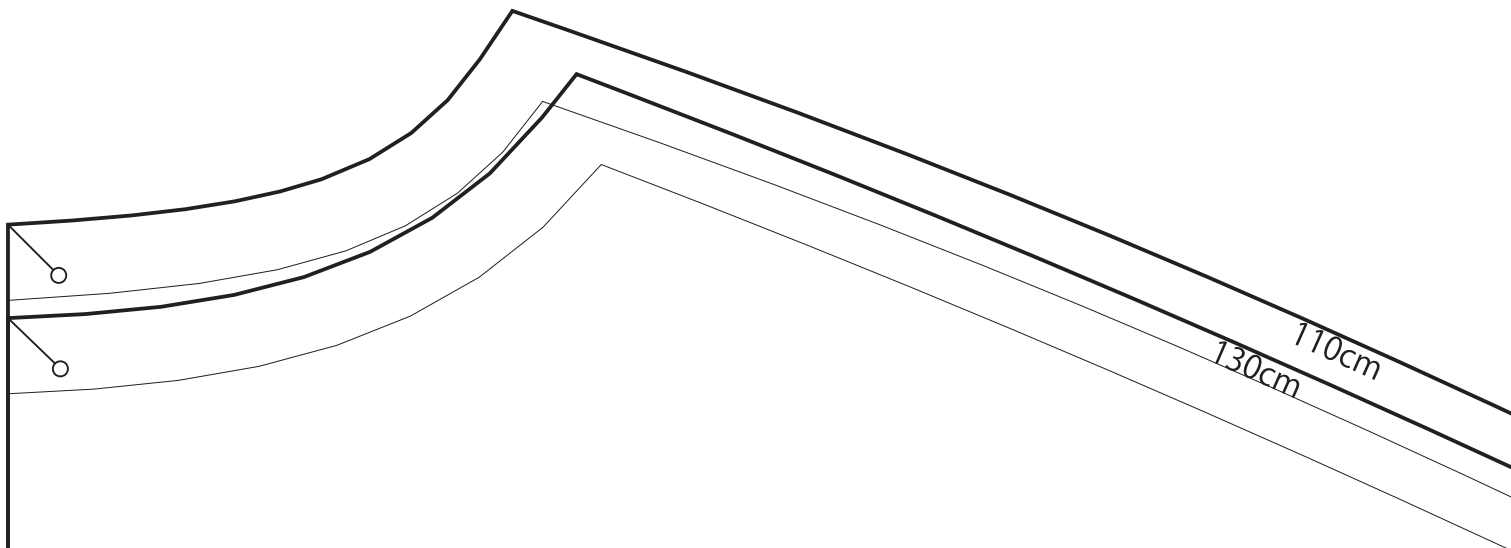

わ
裁
ち

フレアーペプラムのプルオーバー

裁断線：——
出来上がり線：——
ノッチ（合印）：⊙

布×2枚
Copyright ©babylock

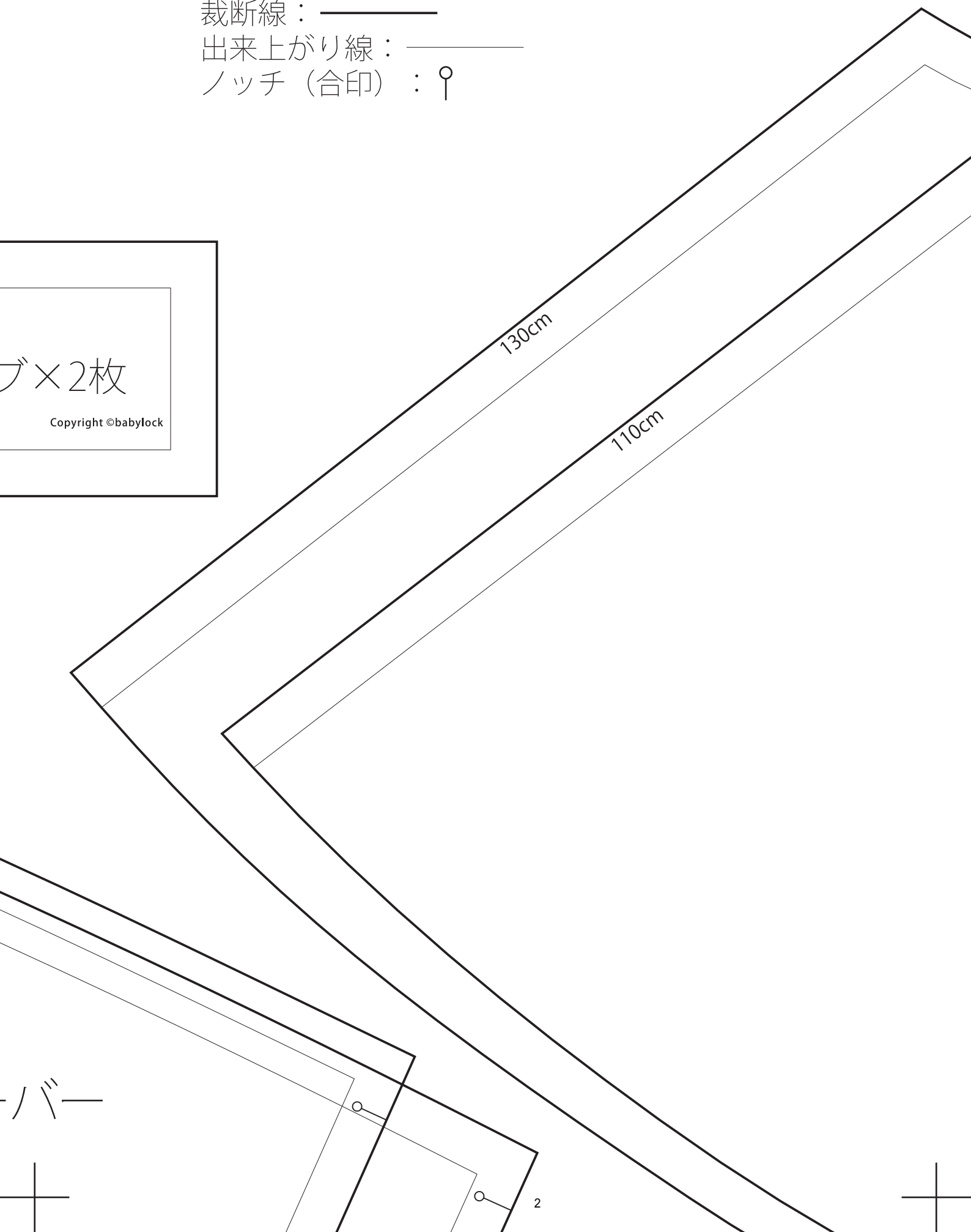

ノッチ

2

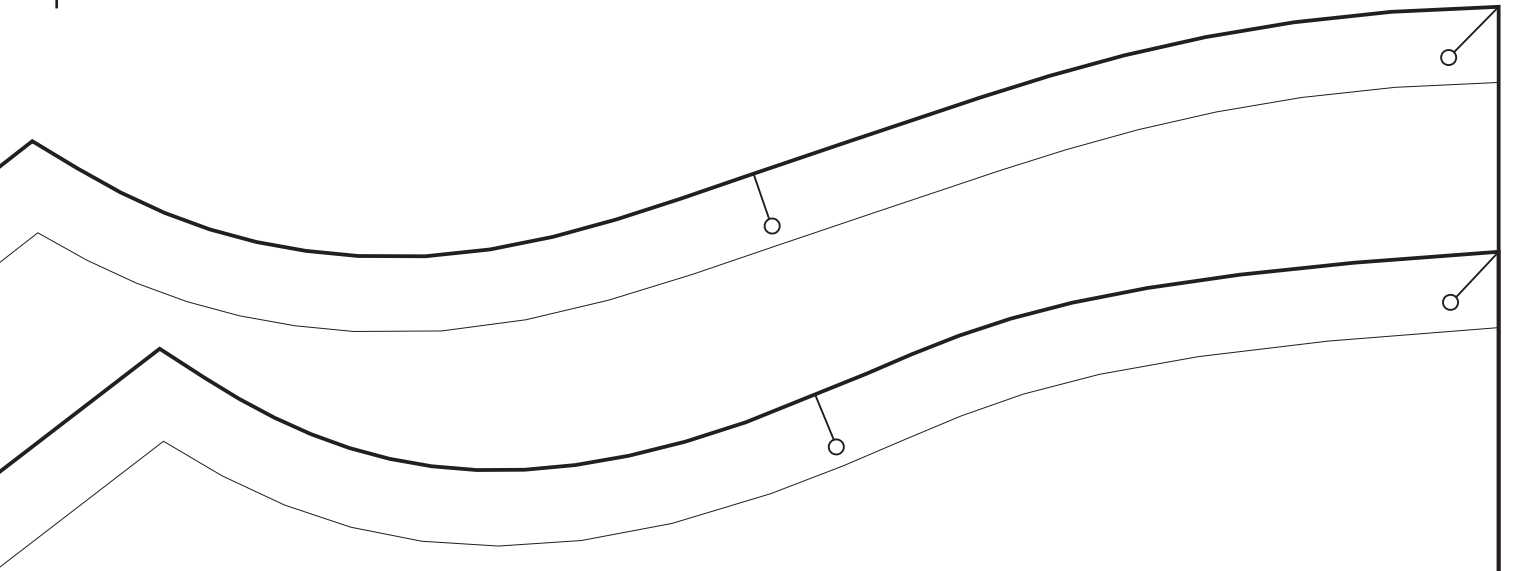

フレアーペプラムのプルオーバー

わ
裁
ち

前ペプラム×1枚

Copyright ©babylock



後身頃×1枚

Copyright ©babylock

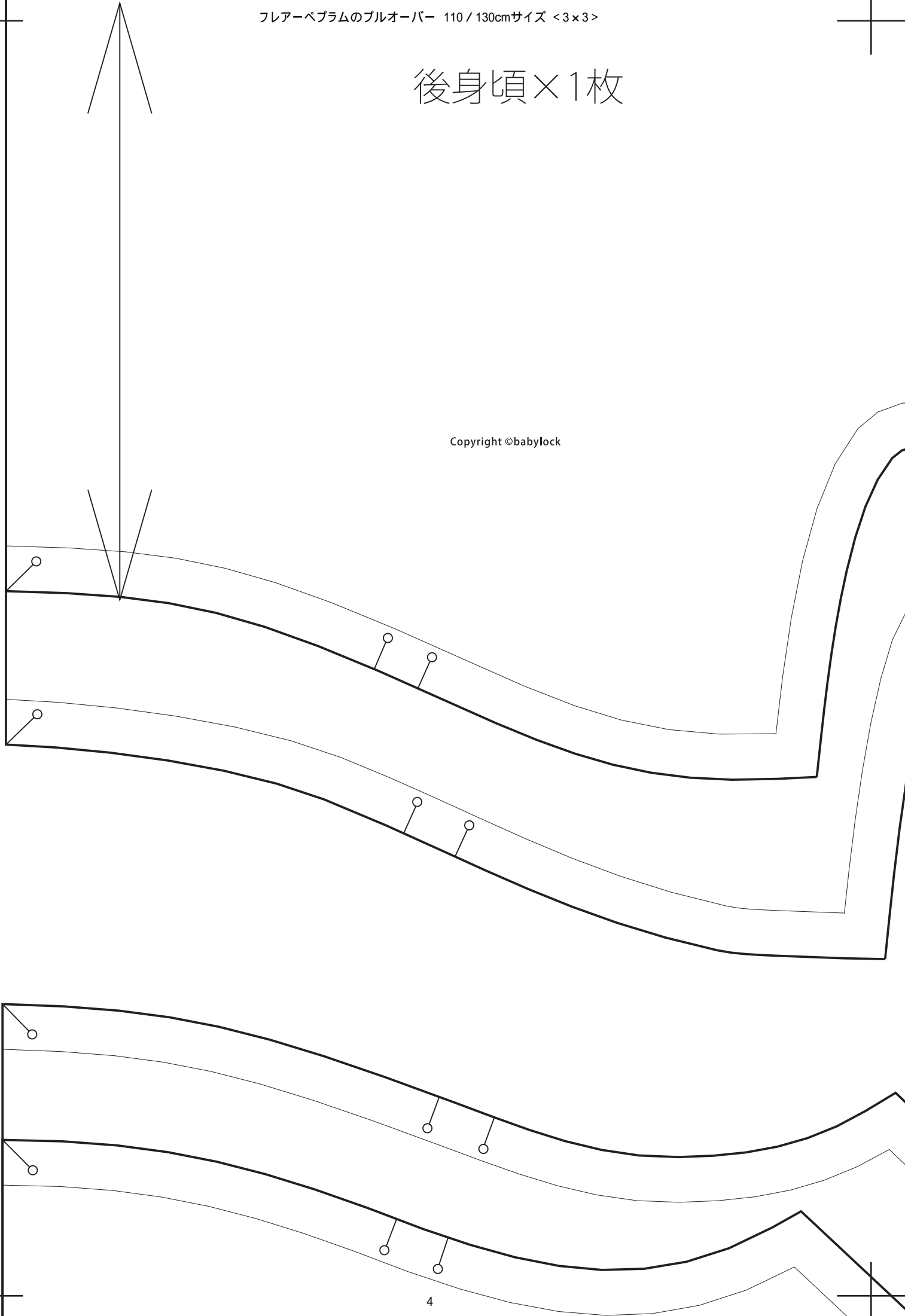

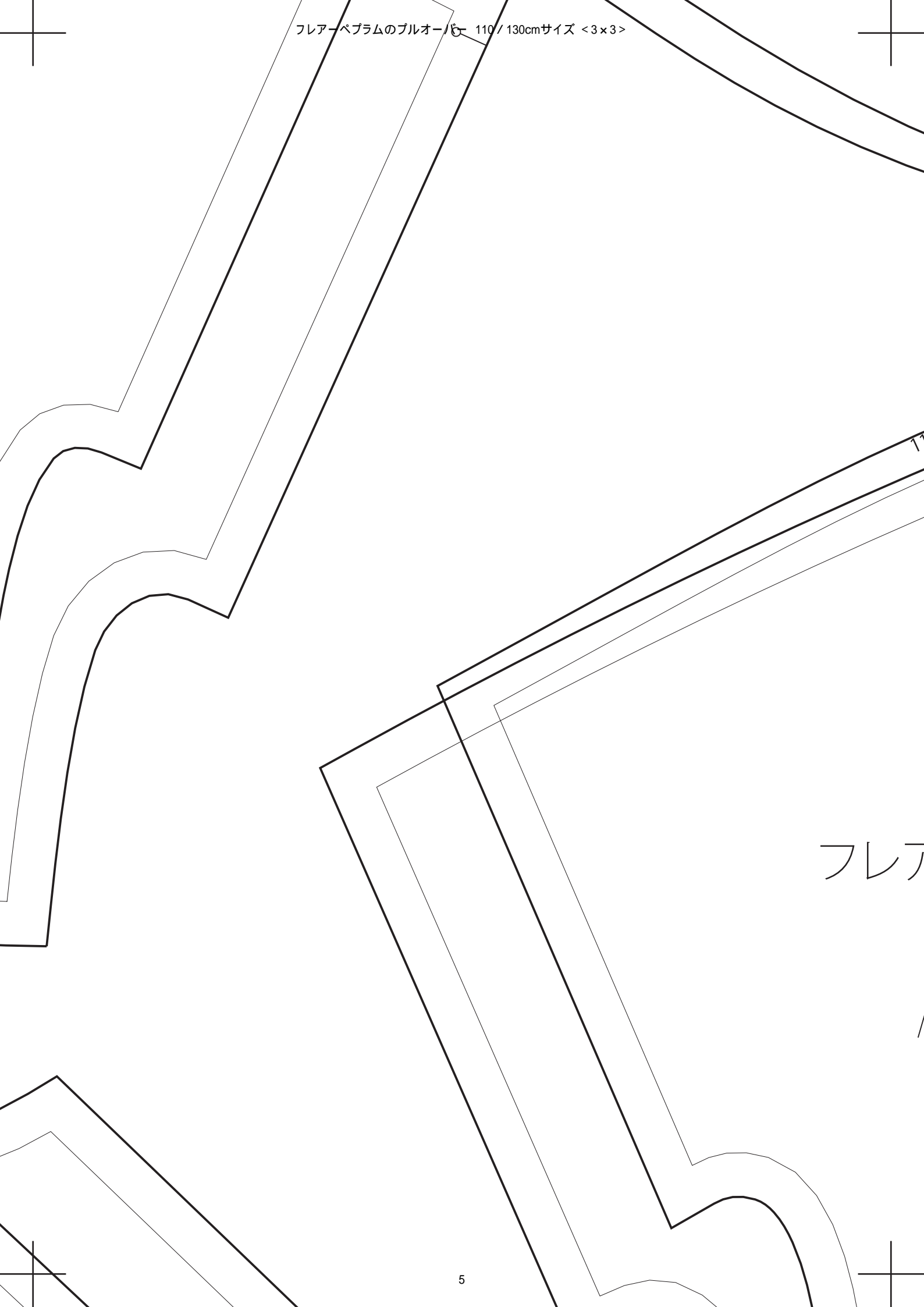

フレア

ウェーブブロック仕上げ

110cm
130cm

フレアペプラムのプルオーバー

前身頃×1枚

わ
裁
ち

Copyright ©babylock

フレアーペプラムのプルオーバー

後ろペプラム×1枚

Copyright ©babylock

わ
裁
ち

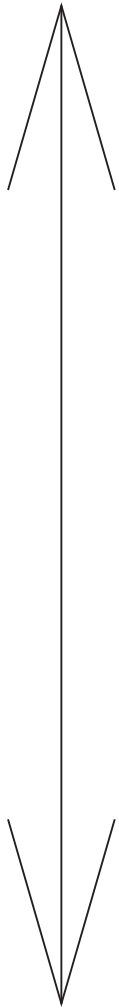

ウェーブブロック仕上げ

フレアペプラムのプルオーバー 110 / 130cmサイズ <3×3>

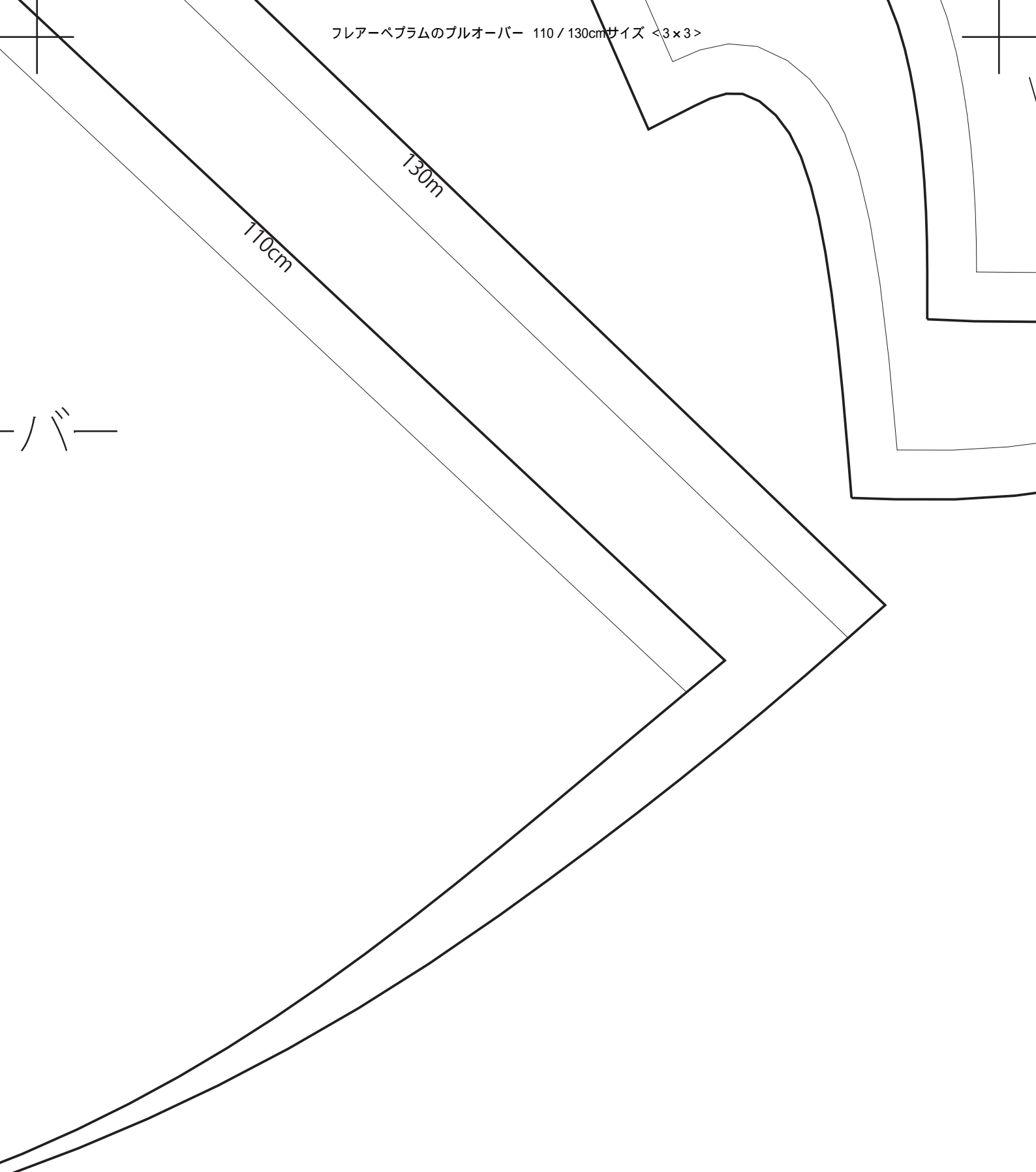

この作品の型紙・作り方レシピの販売・転載、ならびにこれらを用いた完成品の販売を禁じます。

