

【型紙の使い方】

縮小・拡大などせずにA4サイズの紙に必ず「100%」で印刷しましょう。

PDFデータの1ページ目に10cmの定規が印刷されていますので、実寸で印刷されているか必ず確認しましょう。

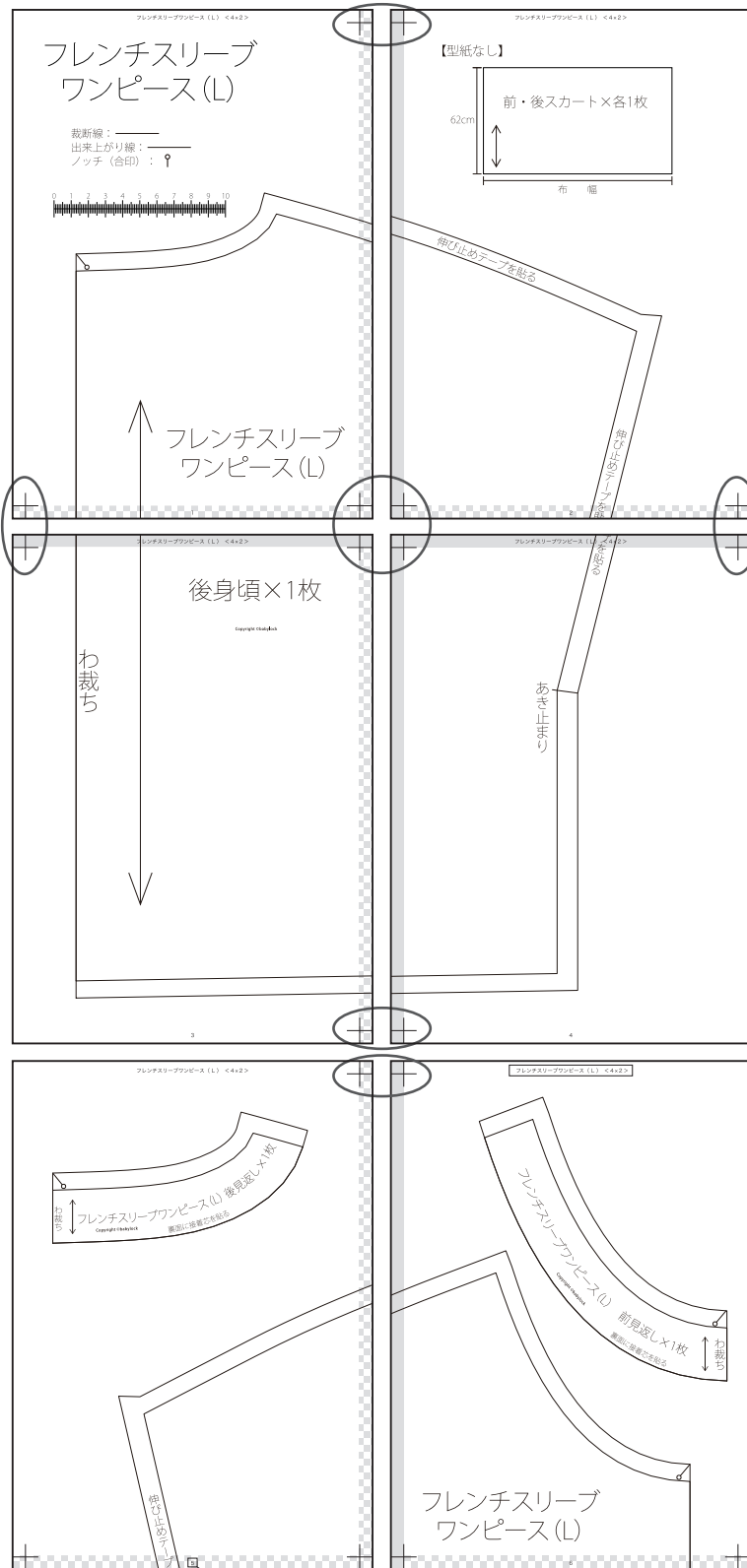

5
ページ番号

◆パターンのつなぎ(貼り)方

- 1、を参考に余白部分をカットし、角の印を合わせて貼り合わせる。
- 2、裁断線でカットする。

のりしろ

余白 (重なると線が見えなくなるのでカットすると良い)

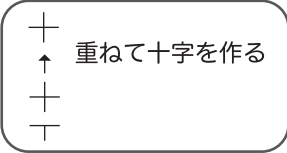

■この作品のパターンの並べ方

ハンカチーフヘムのチュニック <6×4>

< 6 × 4 >
タテの数 ヨコの数

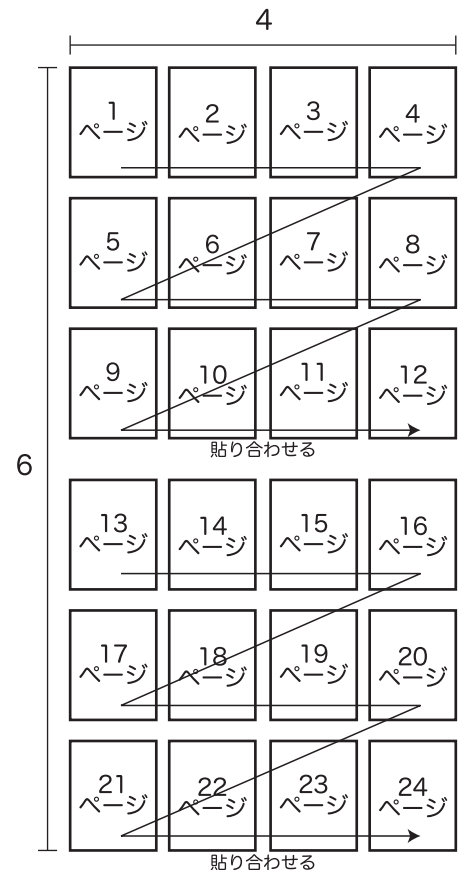

レディブティック 2019年12月号掲載

ハンカチーフヘムの チュニック

<フリーサイズ>

出来上がりサイズ:バスト107cm

着丈75cm

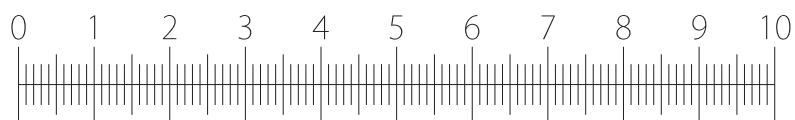

裁断線：———

出来上がり線：———

ノッチ（合印）：⊙

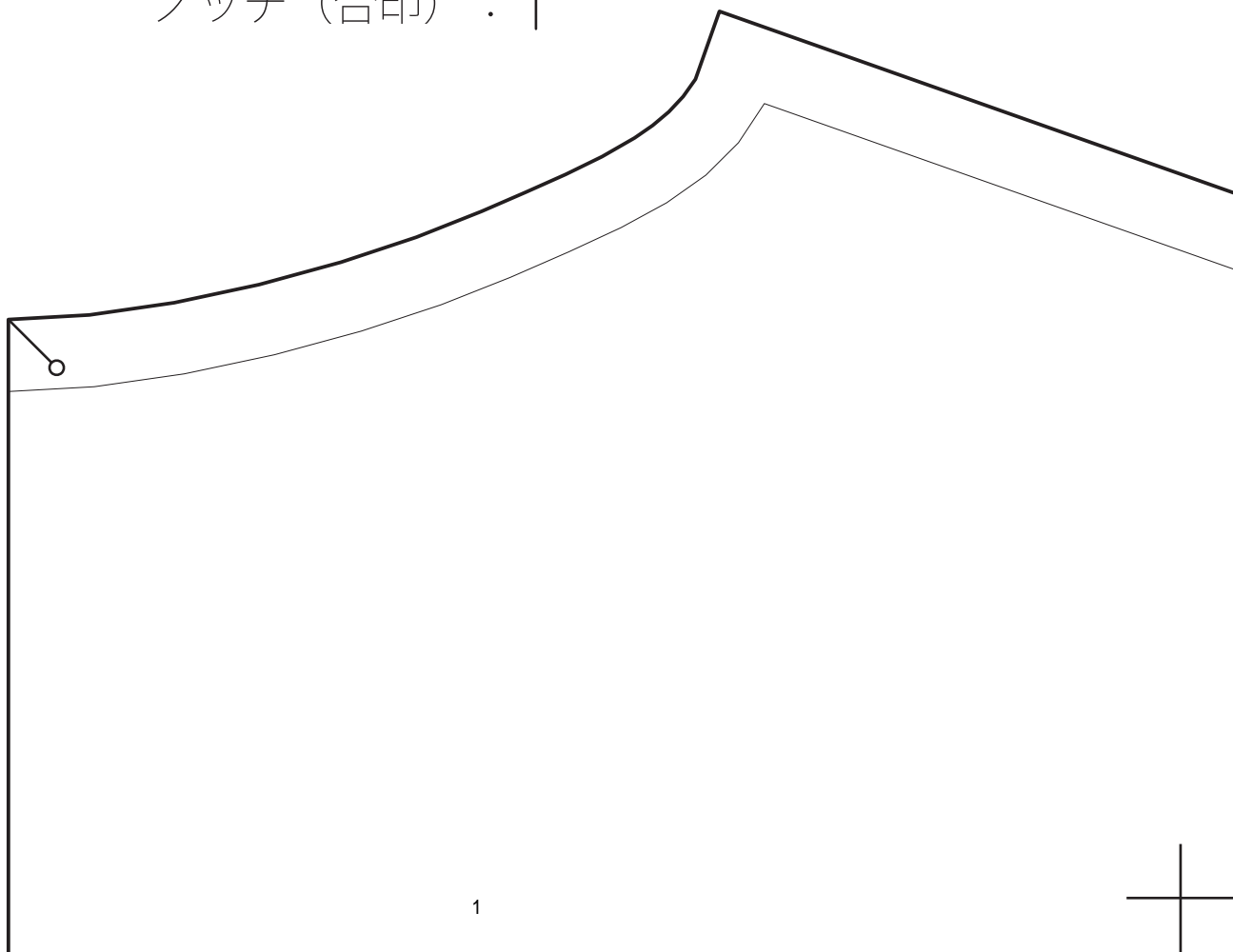

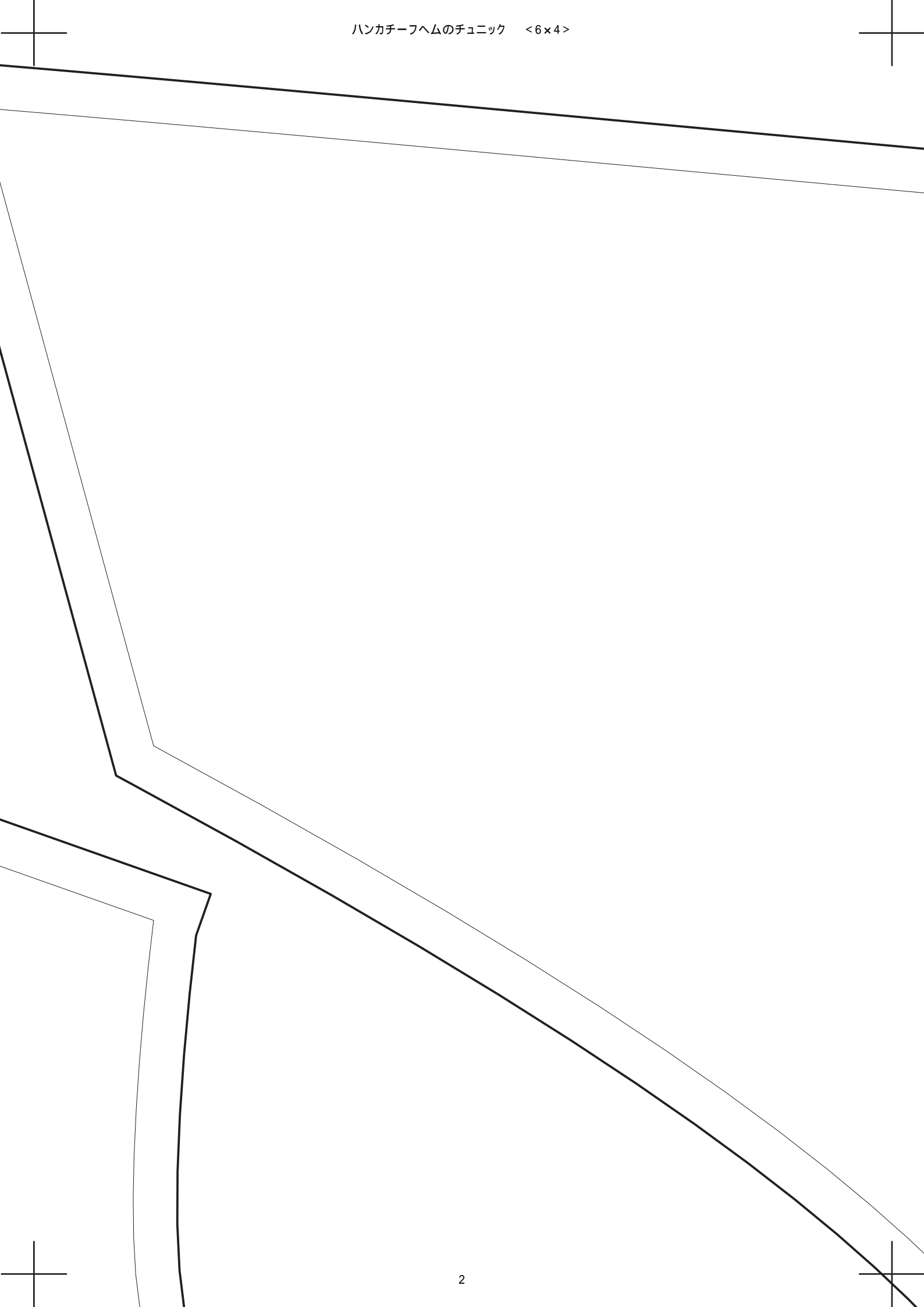

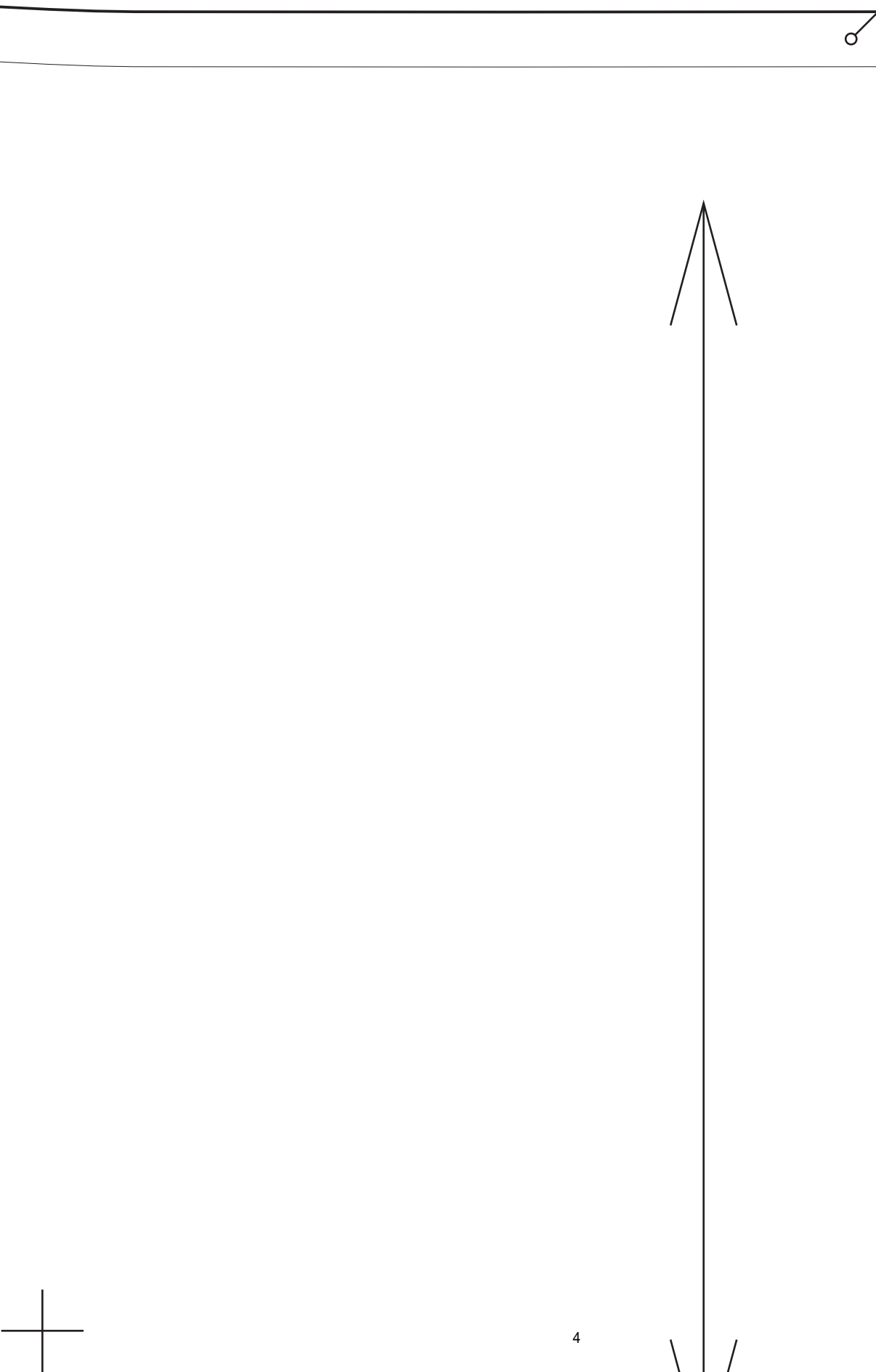

ハンカチーフヘムの チュニック

後身頃(ウールニット) × 1

Copyright ©babylock

わ
裁
ち

×1枚

> 1枚

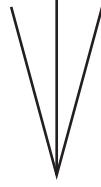

わ
が
か
い

Copyright ©babylock

1 × (1/2) × 1

1/2 × 1

1/2 × 1

ハンカチーフヘムのテクニック <6×4>

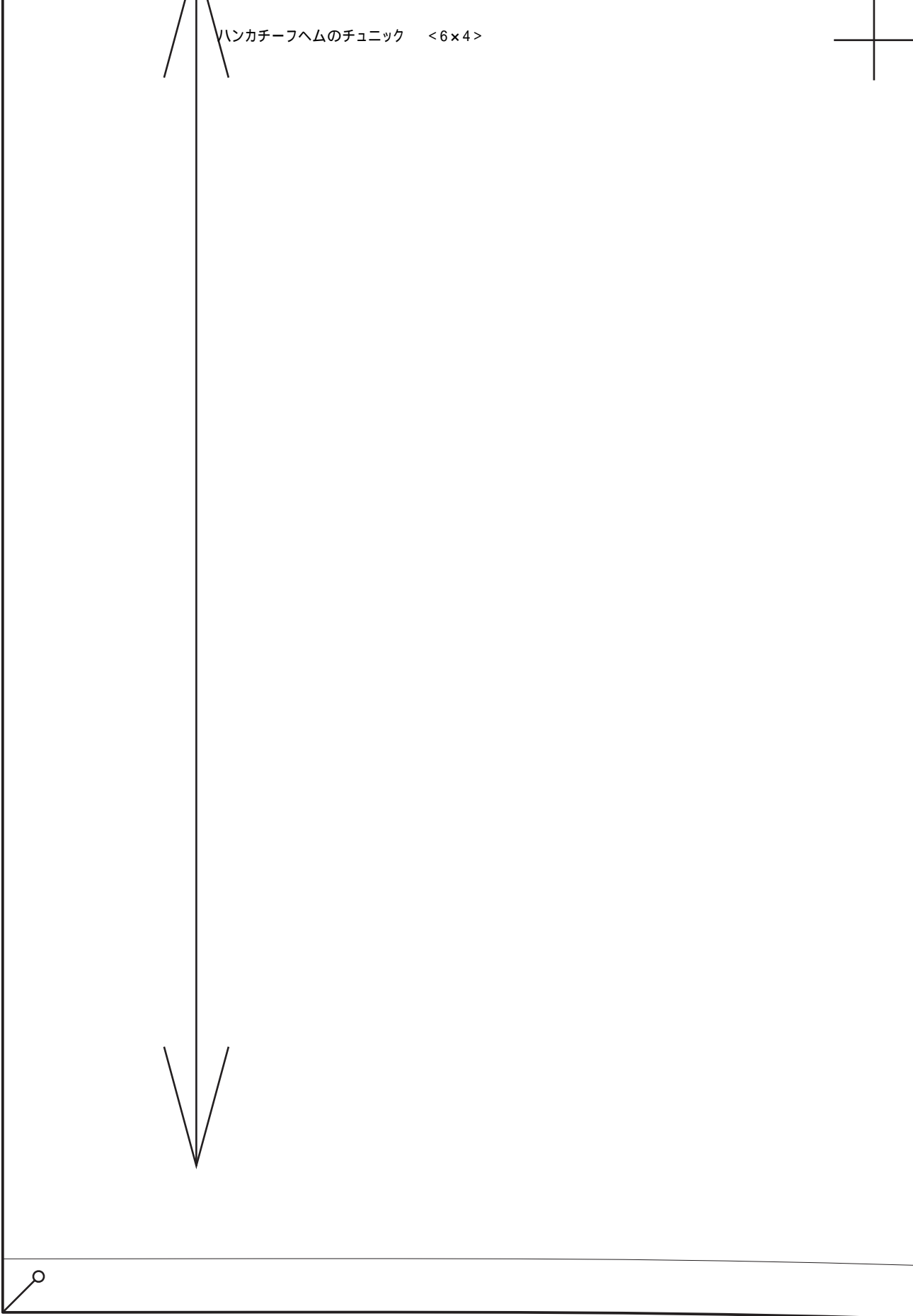



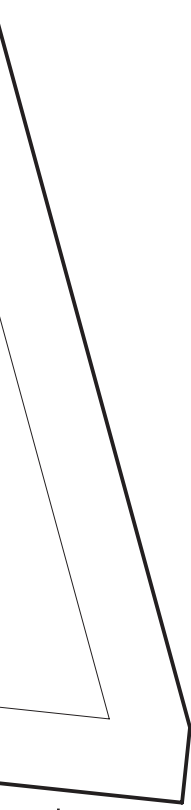
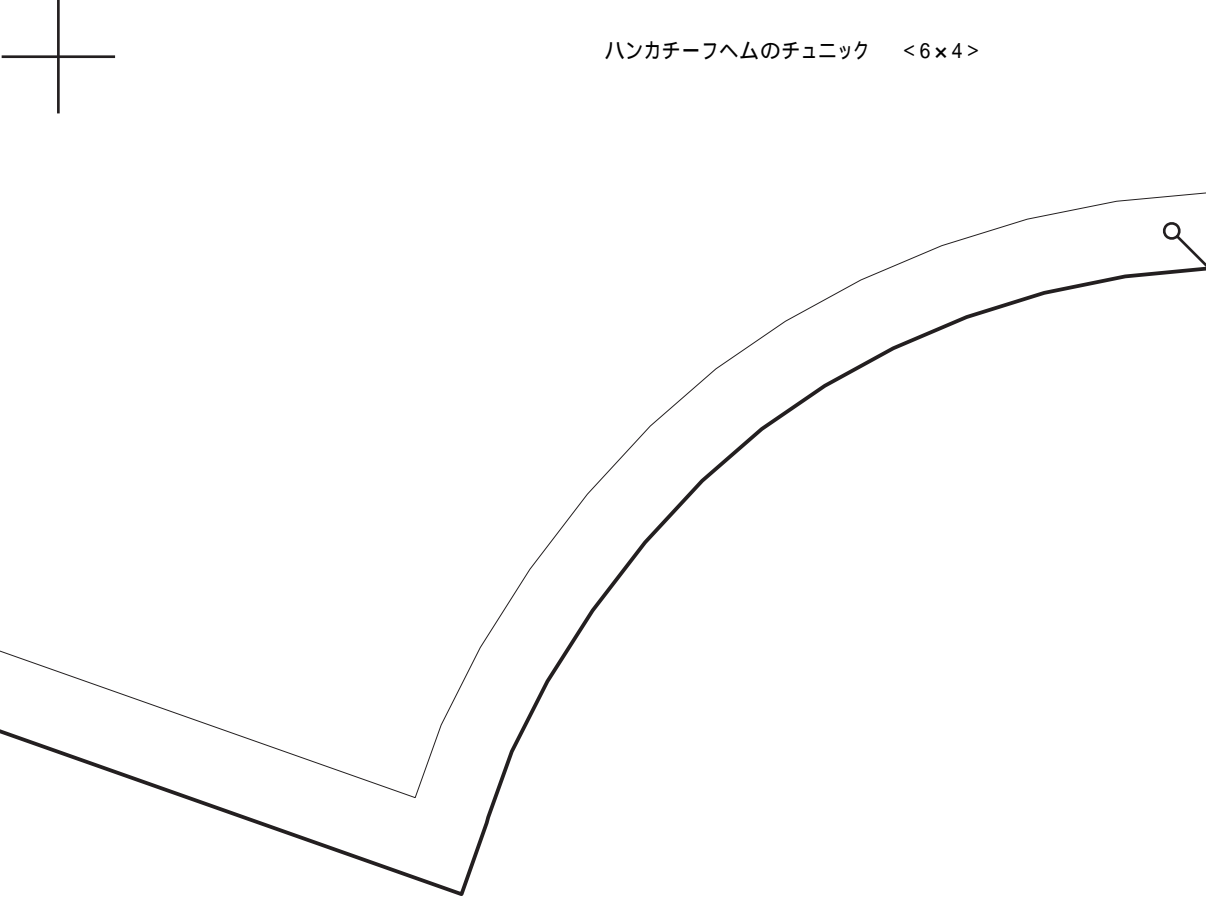

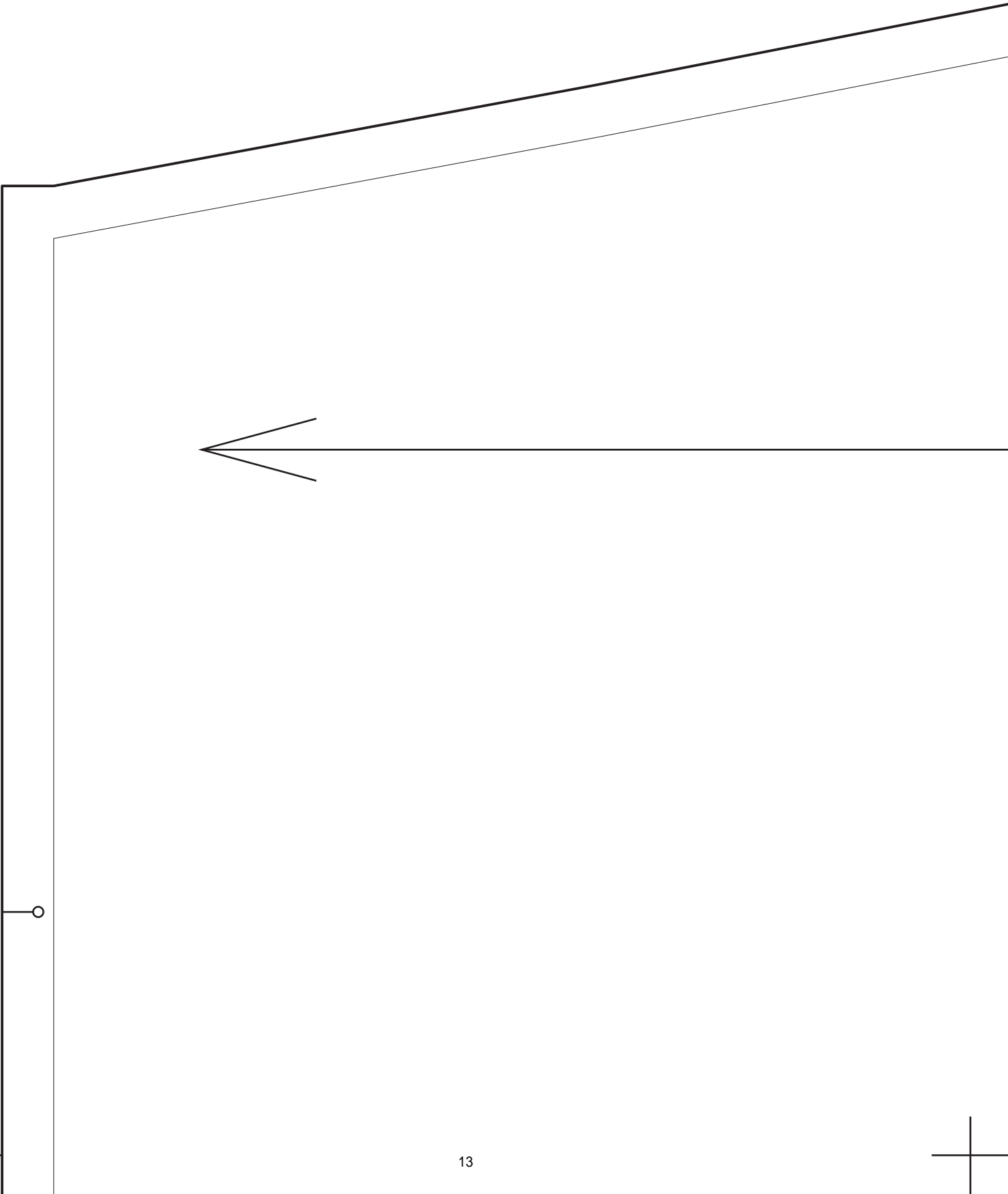

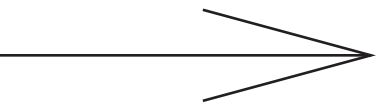
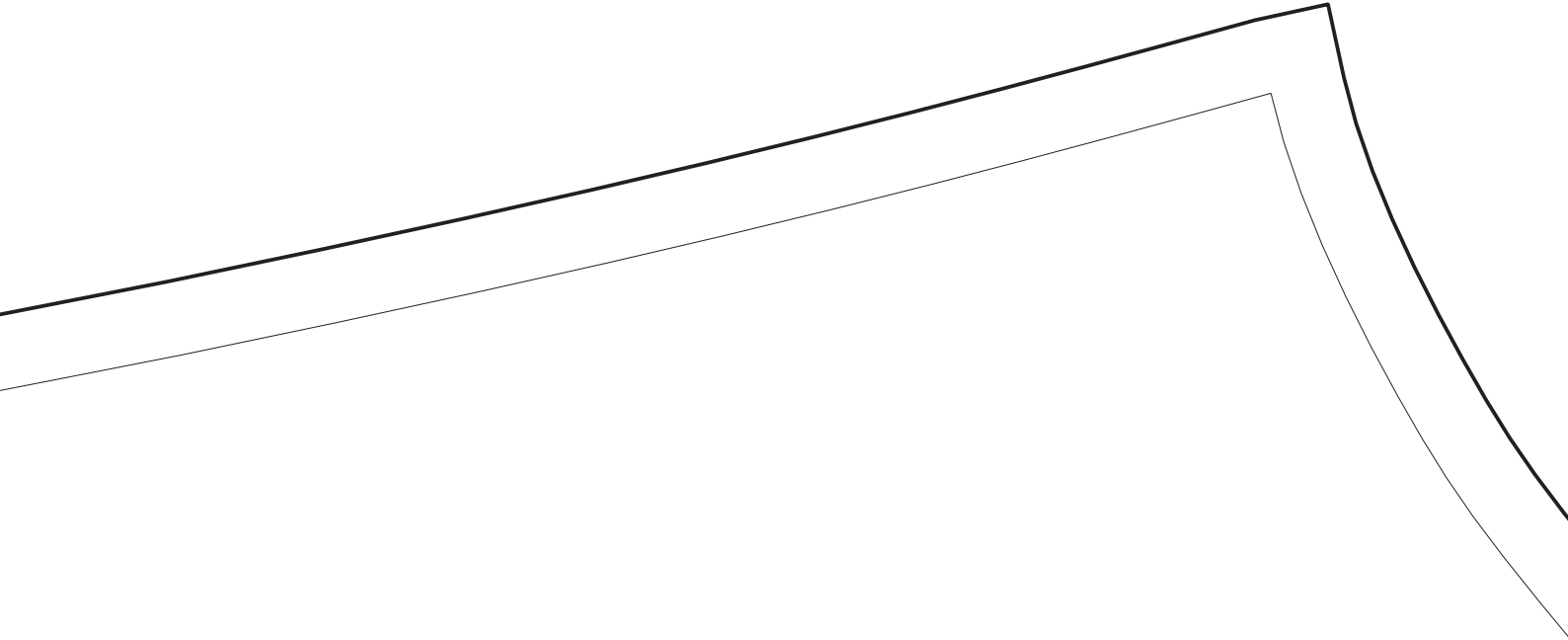

ハンカチーフヘムの
チュニック
袖(ウールニット)×2

Copyright ©babylock

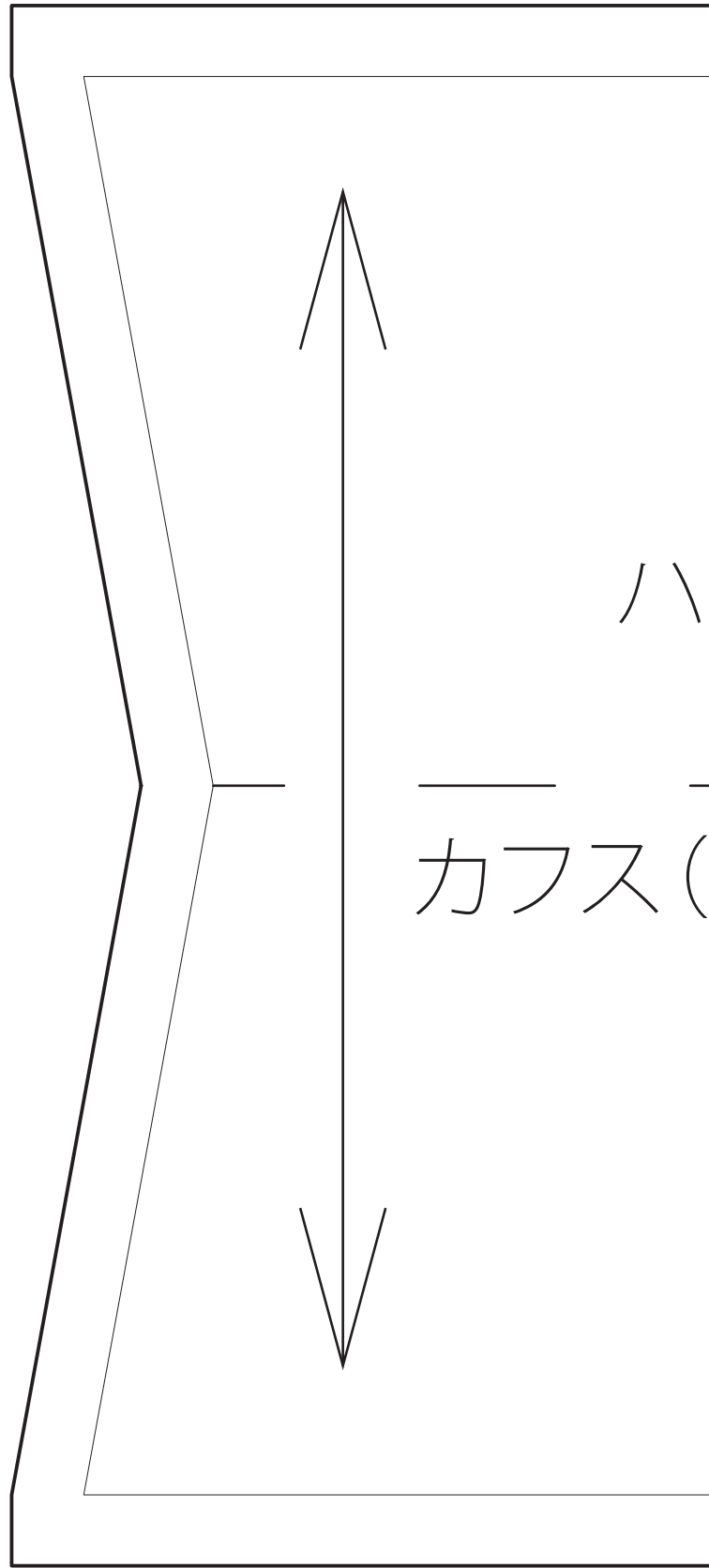
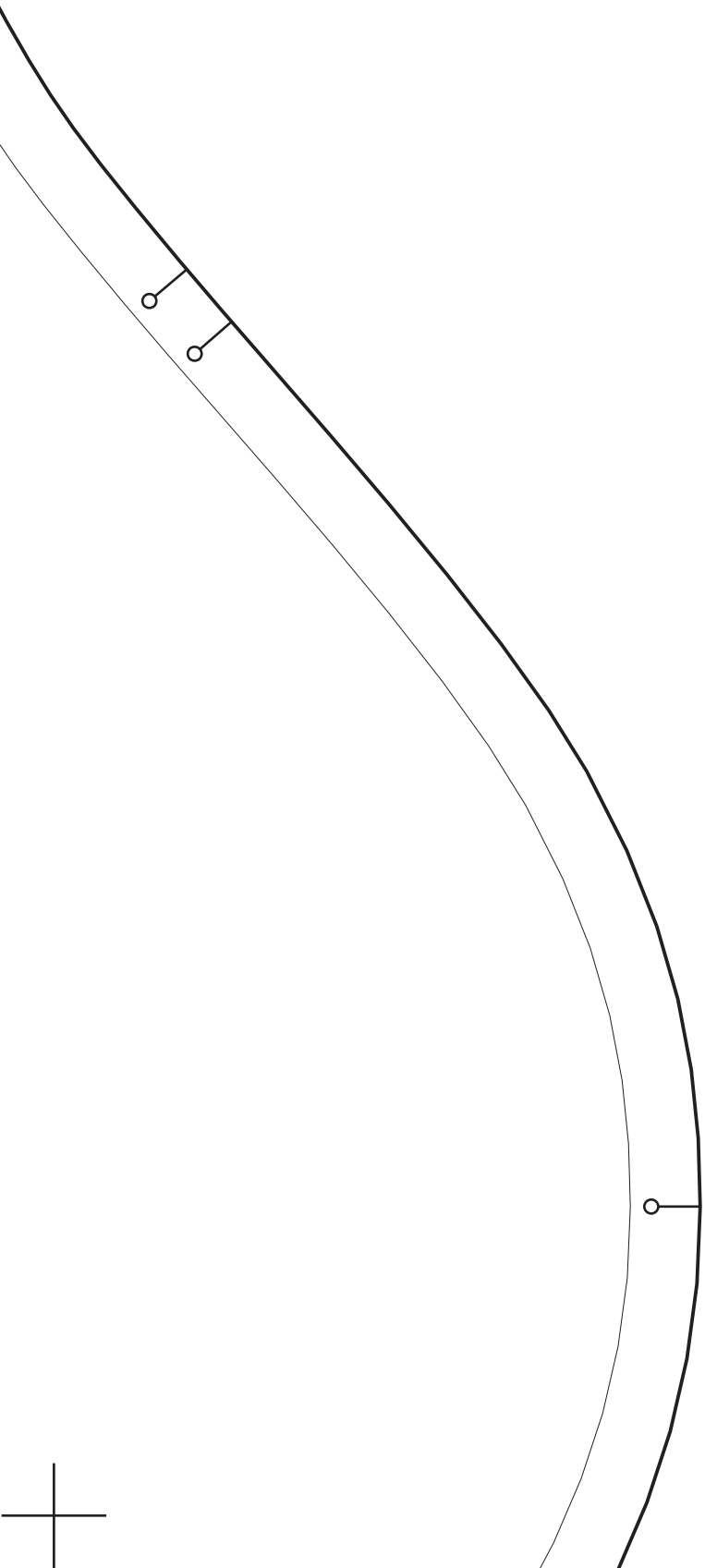

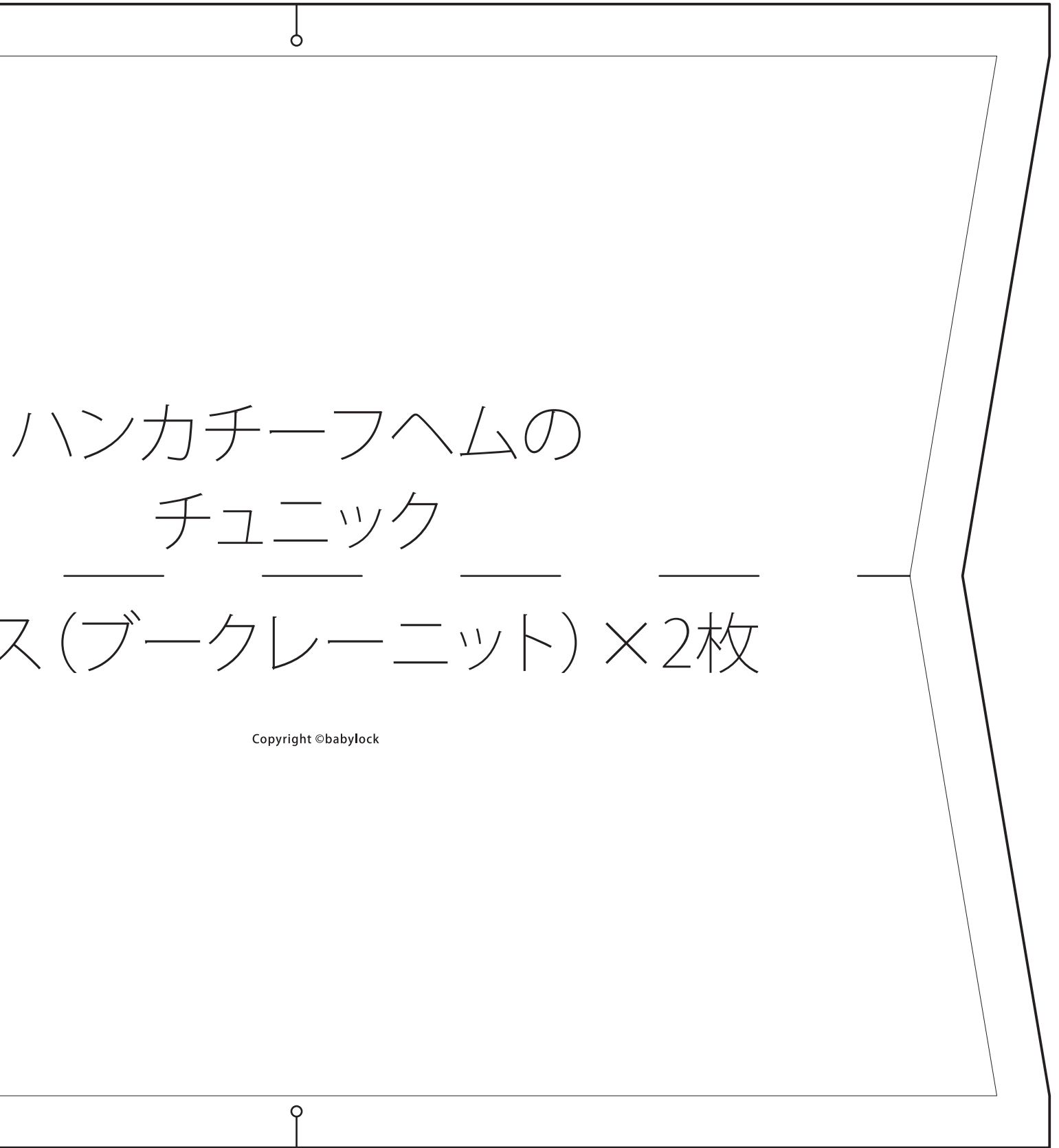

ハンカチーフヘムの
チュニック
ス (ブークレーニット) × 2枚

Copyright ©babylock

わ
裁
ち

×2枚

100

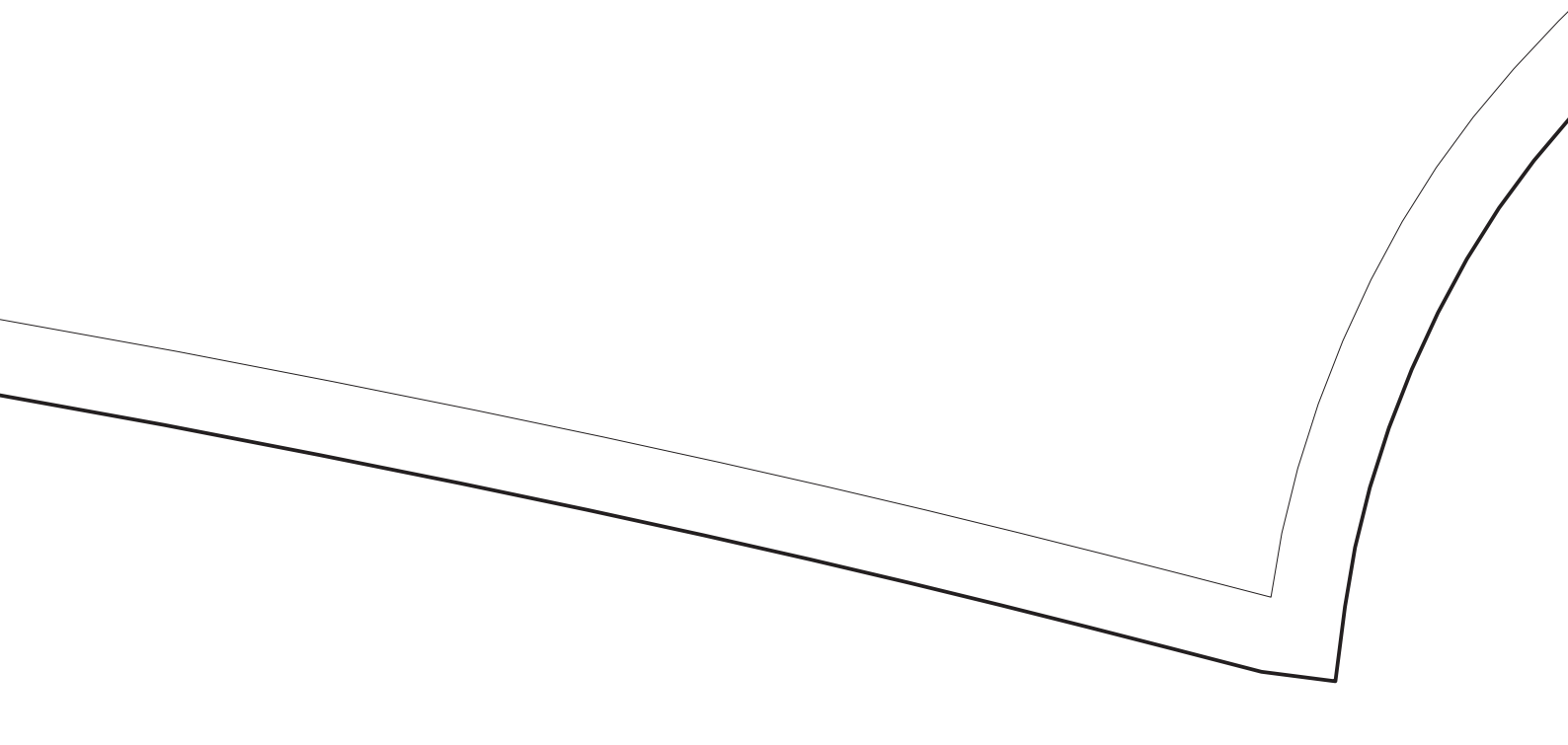

ハンカチーフヘムの チュニック

後裾布(ブークレーニット) × 1枚

ハンカチーフヘムのテクニック <6×4>

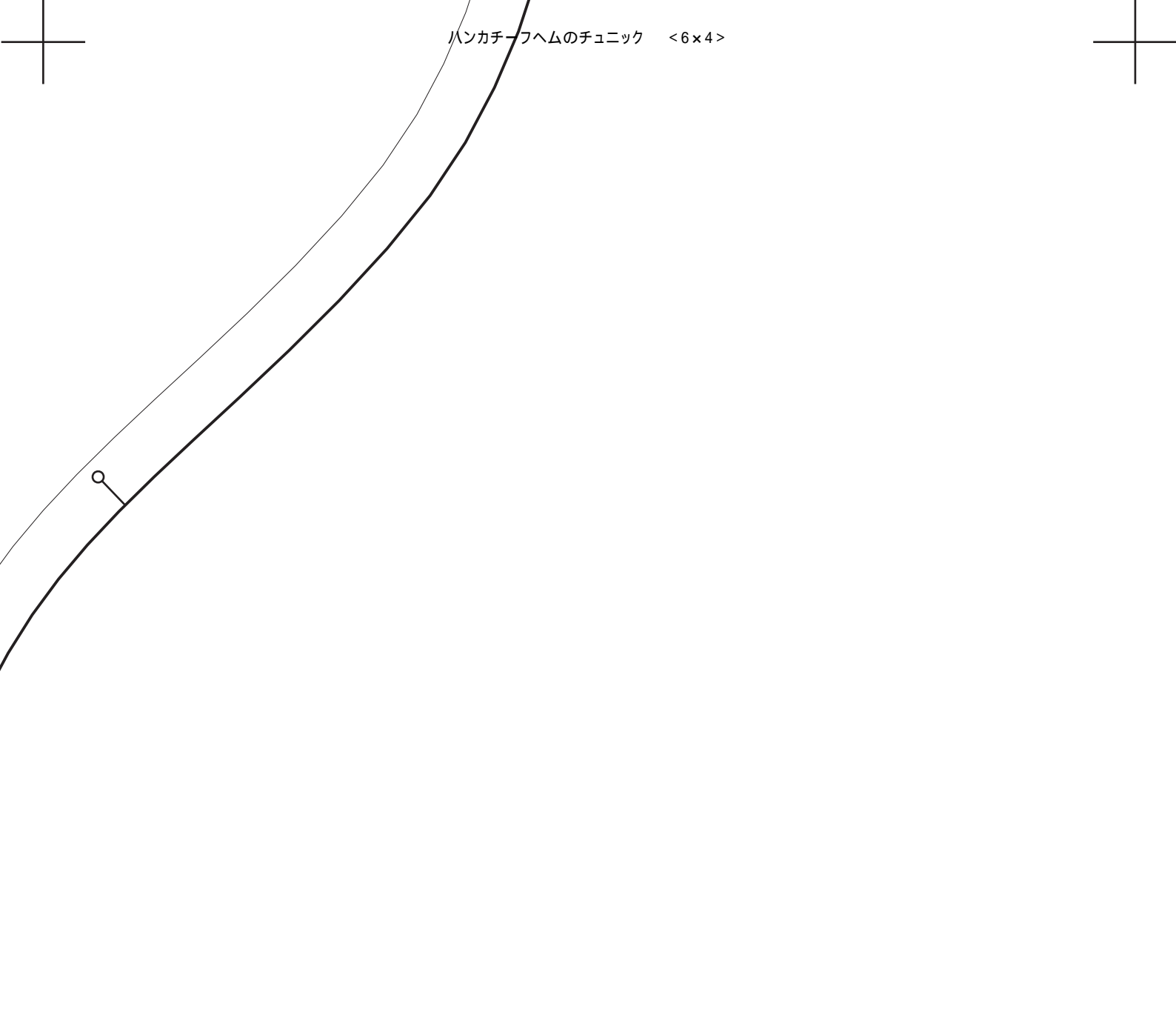

<1枚

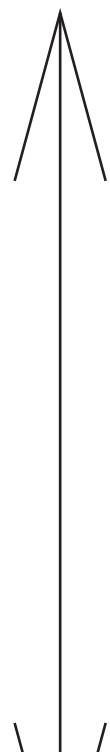

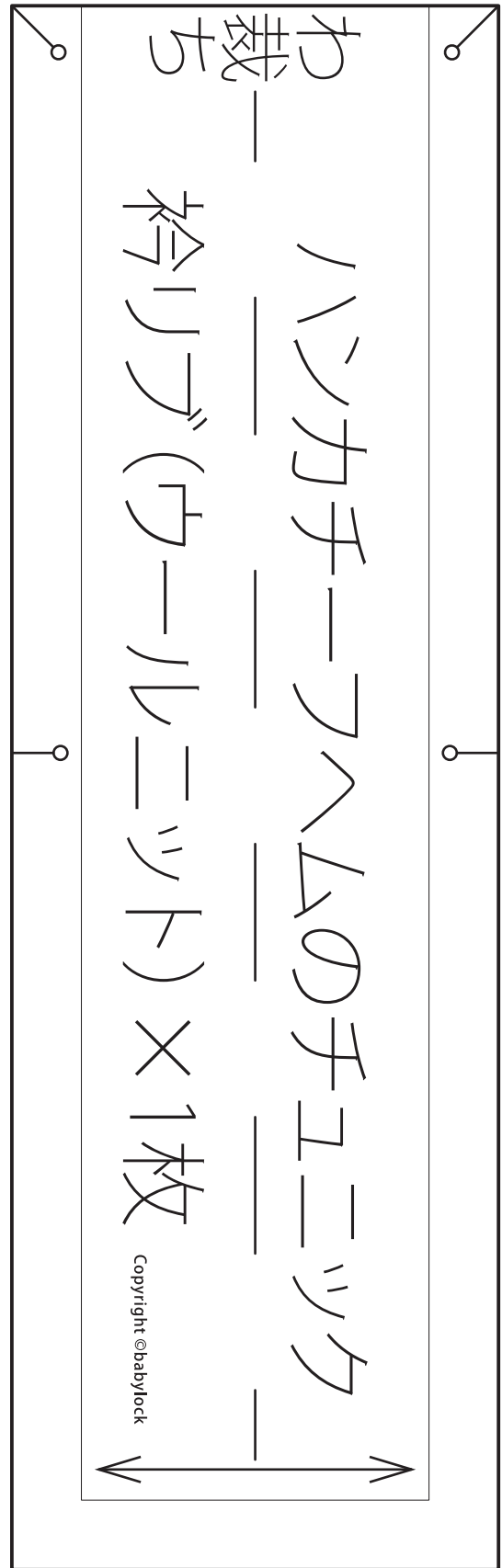

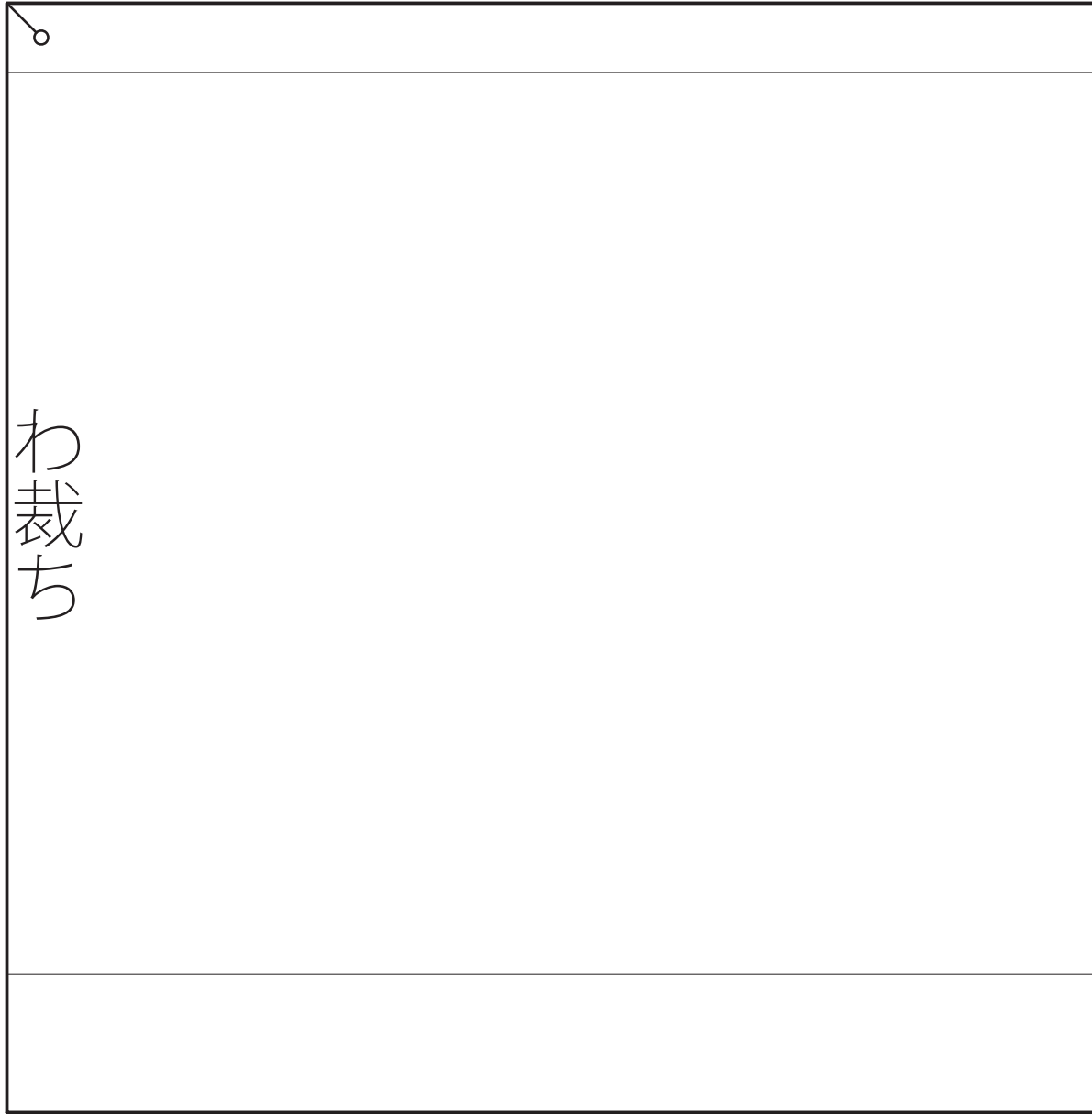

わ
裁
ち

ハンカチーフヘムの チュニック

前裾布 (ブークレーニット) × 1枚

Copyright ©babylock



1枚

