

# 【型紙の使い方】

縮小・拡大などせずにA4サイズの紙に必ず「100%」で印刷しましょう。

PDFデータの1ページ目に10cmの定規が印刷されていますので、実寸で印刷されているか必ず確認しましょう。

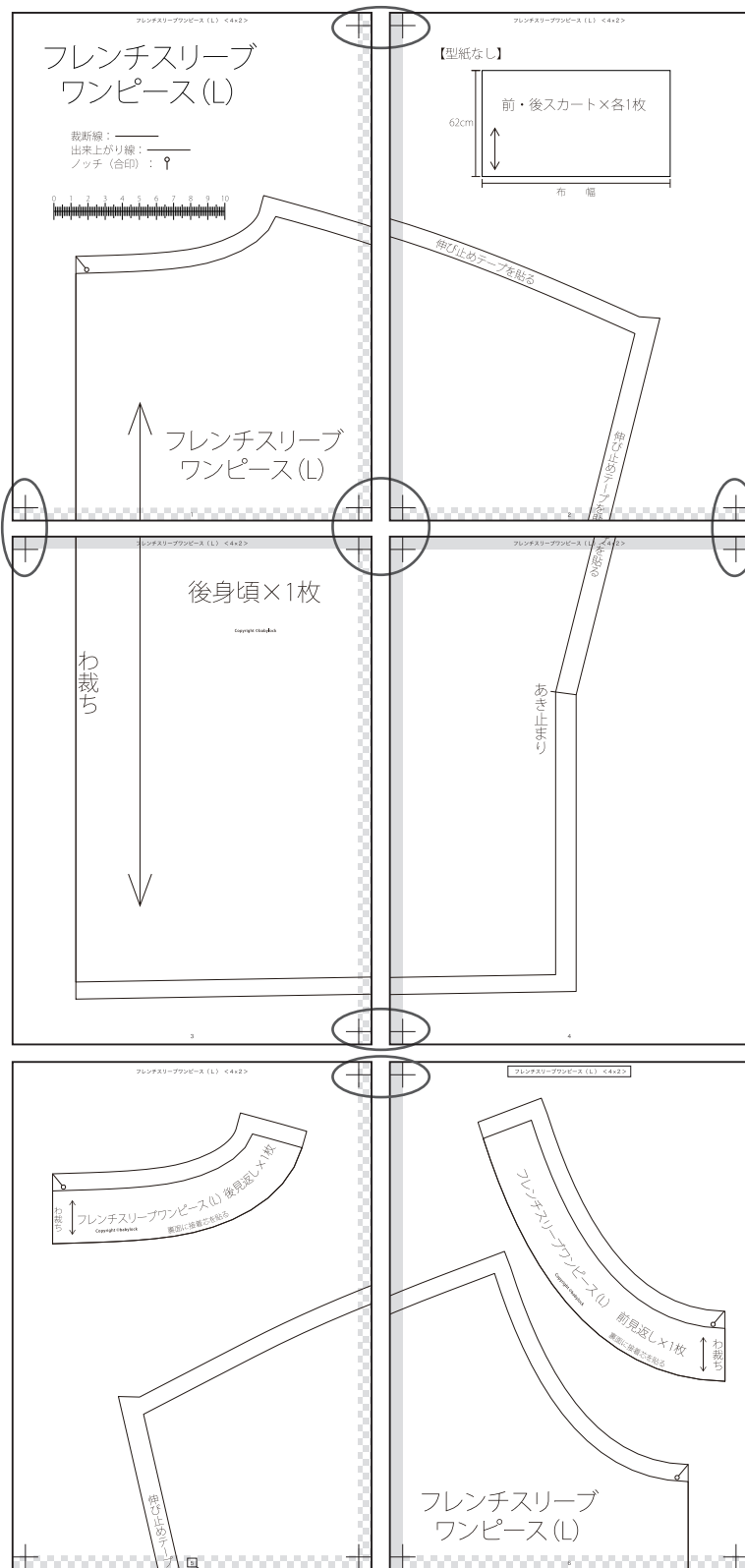

## ◆パターンのつなぎ(貼り)方

- 1、を参考に余白部分をカットし、角の印を合わせて貼り合わせる。
- 2、裁断線でカットする。

のりしろ

余白 (重なると線が見えなくなるのでカットすると良い)

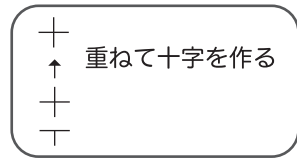

## ■この作品のパターンの並べ方

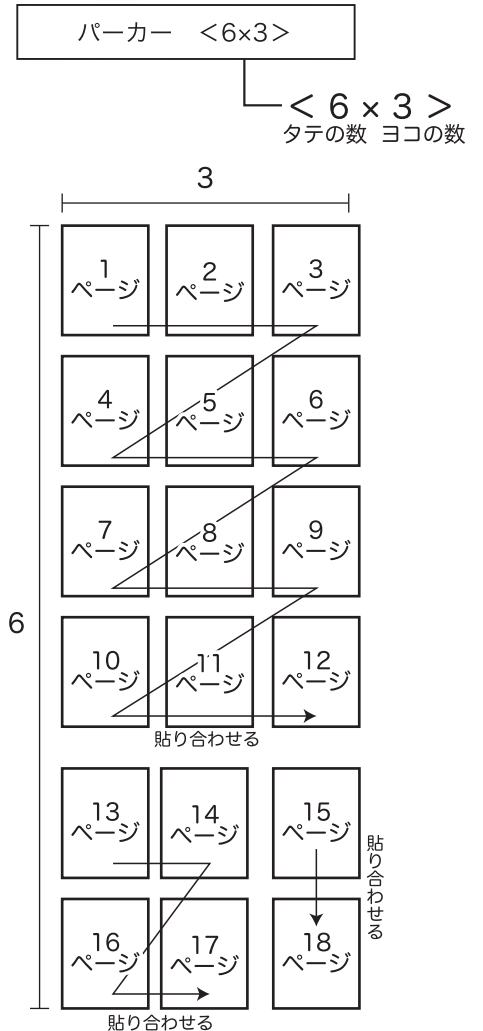

# レディブティック 2020年2月号掲載

## パーカー

<フリーサイズ>  
出来上がりサイズ  
バスト111cm  
着丈59cm

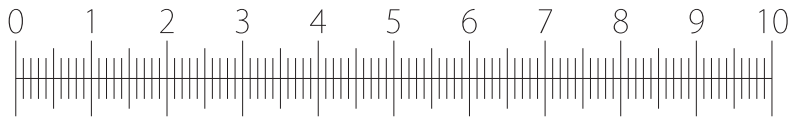

裁断線：——  
出来上がり線：——  
ノッチ (合印)：⊙



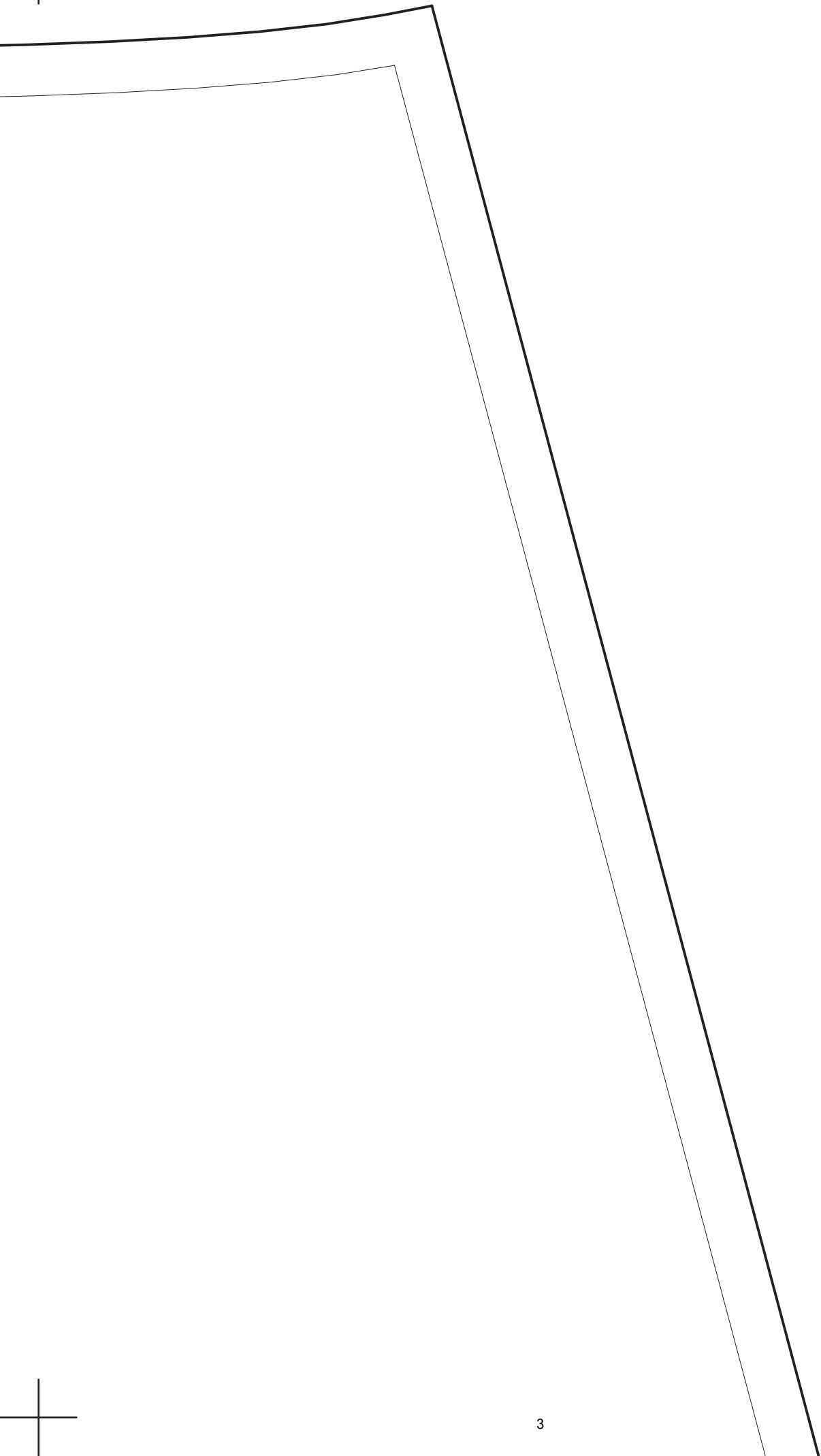

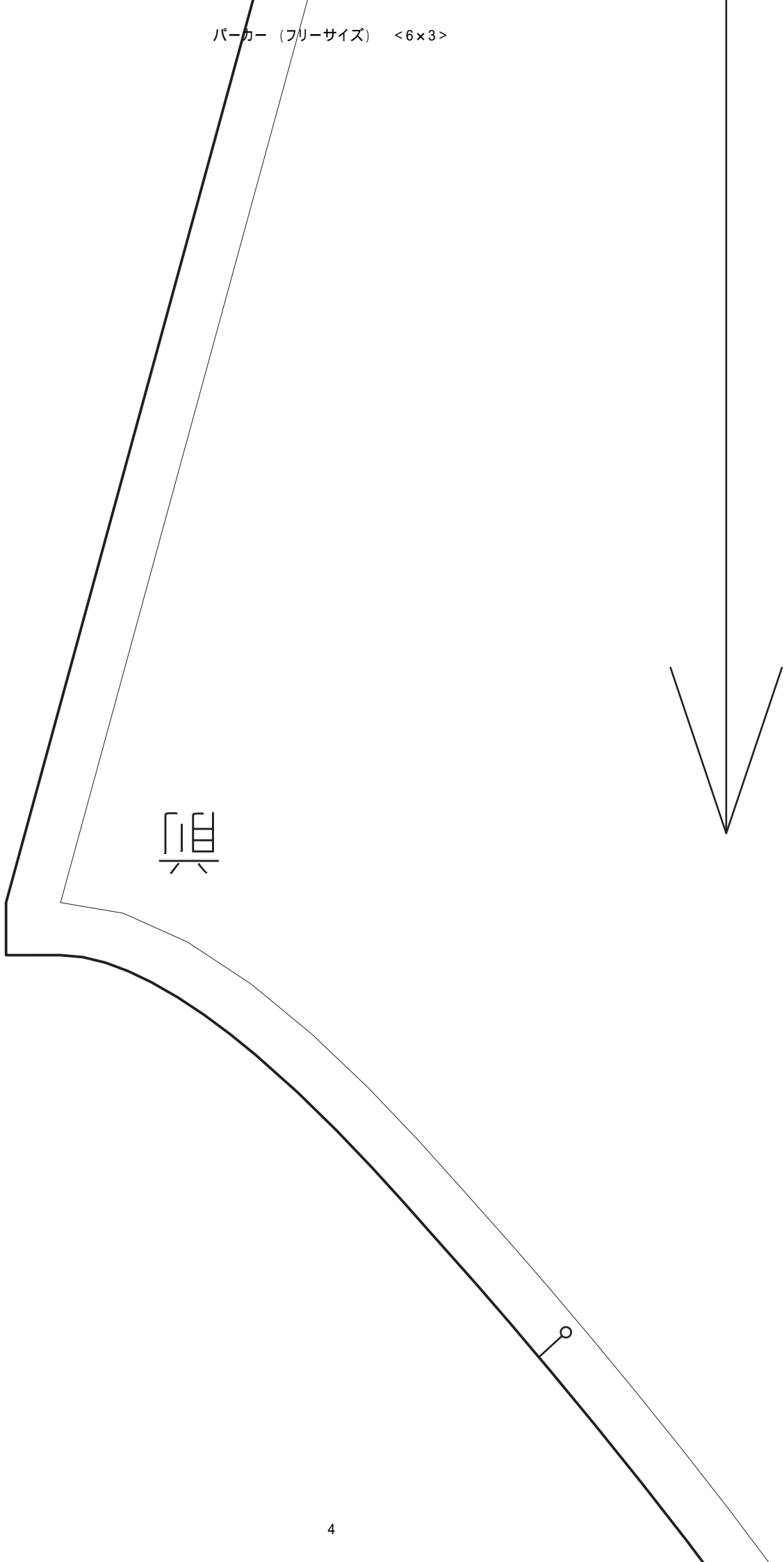

興

Copyright © babylock

袖(裏毛ニット)×2枚

パーカー

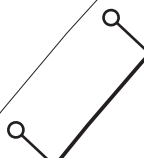

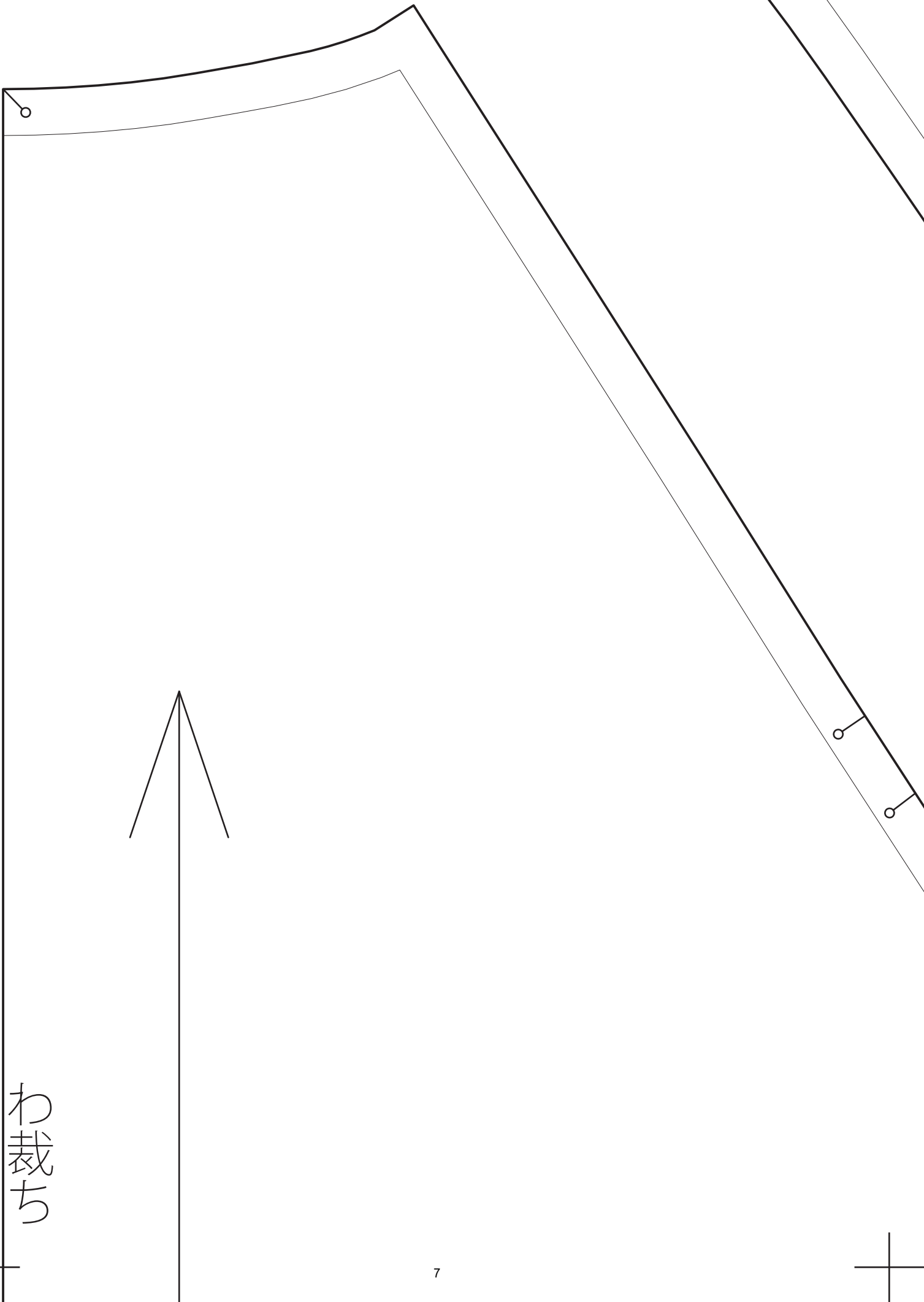

わ裁ち



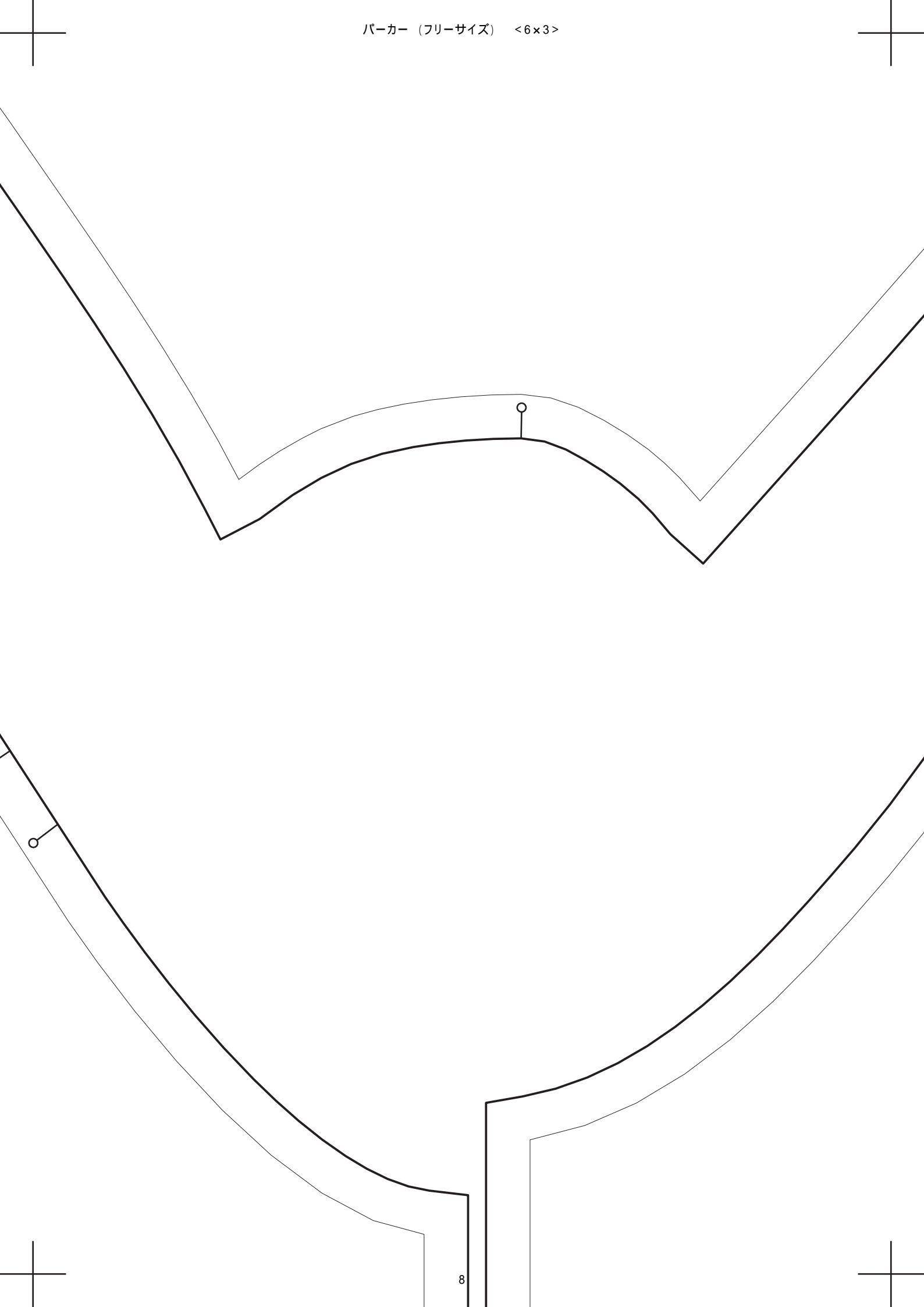

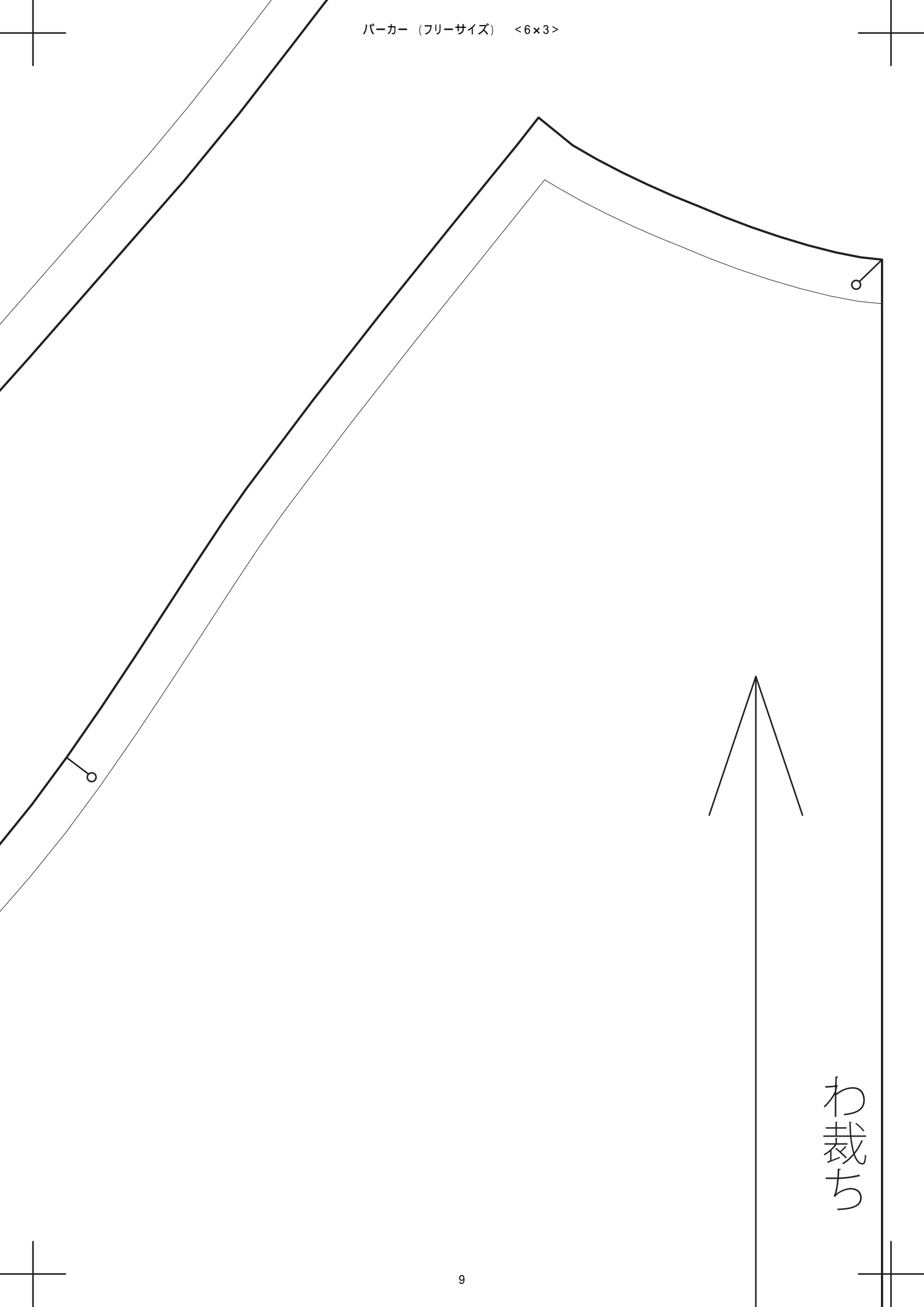

わ  
裁  
ち

# パーカー

後身頃(裏毛ニット) × 1枚

Copyright ©babylock

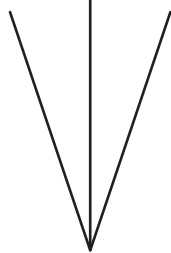

<1枚

後身

# パーカー

後身頃(裏毛ニット) × 1枚

Copyright ©babylock

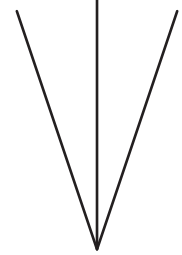



表 (裏)

裏 (リバーシブ)

パーカー

フード

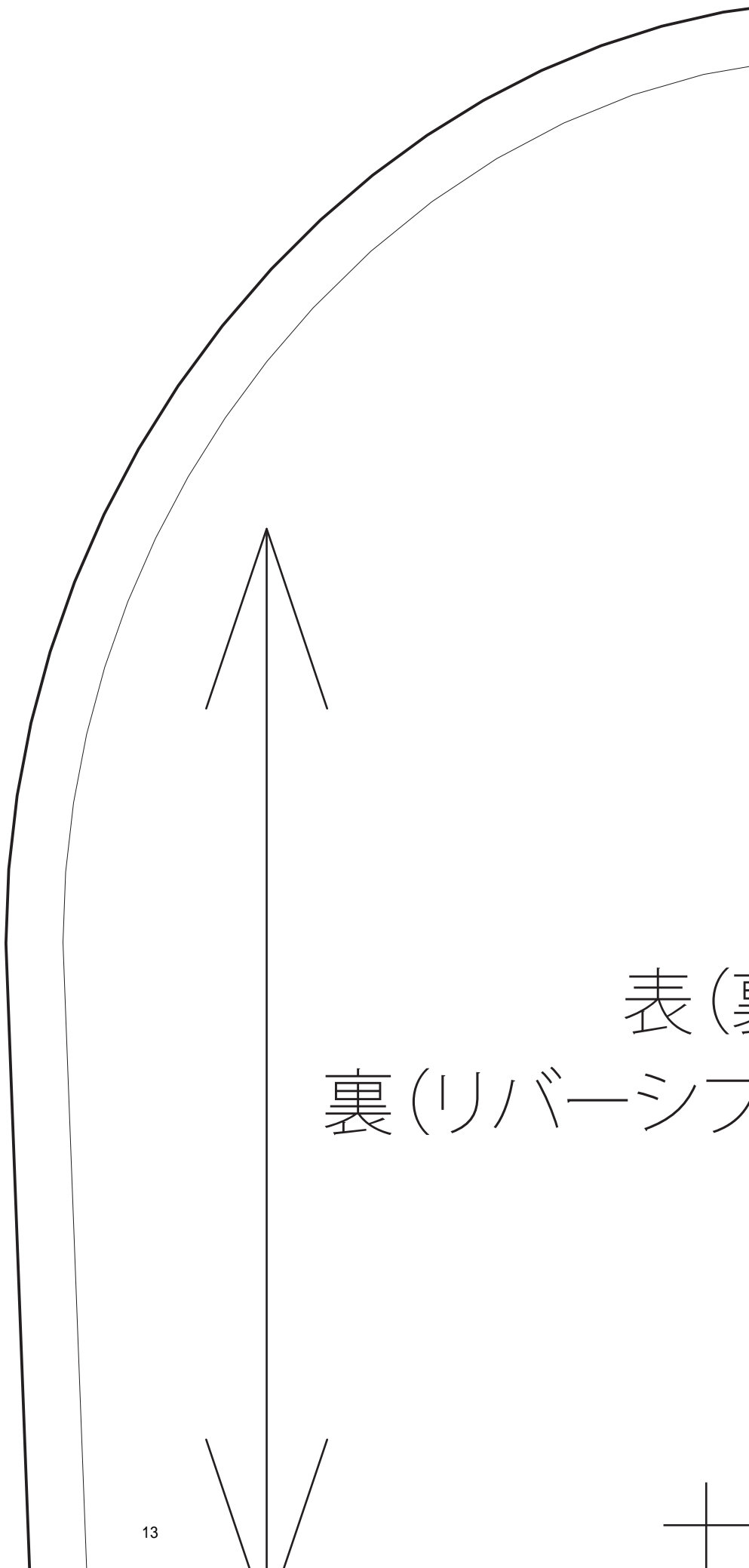
裏毛ニット) × 2枚

ダブルジャガードニット) × 2枚

Copyright ©babylock

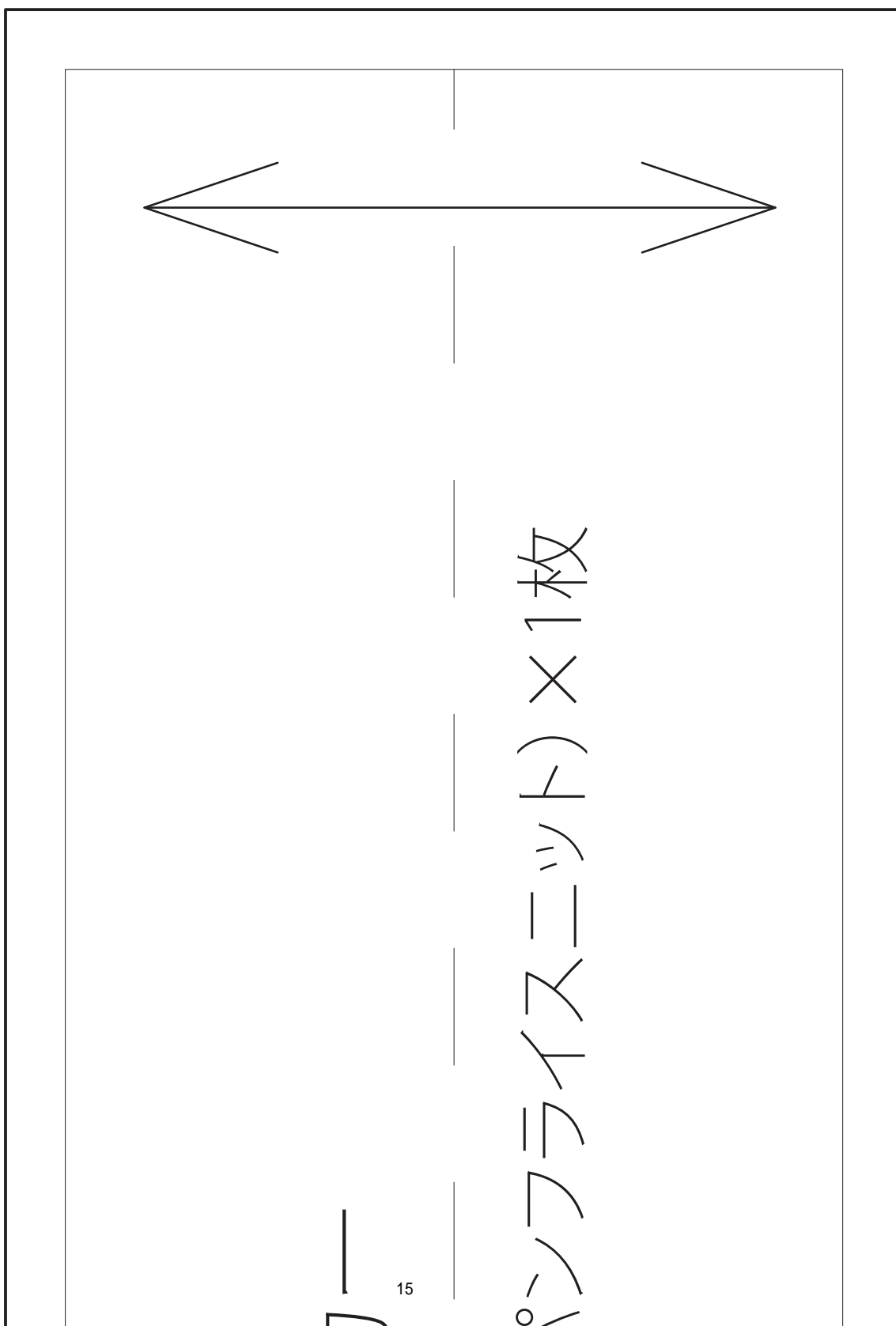

パー

パーカー (フリーサイズ) ×1枚





パーカー

袖リブ(裏毛ニット)  
またはスパンフライスニット)

×2枚

Copyright ©babylock

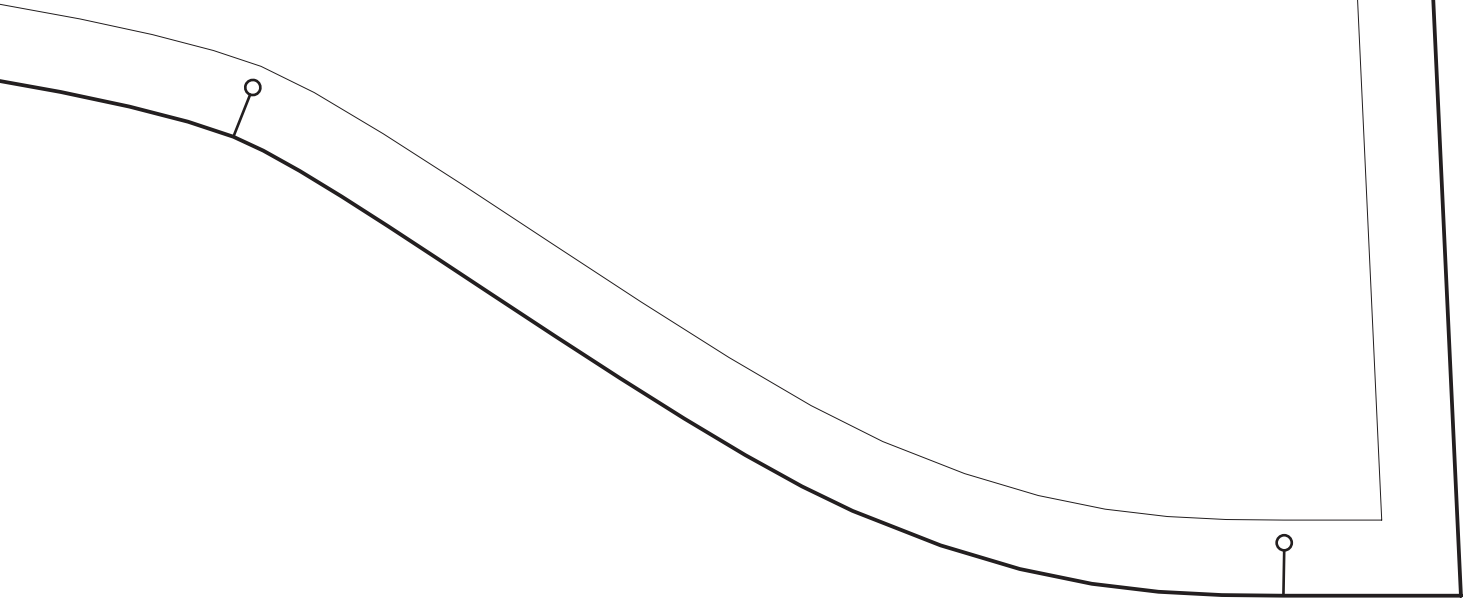

パーカー (フリーサイズ) <6×3>

パーカー

裾リブ(裏毛ニットまたはスパ)

お裁ち

Copyright ©babylock