

〈レディブティック 2020年12月号掲載〉

サイドボタンの タートルベスト

使用するミシン・アタッチメント

4本糸ロックミシン
カバーステッチミシン

ミシンの設定は生地によって異なりますので、必ず試縫いをして調整して下さい。

材料

ポリエステル起毛ニット	145cm幅	1.3m
ウリースピンテープ		約50cm
ボタン(2.5cm)		4個



ミセス9号サイズ
出来上がりサイズ：着丈 62cm
バスト 106cm

1.縫い代を折る

前身頃と後身頃の袖ぐり、脇、裾を縫い代分2cm裏側にアイロンで折り上げます。袖ぐりはカーブなのできれいに折れるように切り込みを入れます。※切り込みは生地によって調整して下さい。

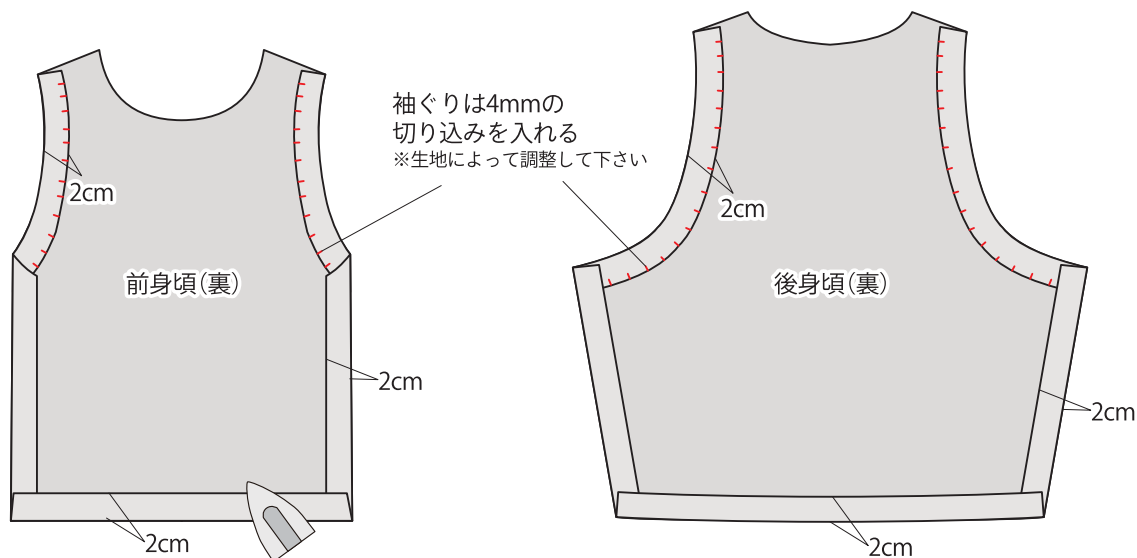

2.肩を縫い合わせる

2本針4本糸ロック	差動N	かがり幅7.5	送り目2.5
-----------	-----	---------	--------

前身頃と後身頃の肩線の中表に合わせて、前身頃を上にしてウーリースピニングテープを入れながら縫い合わせます。縫い代は後身頃側に倒します。

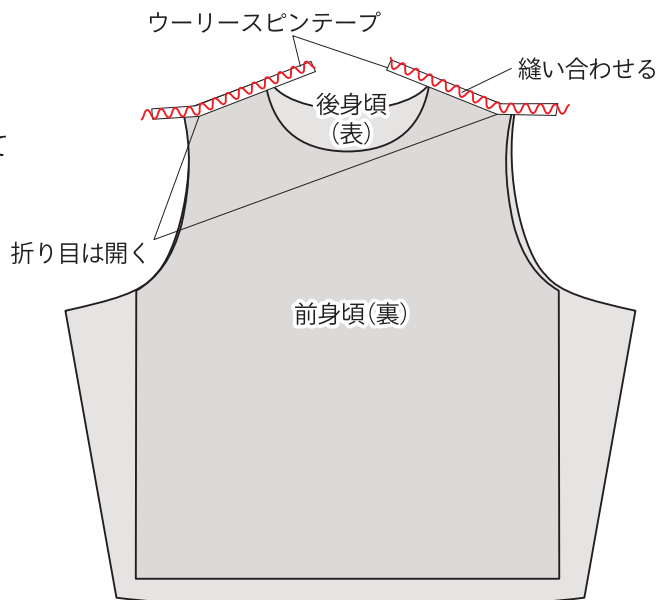

3.衿をつくる

2本針4本糸ロック	差動1.3	かがり幅7.5	送り目2.5
-----------	-------	---------	--------

衿を中表に折って縫い合わせて輪にします。半分に折り、アイロンをかけます。縫い代は互い違いに倒します。

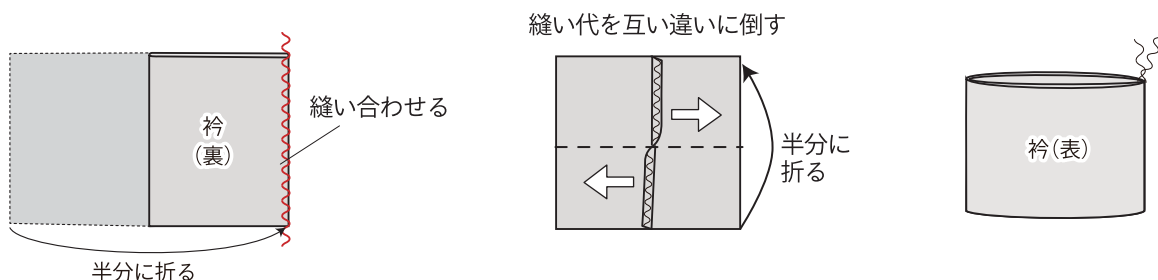

4.衿をつける

2本針4本糸ロック	差動1.3	かがり幅7.5	送り目3
-----------	-------	---------	------

身頃の衿ぐりに衿を入れて、ノッチ(合印)を合わせてクリップでとめます。衿を上にして、後中心あたりから1周縫います。衿を衿ぐりと同じになるように少し伸ばしながら縫います。1周縫えたら縫い始めと3cm位重ね縫いします。

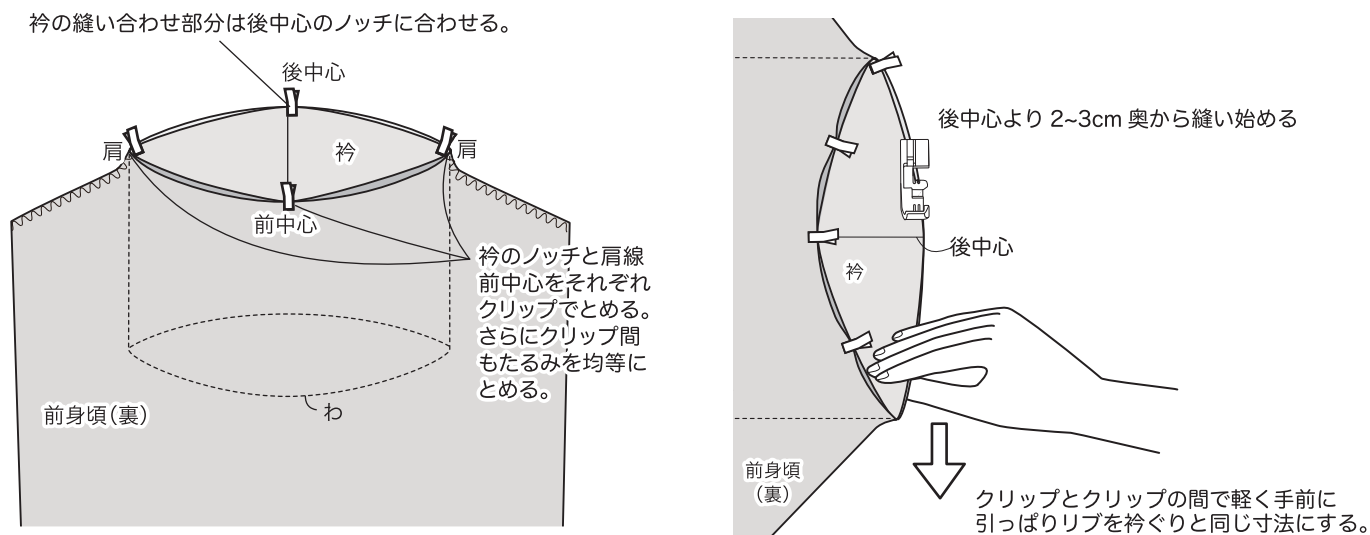

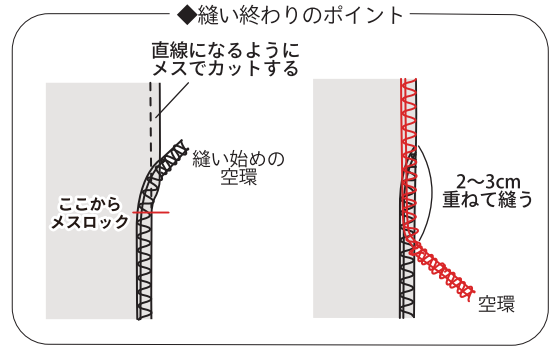
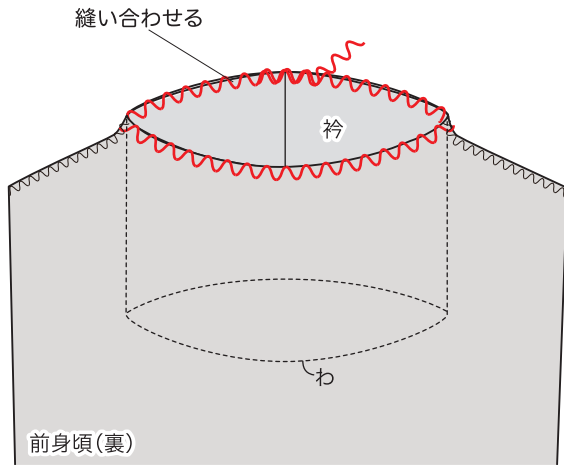

5. 布端の始末

カバーステッチ	左・右の2本針使用(針間6mm)	差動N	送り目3
---------	------------------	-----	------

表を上にしてカバーステッチで袖ぐり→脇→裾の順番に縫います。
角は縫い切ってから、次の角を縫い始めます。

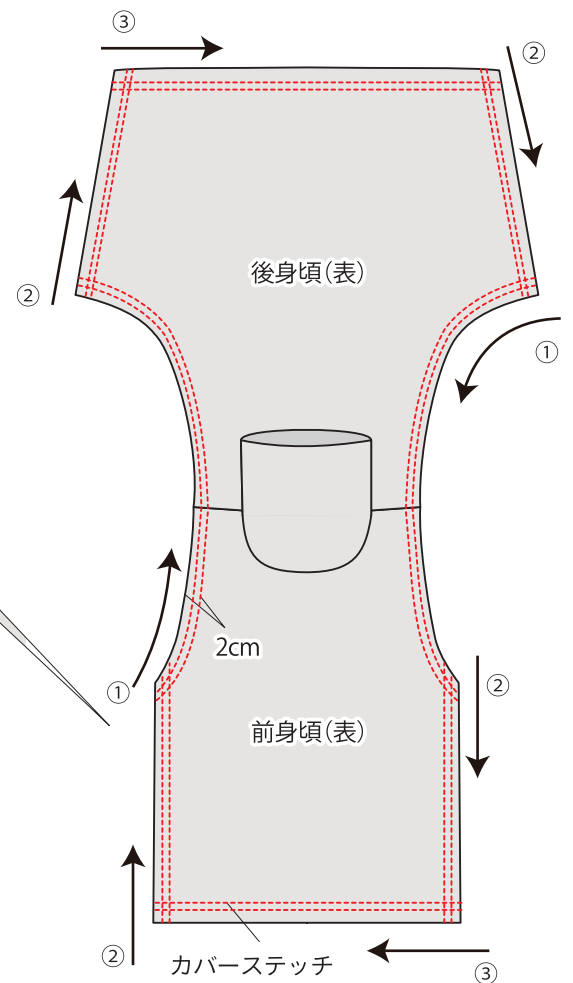
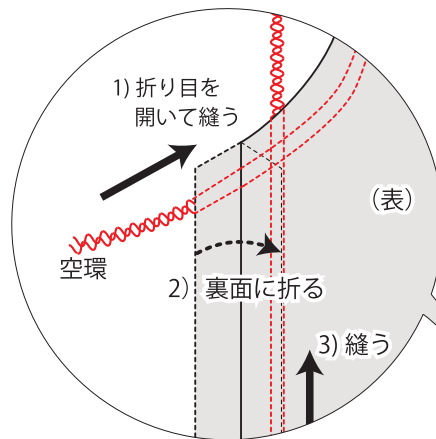

6. 脇の始末

脇を図のように重ねて、手で縫いとめます。

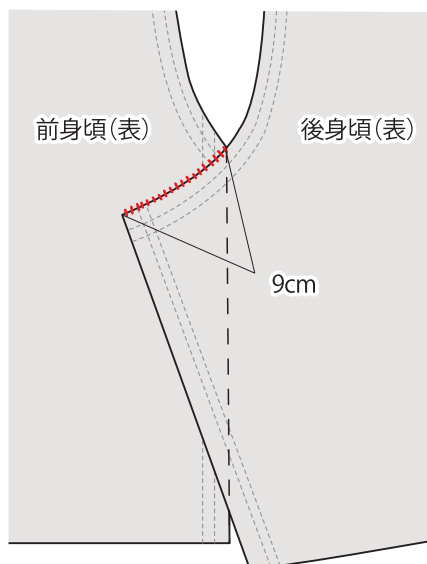

7. 飾りボタン付け

ボタン付け位置にボタンを縫い付けます。

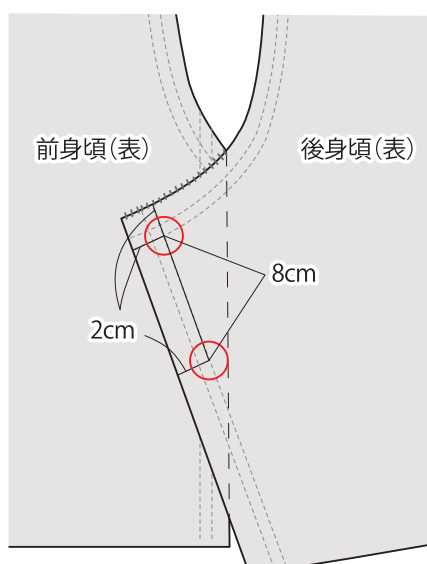

8. 空環の始末

オーバーロックの空環とカバーステッチの縫いはじめの空環はとじ針で縫い目の裏面に2~3cm位通して糸を切ります。カバーステッチの縫い終わりの空環はひと結びしてから、同じように縫い目の裏面に通して糸を切ります。

〈レディブティック 2020年12月号掲載〉

冬素材のダーツマスク

使用するミシン・アタッチメント

カバーステッチミシン
 あればカバーステッチ用透明押え
 四つ折バインダー

ミシンの設定は生地によって異なりますので、必ず試縫いをして調整して下さい。

材料

表布(ポリエステル起毛ニット)
 タテ20cm×ヨコ30cm
 裏布・バインダー用テープ
 (綿スムースニット) 150cm幅 30cm



出来上がりサイズ
 タテ約 13.5cm× ヨコ約 21cm
 耳掛けひもは結び目で調整可

1.ダーツを縫う

チェーンステッチ 左針使用 送り目 3 差動 N

ミシンをチェーンステッチに設定し、透明押えを取り付けます。表布を中表に折り、ダーツを縫い止まりから縫います。もう1枚の表布と裏布2枚も同じようにダーツを縫います。

チャコなどでダーツを写す

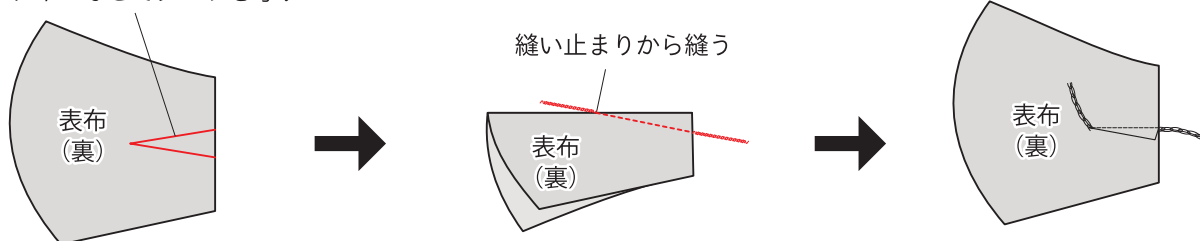

2.中心を縫い合わせる

チェーンステッチ 左針使用 送り目 3 差動 N

表布2枚を中表に合わせます。中心(カーブ部分)を縫い合わせます。縫い代は割ります。
 裏布も同じように縫い合わせます。

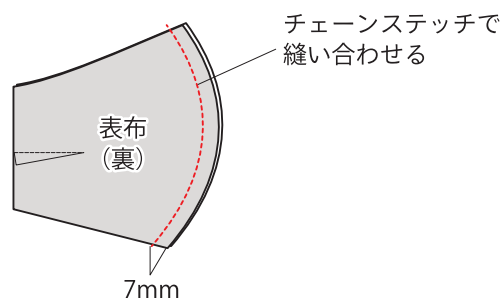

3.脇を縫い合わせる

チェーンステッチ	左針使用	送り目 3	差動 N
----------	------	-------	------

表布と裏布を中表に合わせて両脇を縫い合わせます。
 ダーツは図のように互い違いに倒します。
 表に返して形を整えます。

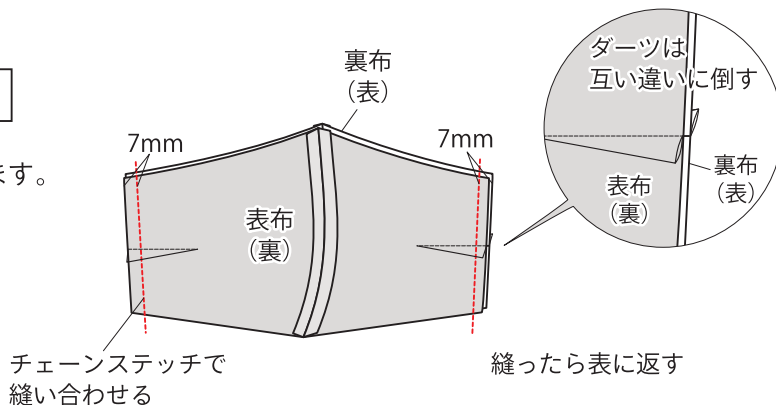

4.本体下を四つ折バインダーで縫う

チェーンステッチ	左針使用	送り目 4	差動 N
----------	------	-------	------

ミシンに四つ折バインダーを取り付けます。図のようにテープだけを20cm位縫ってから本体の下端を挟み込んで縫います。縫えたら続けてまたテープだけを20cm位縫います。

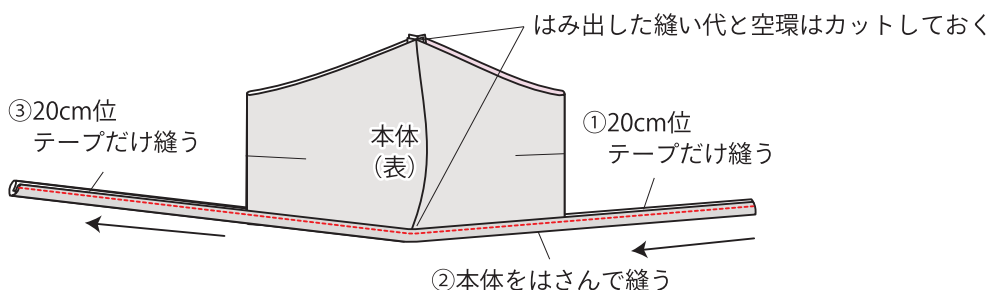

5.本体上を四つ折バインダーで縫う

チェーンステッチ	左針使用	送り目 4	差動 N
----------	------	-------	------

ミシンに四つ折バインダーを取り付けます。図のようにテープだけを20cm位縫ってから本体の上端を挟み込んで縫います。縫えたら続けてまたテープだけを20cm位縫います。

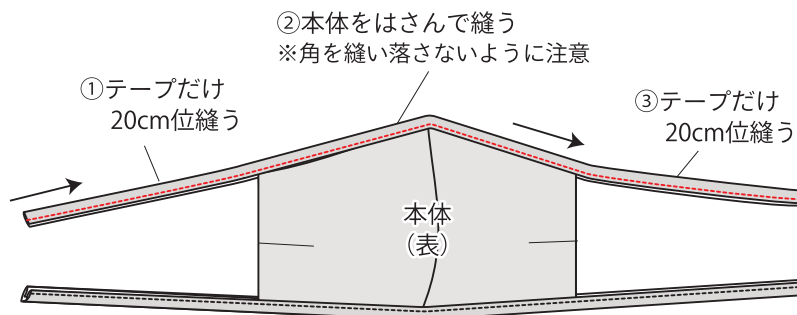

6.テープ端の始末

テープを16cm残してカットします。端を0.5cmで三つ折りして手でまつりとめます。※直線ミシンでも可
 上下のひもを顔に合わせて結んで出来上がり。

