

〈コットンフレンド2021年 秋号掲載〉

# ソフトレザーの丸底トートバッグ

デザイン: 番能 瑞生さん



## 使用するミシン・アタッチメント

職業用直線ミシン (厚物・皮革対応タイプ)  
レザー押え

ミシンの設定は生地によって異なりますので、必ず試縫いをして調整して下さい。

出来上がりサイズ  
タテ 24cm × ヨコ 37cm  
× 底直径 19cm

## 材料

	タテ	ヨコ
表布(革)	55cm	65cm
裏布(綿)	55cm	65cm
別布(革)※持ち手部分	40cm	15cm
芯材	15cm	26cm
カシメ(頭9mm足8.5mm)	8組	
マグネットボタン(18mm)	1組	

## ご注意

この作品の制作には、皮革や厚物の縫製ができるベビーロック「エクシムプロ EP9400LS 極」などをご使用ください。  
通常の家計用ミシンでは、針が素材に貫通しない、針が折れる、送り不良、糸締め不良などの理由で縫製できないことがあります。

## 布地の裁ち方

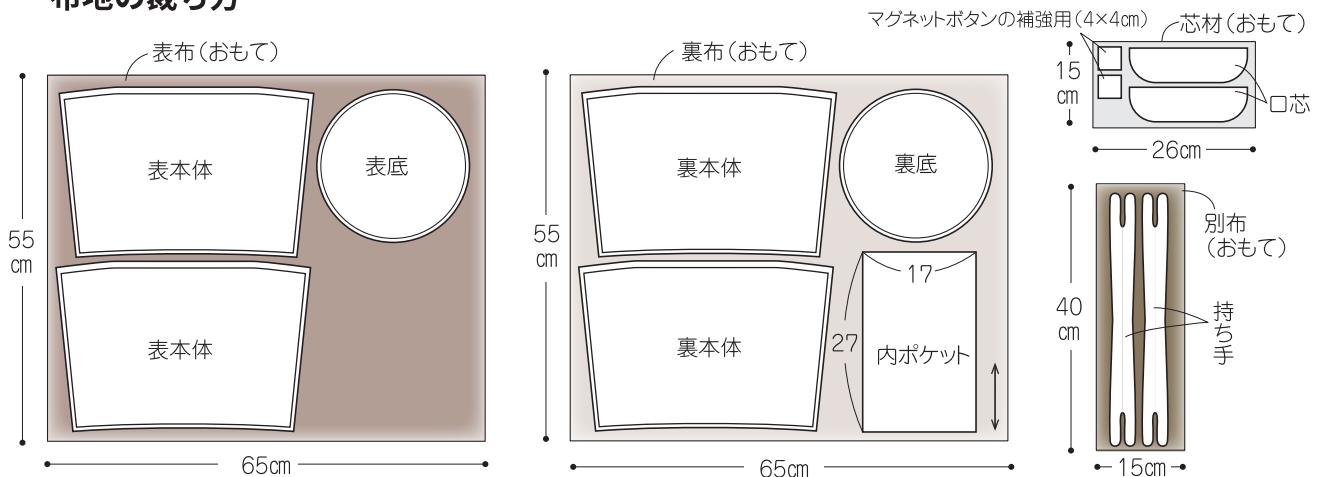

## 1. 持ち手を作る

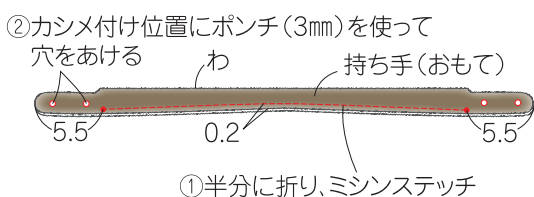

## 2. 内ポケットを作る

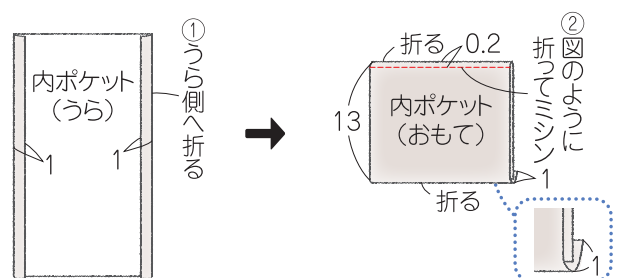

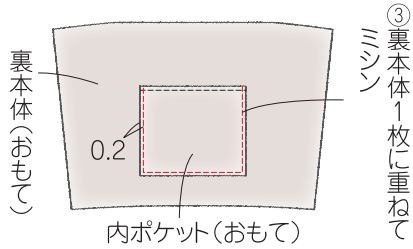

③ 裏本体1枚に重ねてミシン

### 3. 裏本体を作る

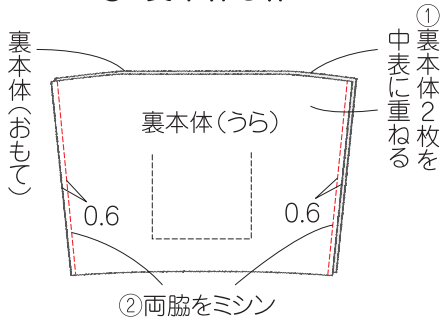

① 裏本体2枚を中表に重ねる

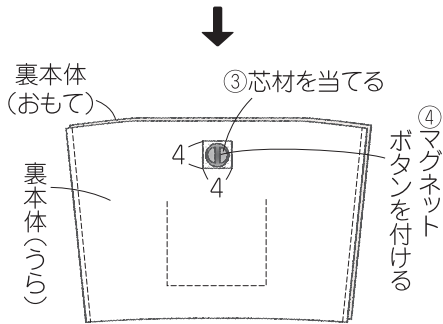

※反対側の裏本体も③、④と同様に付ける

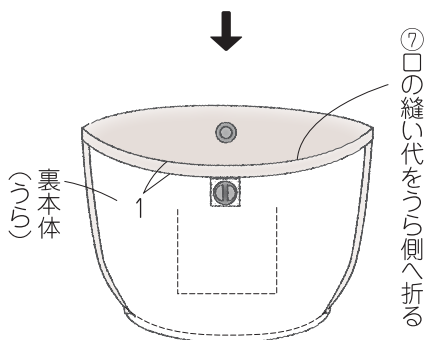
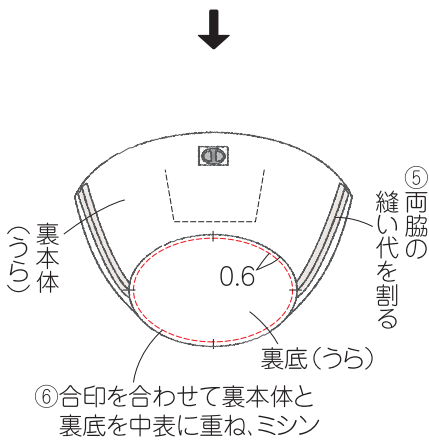

### 4. 表本体を作り、仕上げる

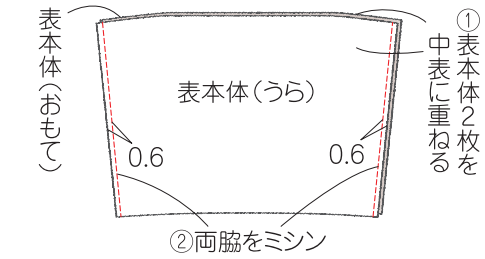

① 表本体2枚を中表に重ねる

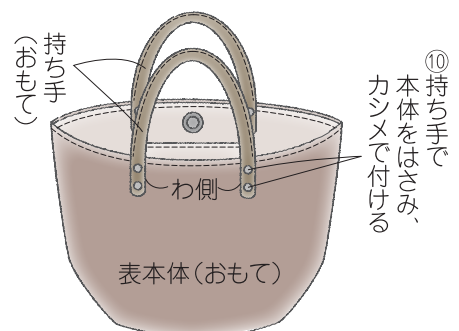
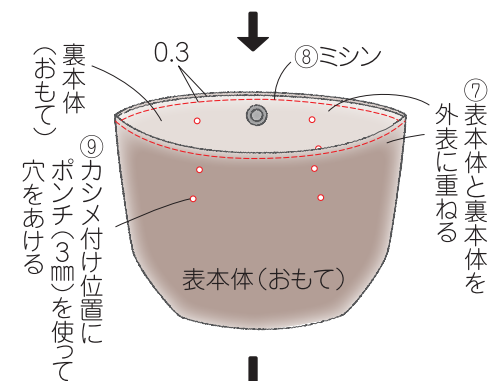
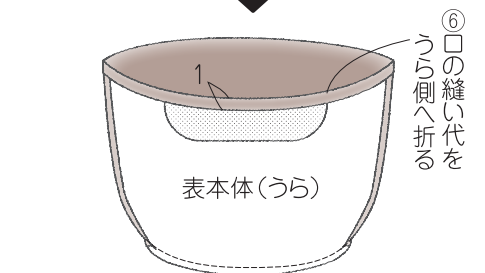
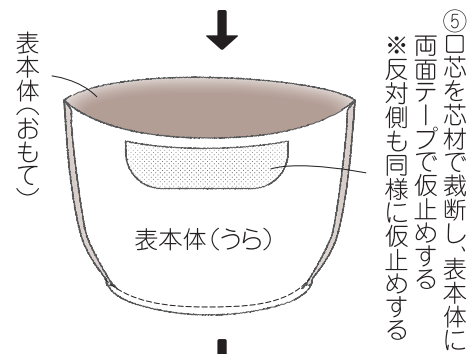
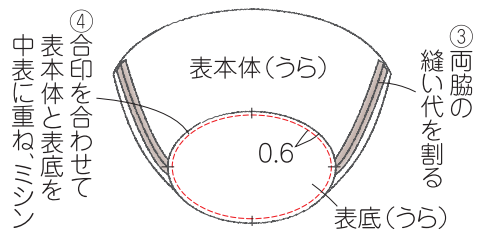

この作品の型紙・作り方レシビの販売・転載、ならびにこれらを用いた完成品の販売を禁じます。