

【型紙の使い方】

縮小・拡大などせずにA4サイズの紙に必ず「100%」で印刷しましょう。
 PDFデータの1ページ目に10cmの定規が印刷されていますので、実寸で印刷されているか必ず確認しましょう。

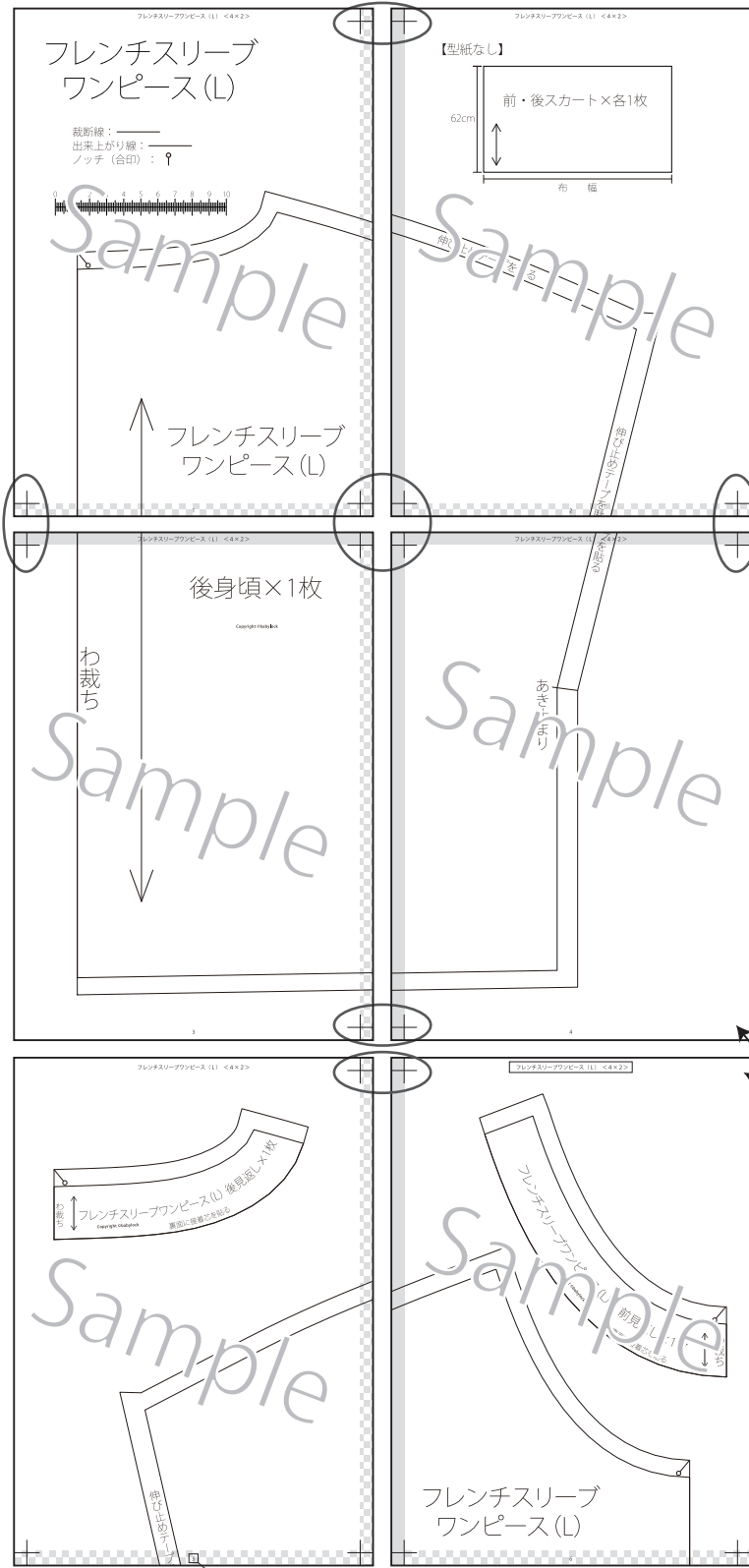



◆パターンのつなぎ(貼り)方

- 1、図を参考に余白部分をカットし、角の印を合わせて貼り合わせる。
- 2、裁断線でカットする。

 のりしろ

 余白 (重なると線が見えなくなるのでカットすると良い)

 重ねて十字を作る

■この作品のパターンの並べ方

パーカーワンピース M/L/LL <6×5>

<6×5>
 タテの数 ヨコの数

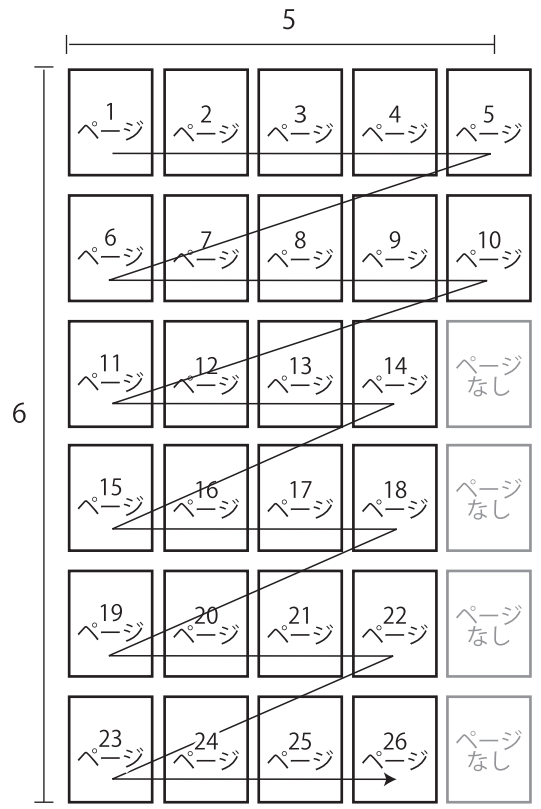

※角に十印がない場合は貼り合わせが不要です。

5
 ページ番号

レディブティック 2021年 冬号掲載

パーカーワンピース

デザイン:pinoさん

<Mサイズ>

出来上がりサイズ:バスト108cm 着丈110cm

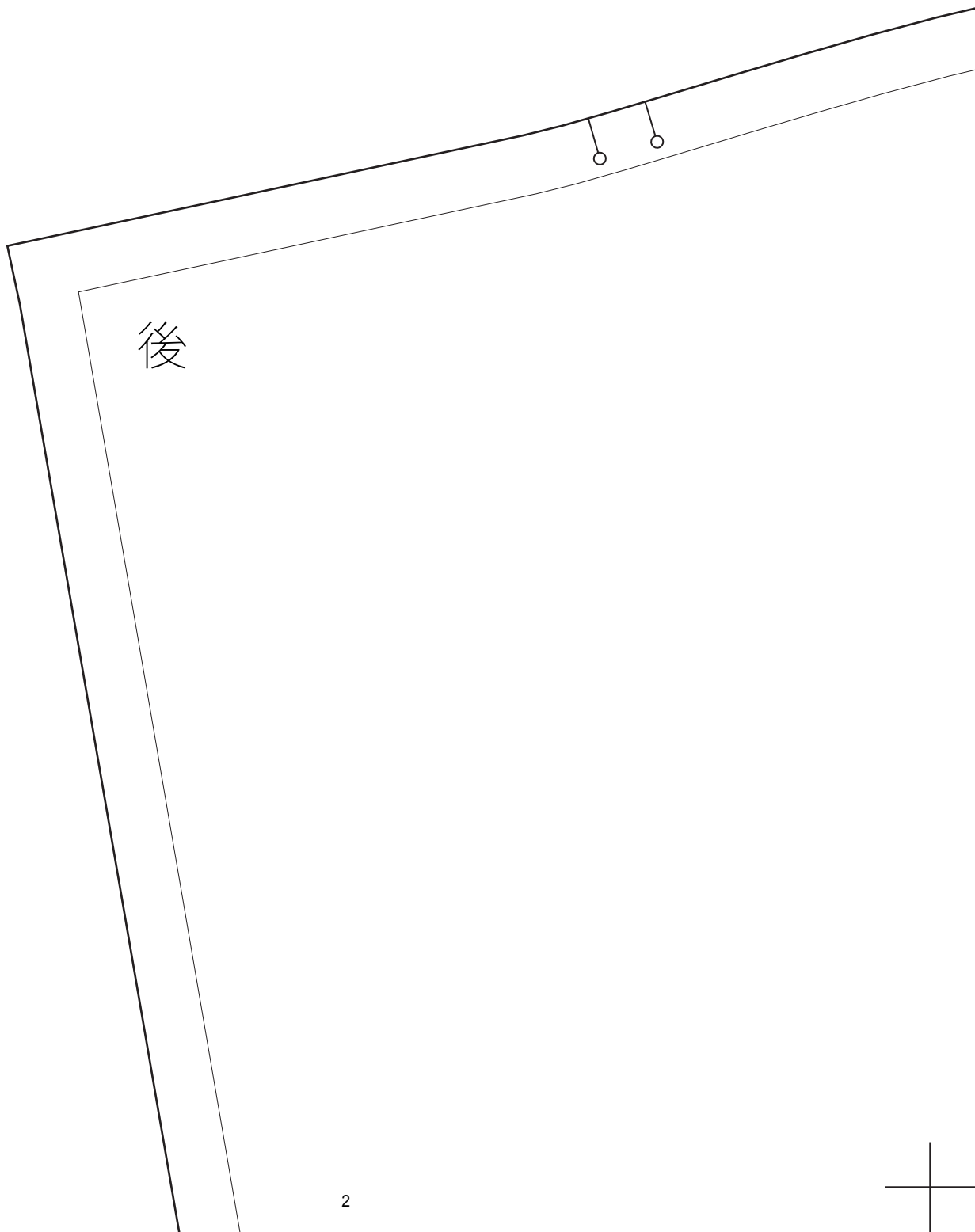
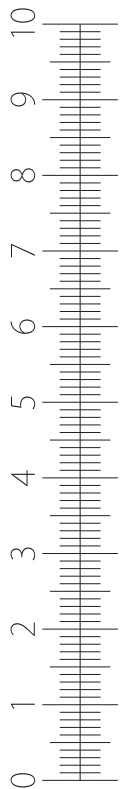

裁断線：———

出来上がり線：———

ノッチ（合印）：○

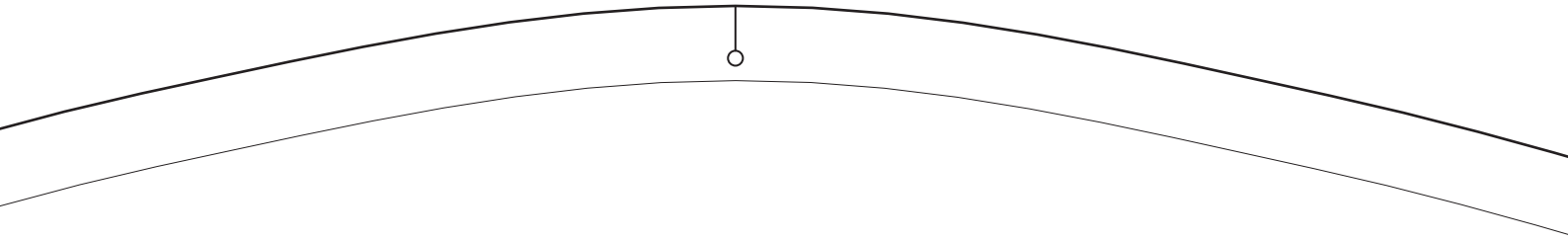

パーカーワンピース (M)

袖×2枚

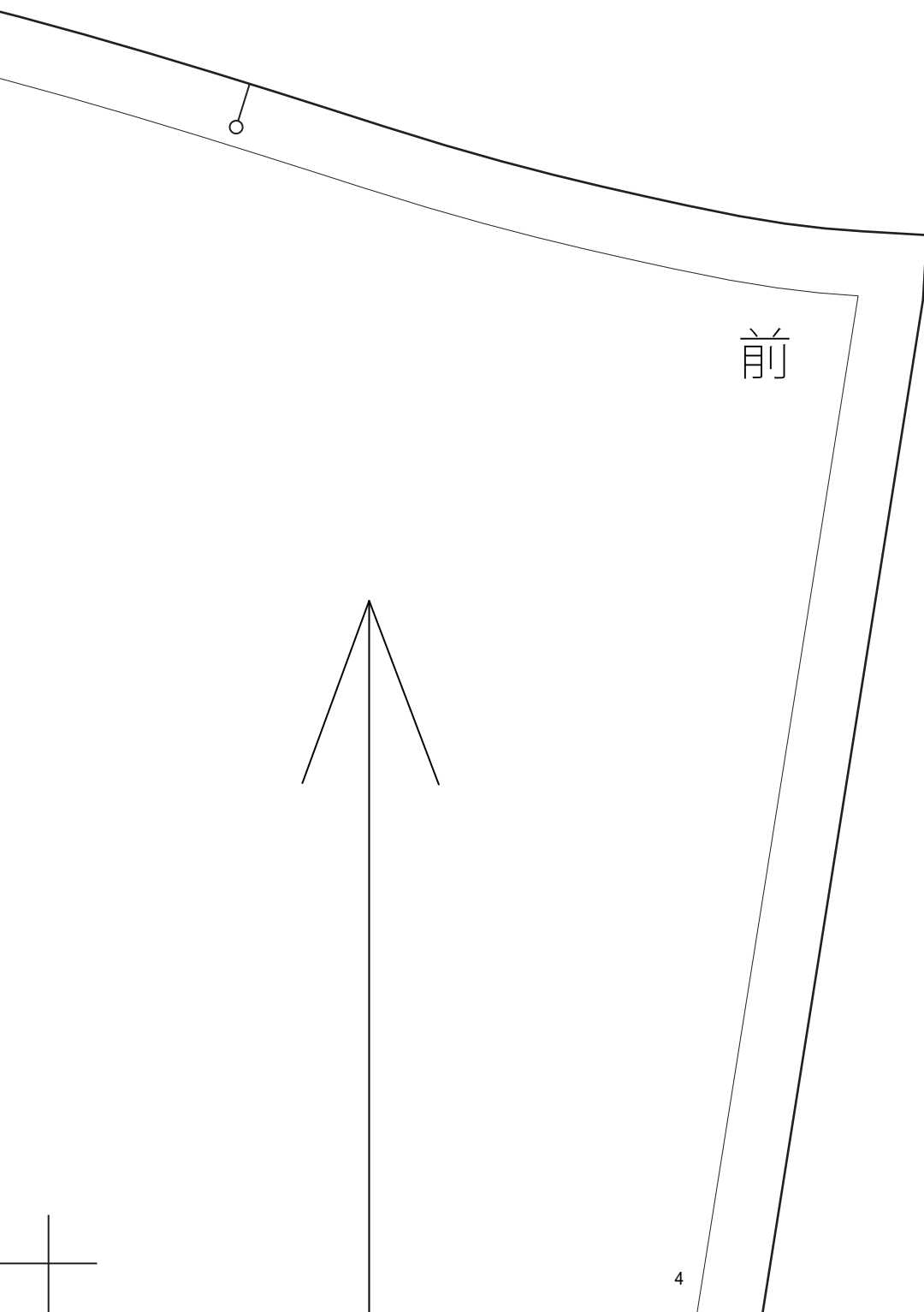



パーカー

フー

パーカーワンピース

(M)

カード×2枚

Copyright ©babylock

わ
裁
ち

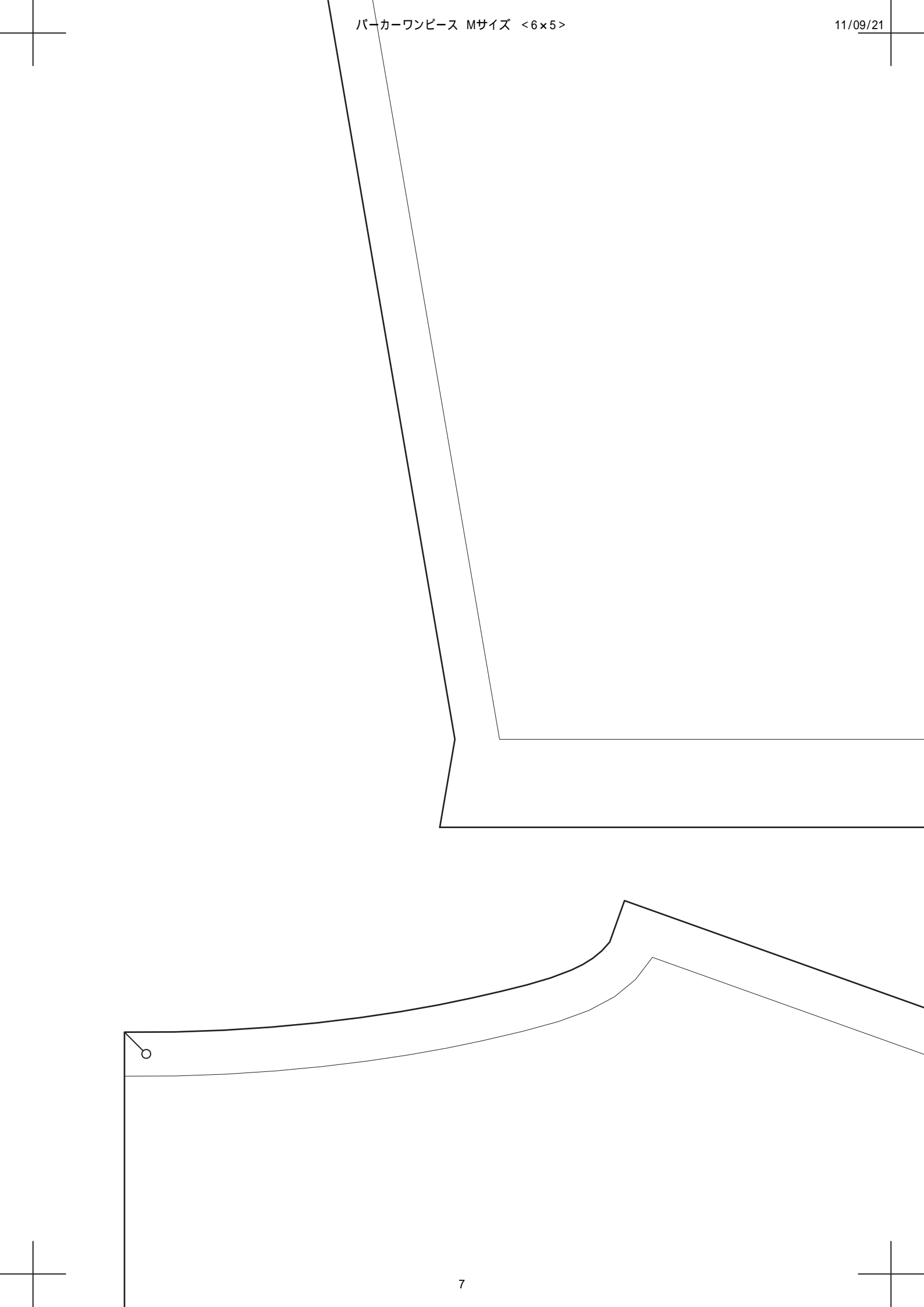

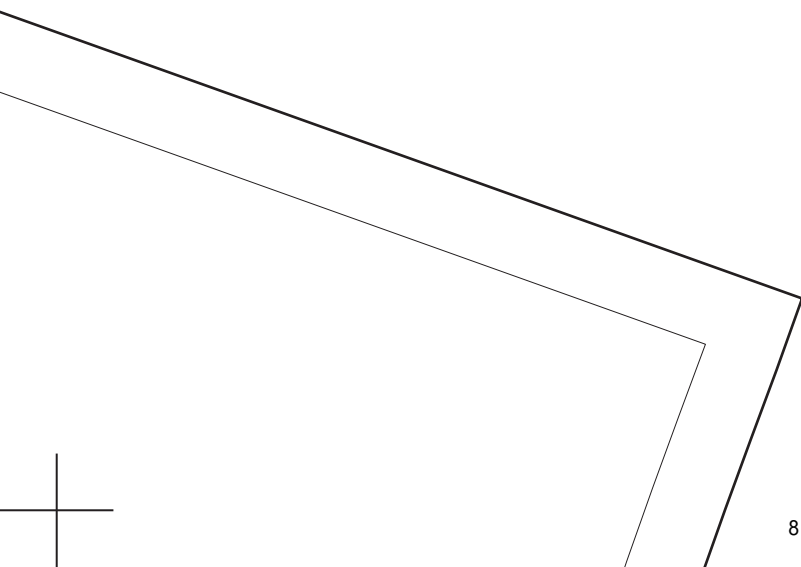

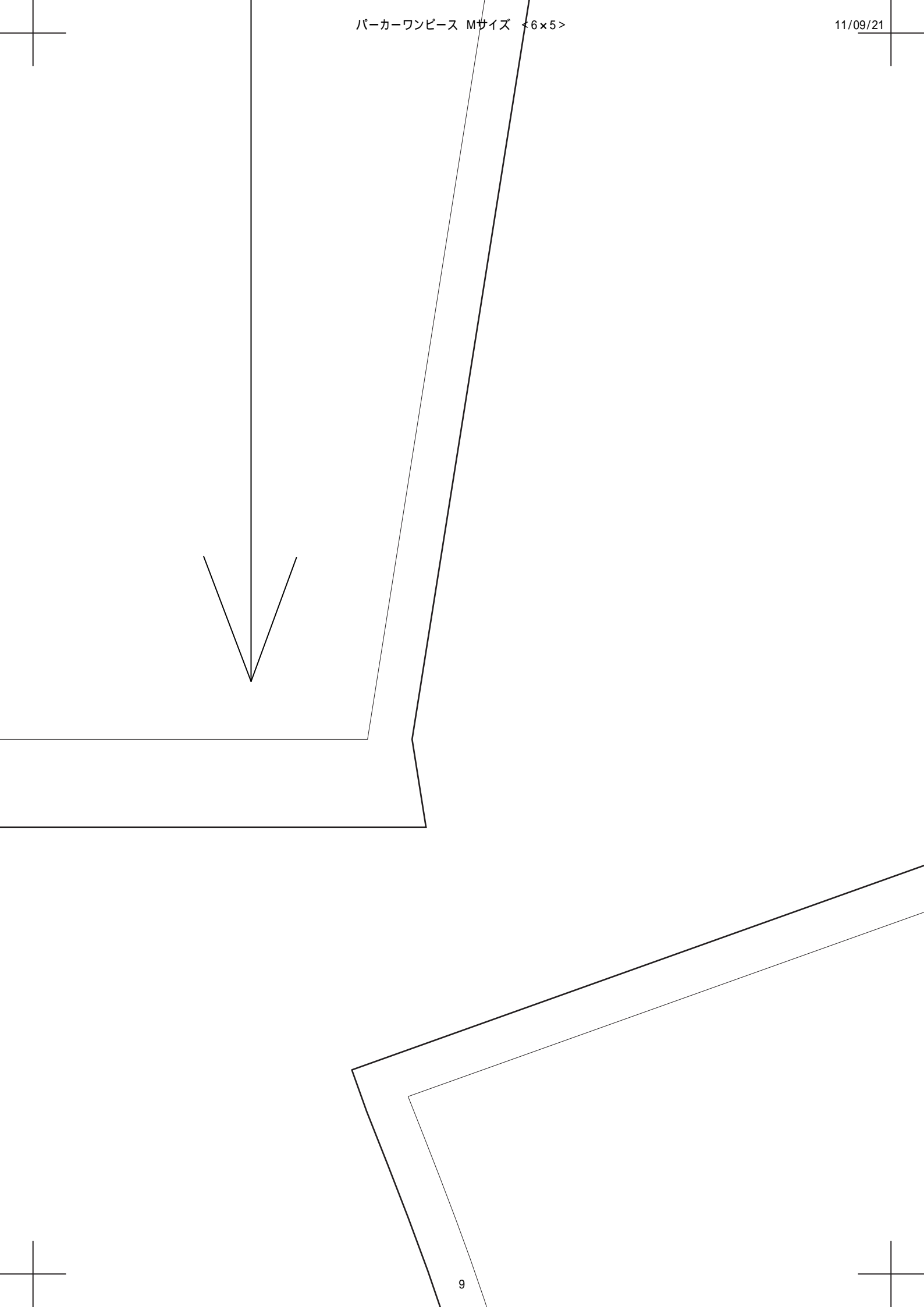

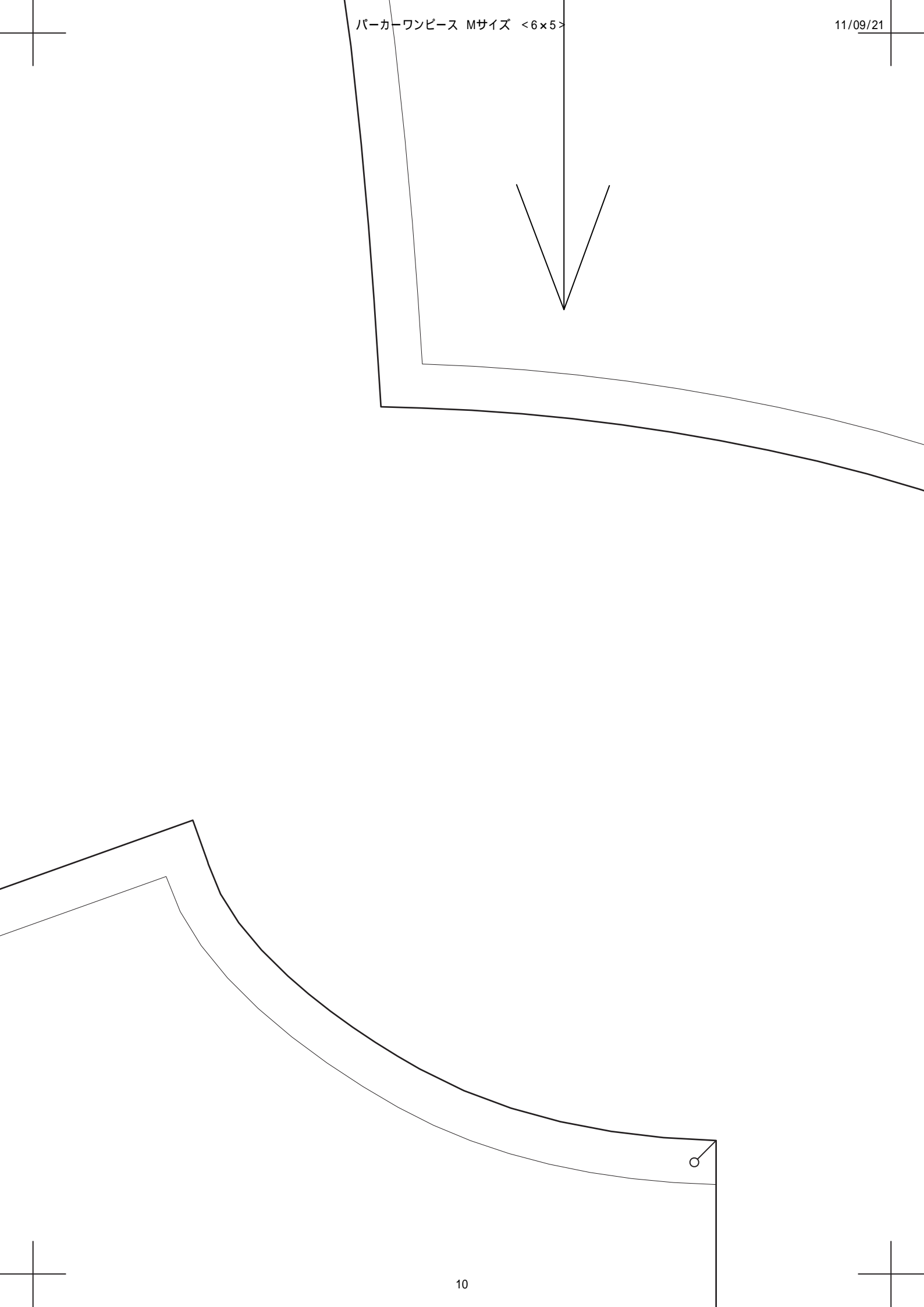

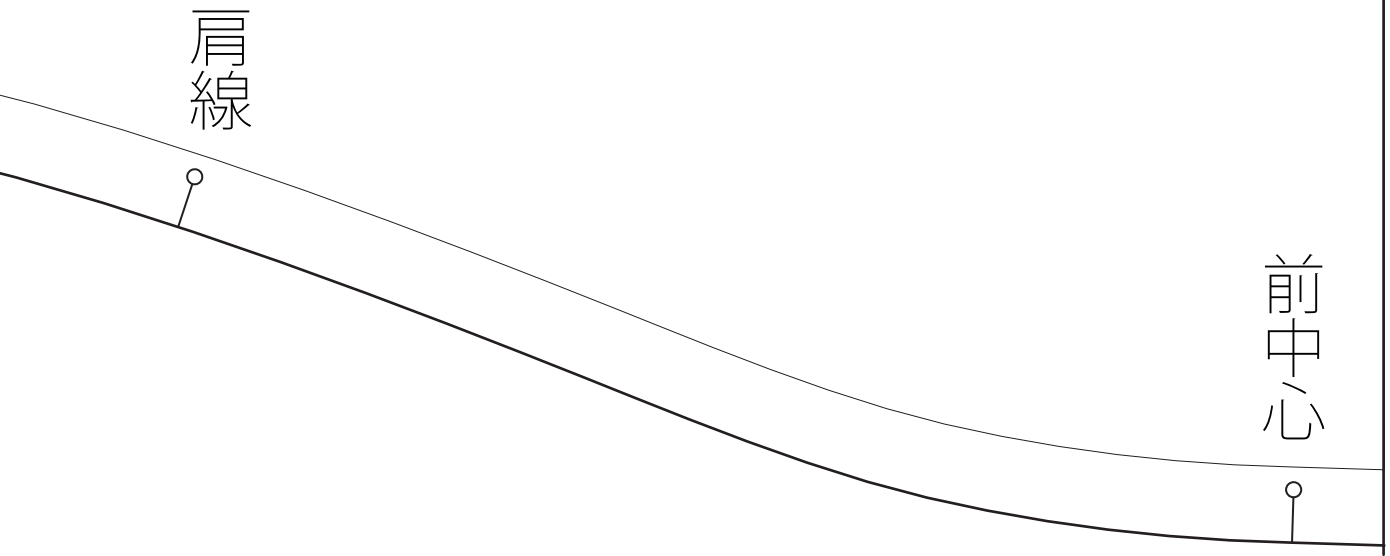

パーカーワンピース
(M)

後身頃×1枚

ワンピース

ス

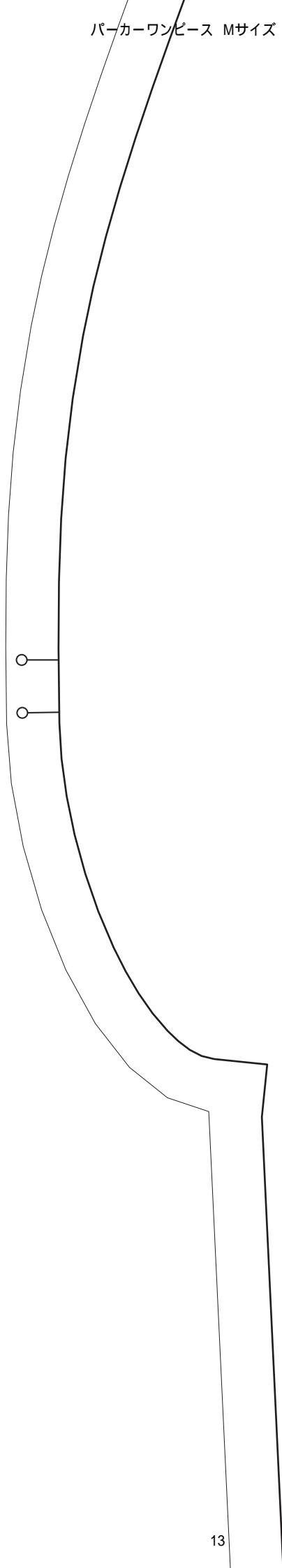

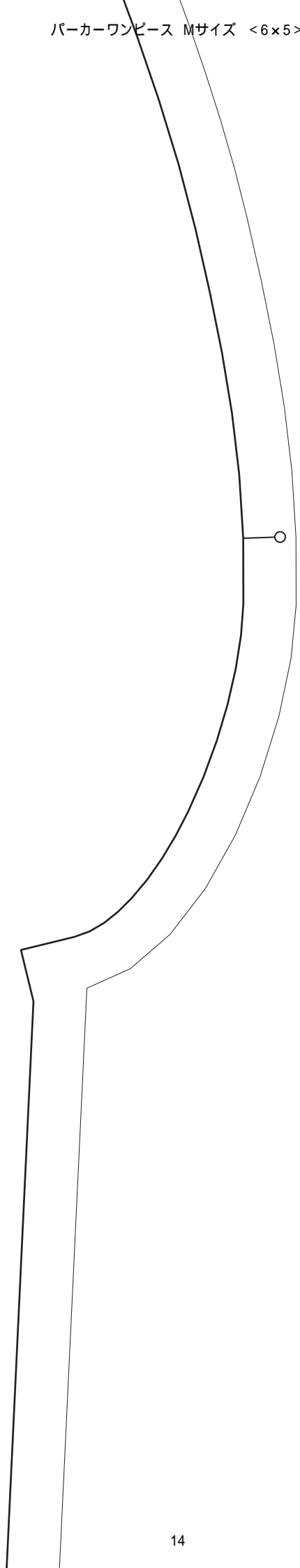

パーカ

前身

パーカーワンピース
(M)

前身頃×1枚

Copyright ©babylock

わ
裁
ち

わ
裁
ち

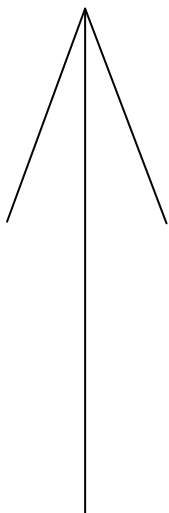

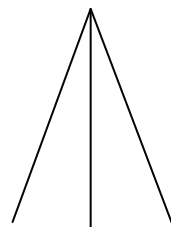

ボタムジカゴ

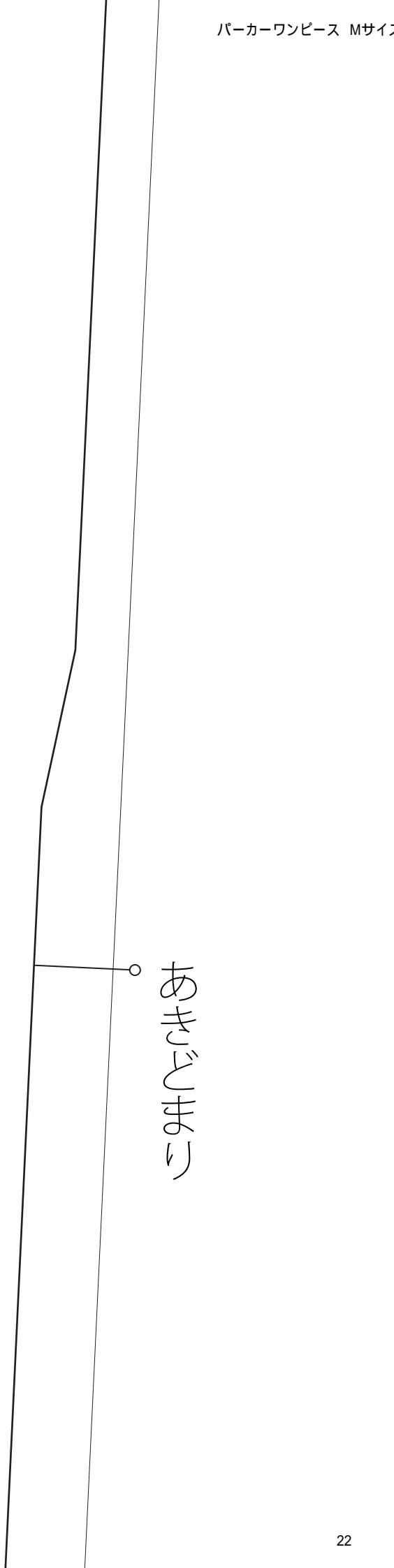

腰紐の位置

