

# 【型紙の使い方】

縮小・拡大などせずにA4サイズの紙に必ず「100%」で印刷しましょう。

PDFデータの1ページ目に10cmの定規が印刷されていますので、実寸で印刷されているか必ず確認しましょう。

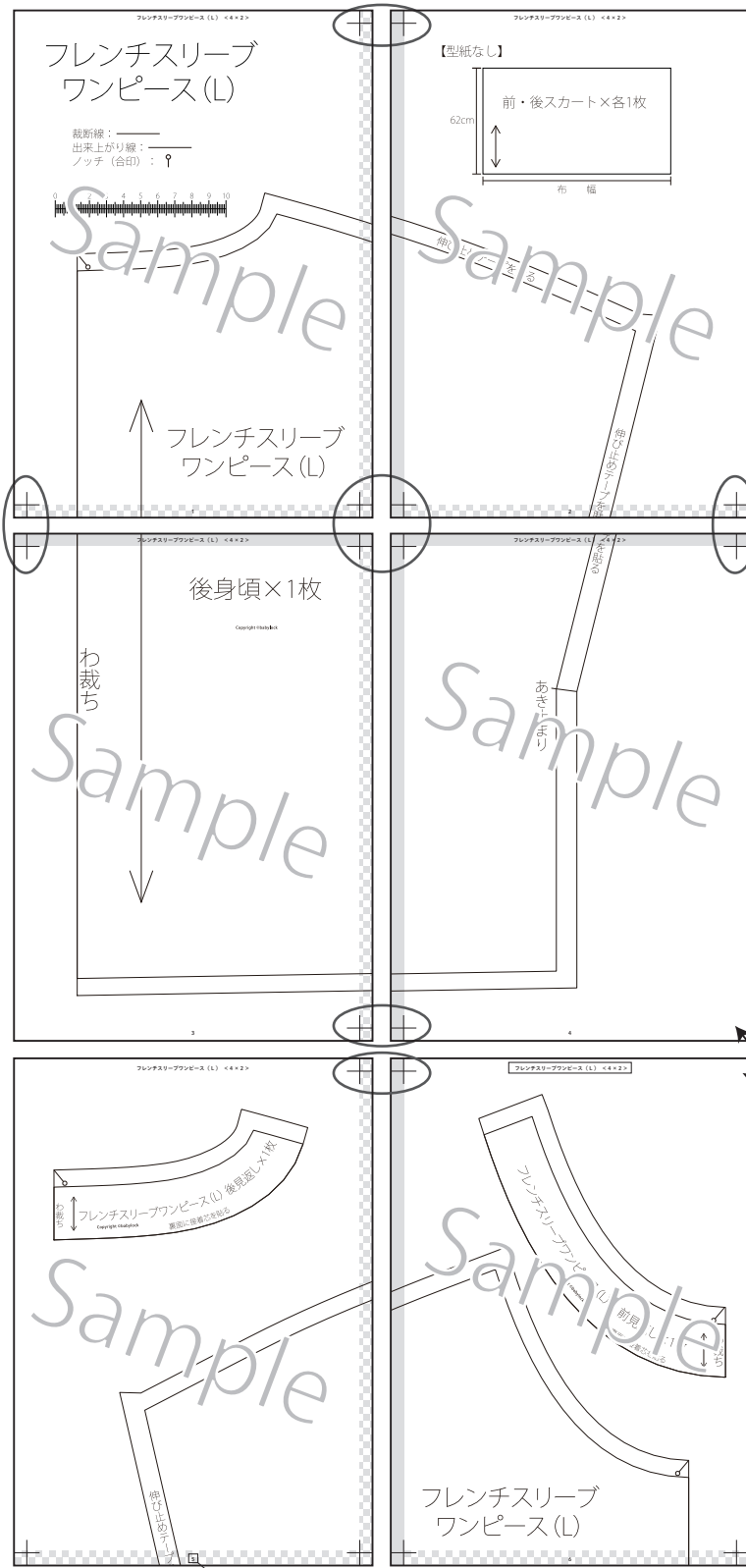





## ◆パターンのつなぎ(貼り)方

- 1、図を参考に余白部分をカットし、角の印を合わせて貼り合わせる。
- 2、裁断線でカットする。

 のりしろ

 余白 (重なると線が見えなくなるのでカットすると良い)

   
    
    
    
 重ねて十字を作る

## ■この作品のパターンの並べ方

オーバーサイズTシャツ 120cmサイズ <3×3>

< 3 × 3 >  
タテの数 ヨコの数

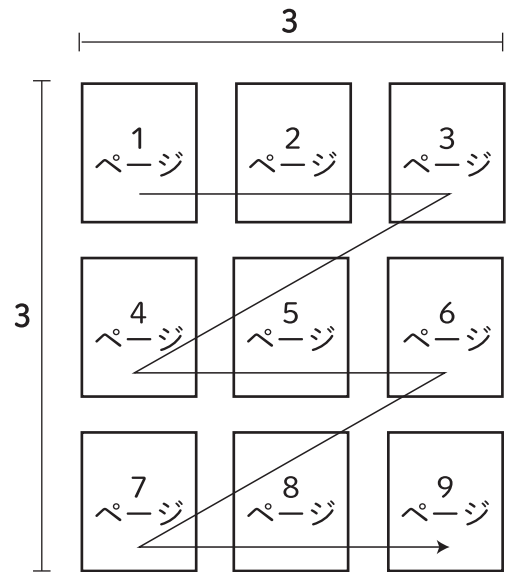

※角に十印がない場合は貼り合わせが不要です。

5

ページ番号

# ミセスのスタイルブック2022盛夏号 掲載 オーバーサイズTシャツ

デザイン:宮澤 国博 さん

<120cmサイズ>

出来上がりサイズ:バスト98cm 着丈 50cm

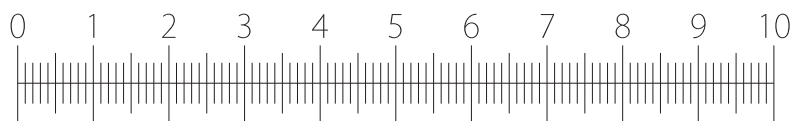

## 【実物大型紙なし】

バインダー用テープ 36mm×布幅 1本+予備1本 生地幅により本数は異なります。

裁断図

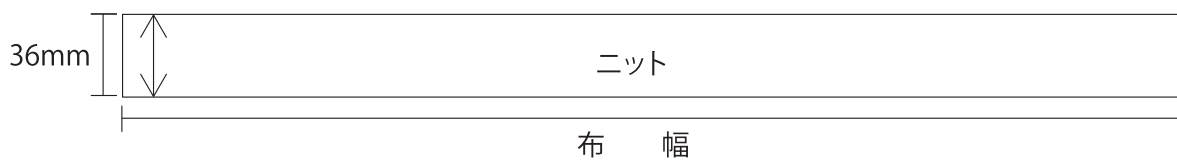

四つ折バインダー仕上げ 縫い代なし

裁断線：——  
出来上がり線：——  
ノッチ（合印）：○

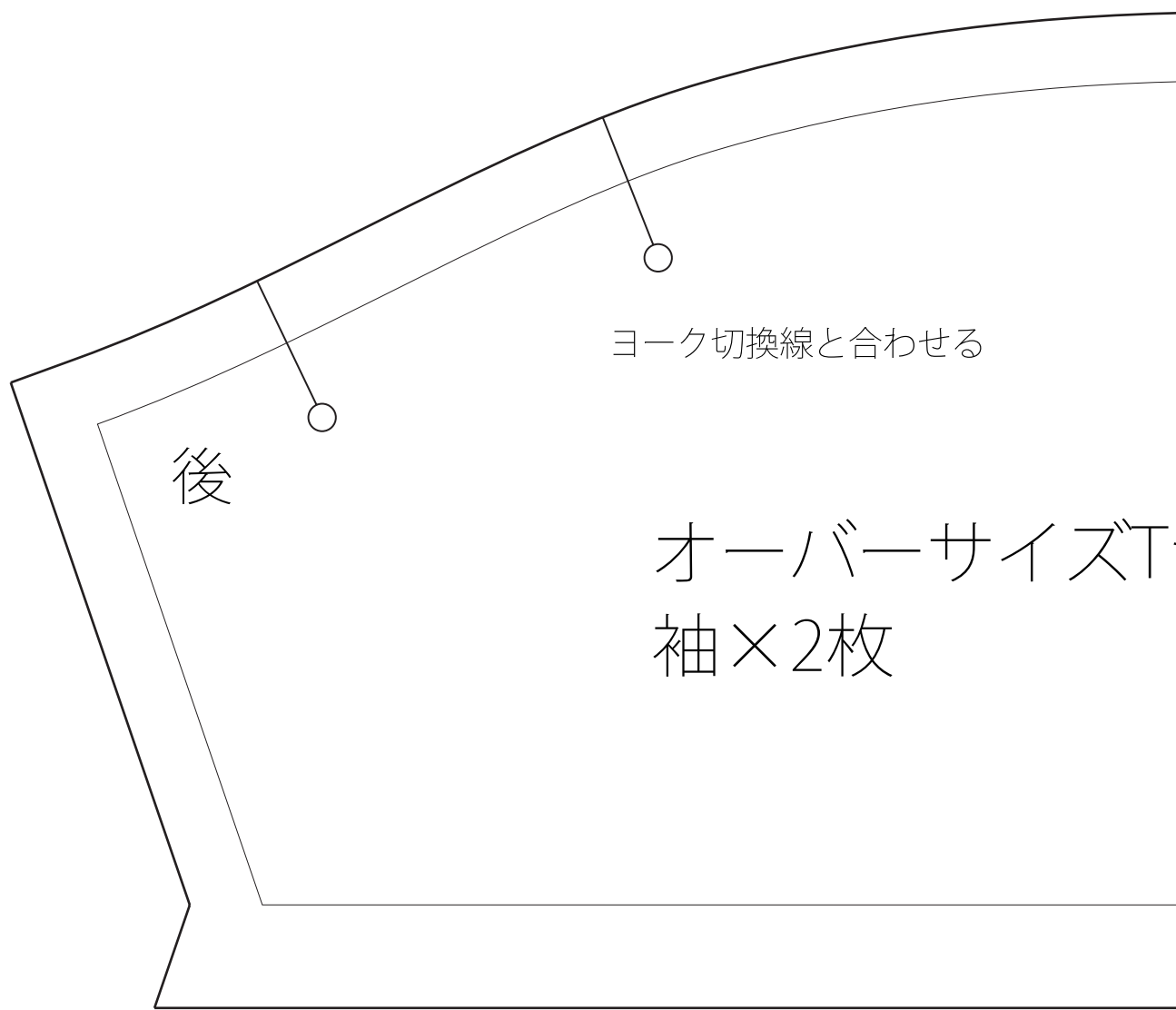

ヨーク切換線と合わせる

後

オーバーサイズT  
シャツ 袖×2枚

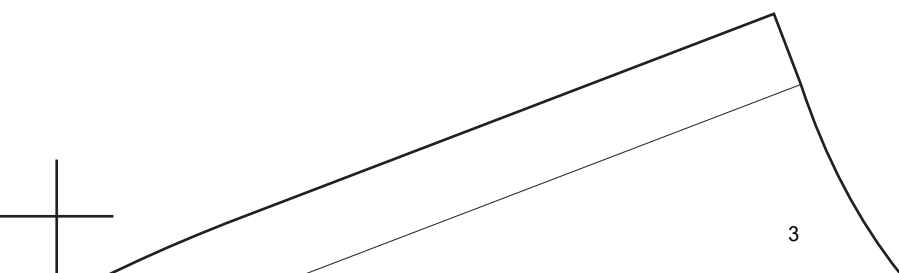
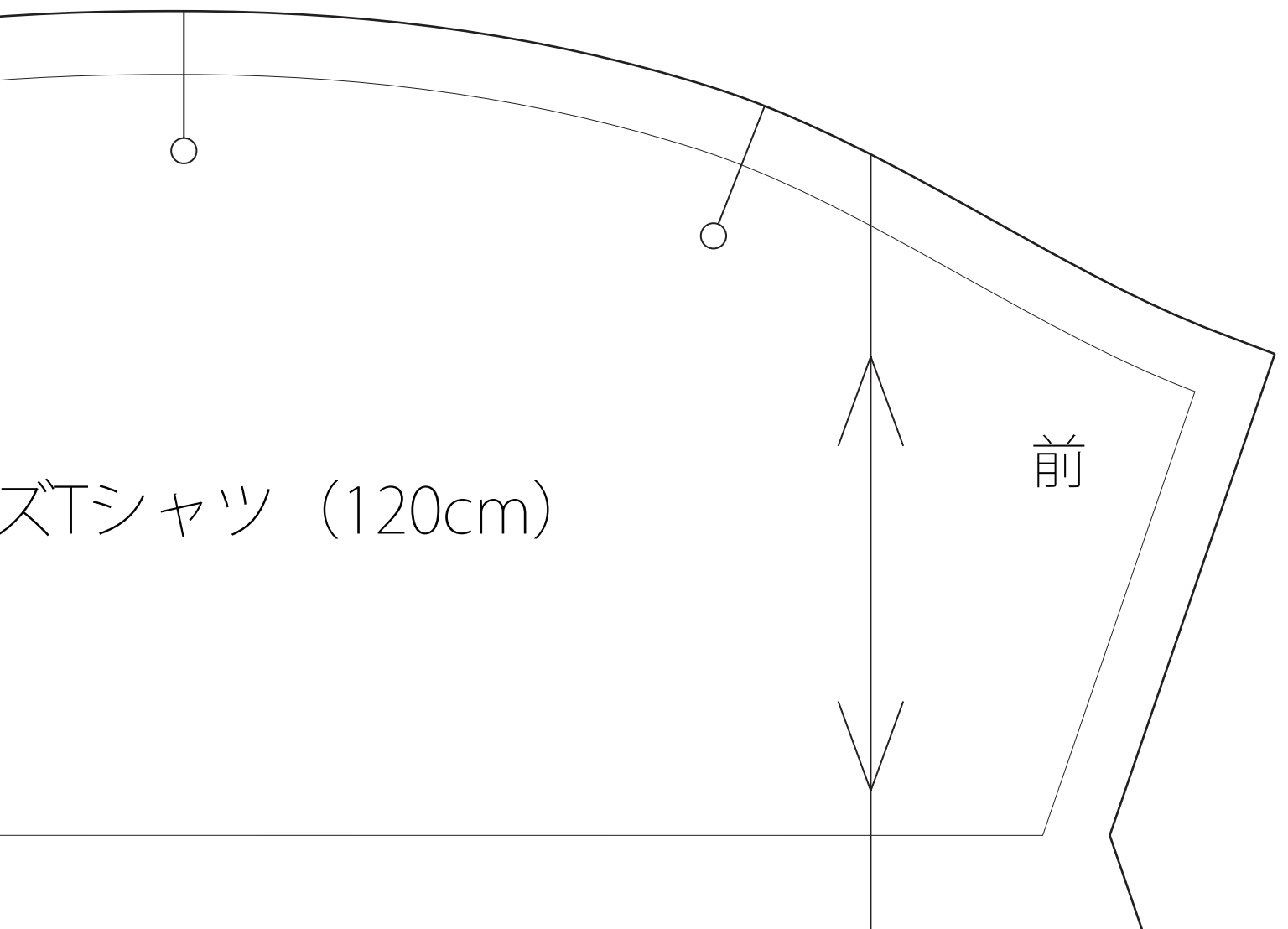

わ  
裁  
ち

オーバーサイズTシャツ (120cm)  
後ヨーク×1枚

わ  
裁  
ち

オーバーサイズTシャツ (120cm)  
後身頃×1枚

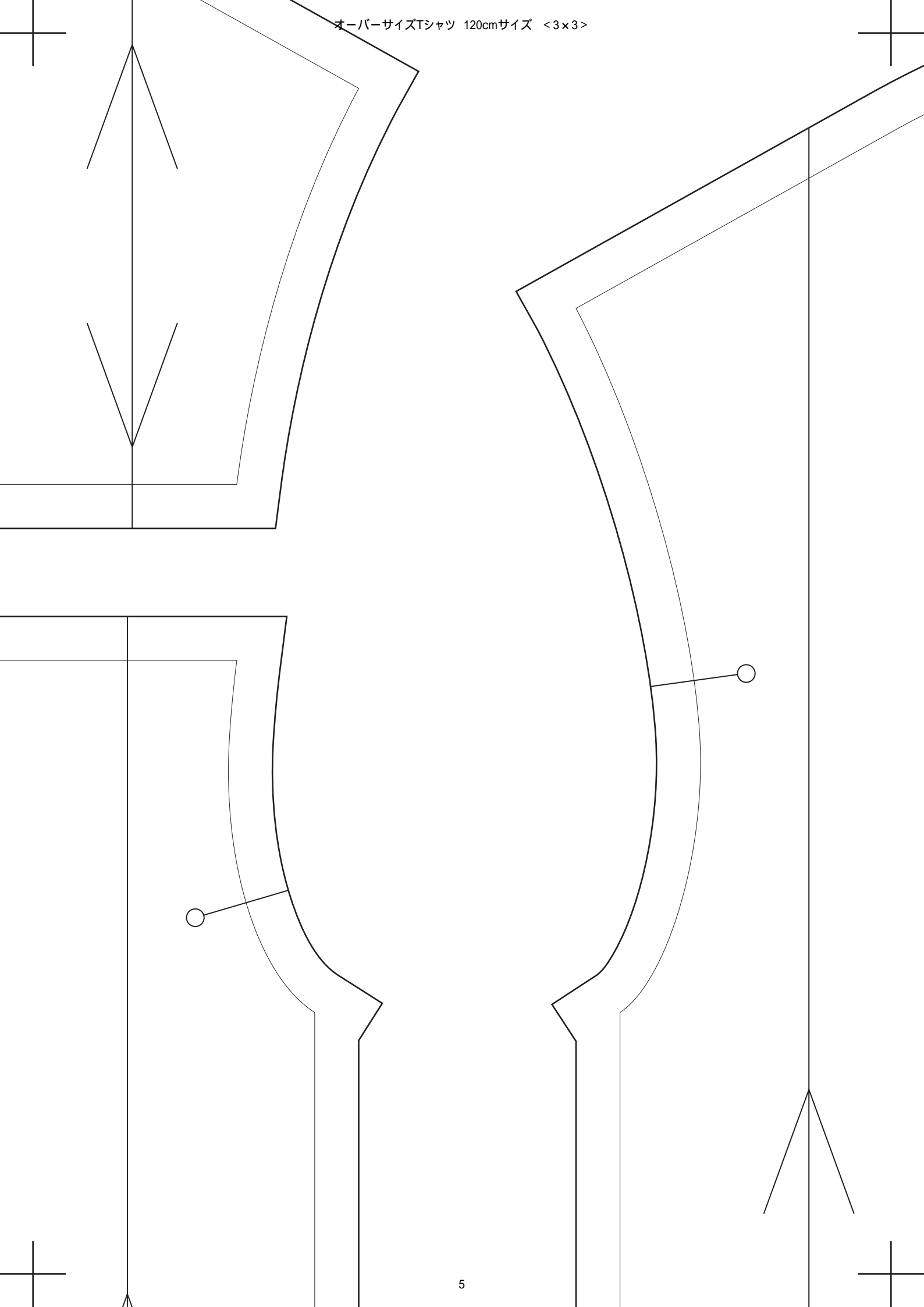

四つ折バインダー仕上げ 縫い代なし

わ  
裁  
ち

オーバーサイズTシャツ (120cm)  
前身頃×1枚





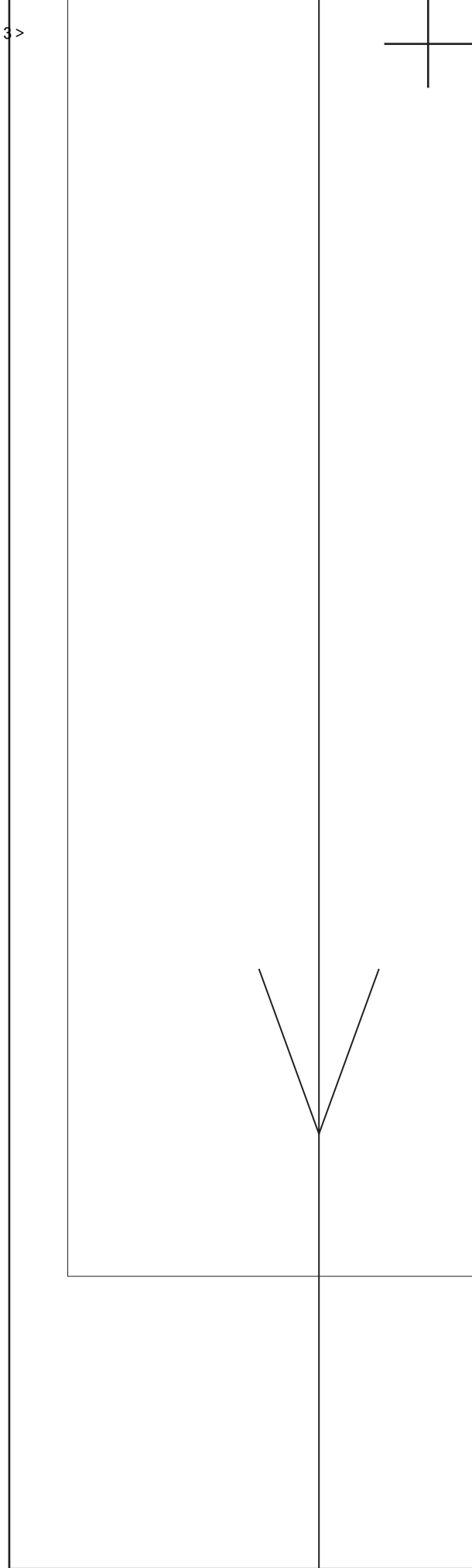
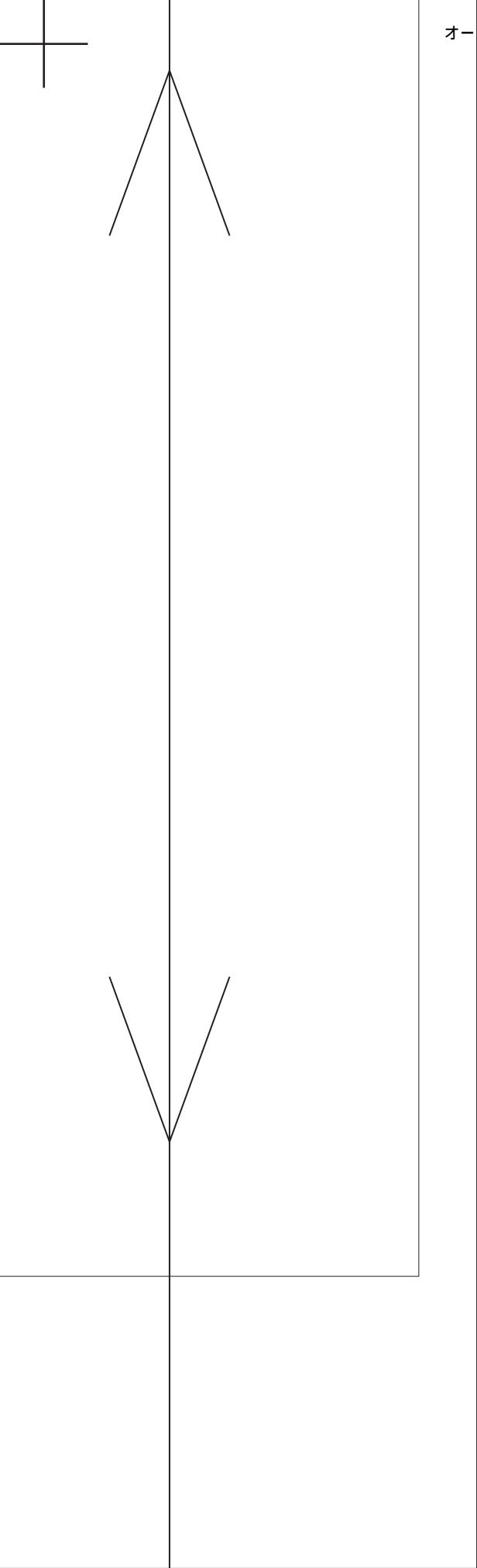

この作品の型紙・作り方レシピの販売・転載、ならびにこれらを用いた完成品の販売を禁じます。