

〈すてきにハンドメイド2022年10月号掲載〉

# 重ねえりの あったかチュニック

デザイン:伊藤 みちよ さん

## 使用するミシン・アタッチメント

4本糸ロックミシン  
ニット用裾まつり押え

ミシンの設定は生地によって異なりますので、必ず試縫いをして調整して下さい。

## 材料

T/Cストレッチポンチ 145cm幅 1.4m  
ウーリースピンテープ 約70cm



出来上がりサイズ  
フリーサイズ  
バスト: 130cm 着丈: 80cm

## 1.裾の始末

1本針3本糸ロック 差動N かがり幅3.0 送り目4 ※ニット用裾まつり押え使用

1本針3本糸ロック(ニット用裾まつり押え用)に設定したミシンにニット用裾まつり押えを取り付けます。裾を下図のように折り、アイロンをかけます。折山を押えのガイドに添わせながら端から縫います。裾の縫い代を起こして開きます。縫い目の中の縫い代が平らになるように少し引っ張ります。

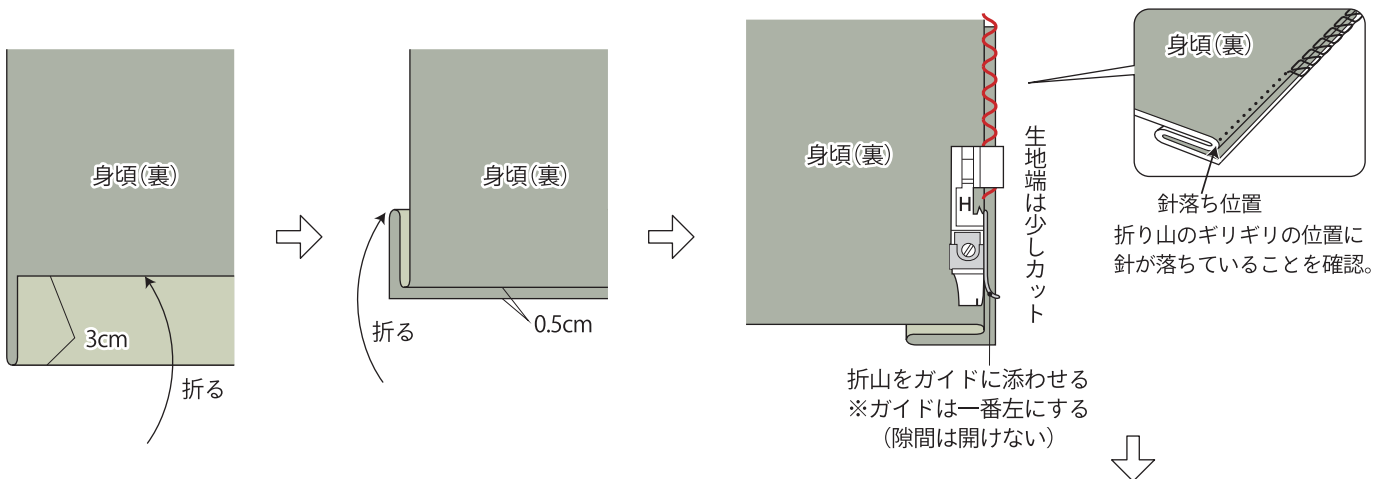

ニット用  
裾まつり押えの  
使用動画はこちら

衣縫人をお使いの方は糸調子を  
下記に設定してください。

針糸	上 ルーバー	下 ルーバー
1	4	7



縫い代を開き、縫い目  
中の縫い代が平らになる  
ように少し引っ張る



## 2.肩を縫い合わせる

2本針4本糸ロック	差動N	かがり幅7.5	送り目2.5
-----------	-----	---------	--------

前身頃と後身頃を中表に合わせて、前身頃を上にしてウーリースピンテープを入れながら肩線を縫い合わせます。図のように続けて縫ってから切り離します。縫い代は後身頃側に倒します。

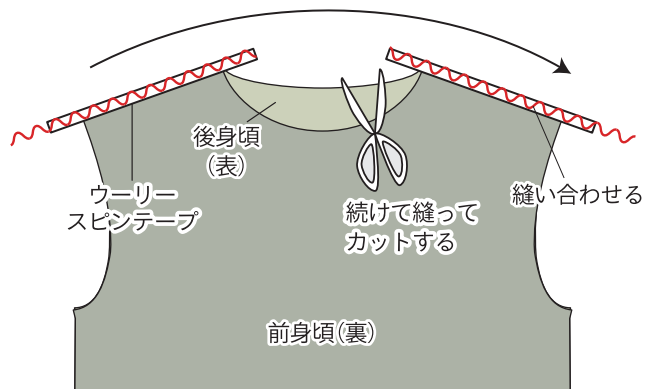

## 3.衿をつくる

2本針4本糸ロック	差動1.3	かがり幅7.5	送り目2.5
-----------	-------	---------	--------

衿を中表に合わせて縫い合わせます。縫い代を互い違いに倒して、半分に折ります。

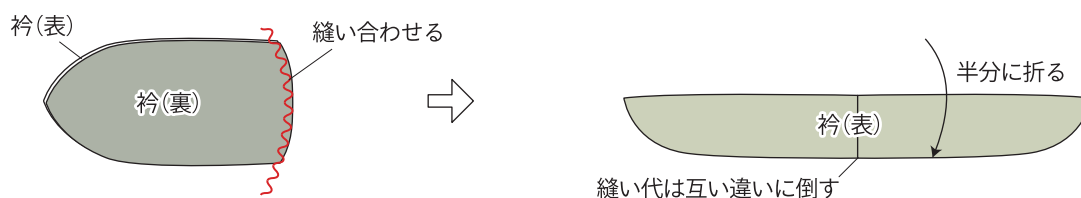

## 4.衿をつける

2本針4本糸ロック	差動1.3	かがり幅7.5	送り目2.5
-----------	-------	---------	--------

身頃と衿を中表に合わせ、ノッチ(合印)同士をクリップでとめます。衿の縫い目は後中心と合わせ、前中心は図のように重ね合わせます。縫いずれないようにしつけ縫いしておきます。衿を上にした状態で後中心から斜めに入って縫い始めます。衿と衿ぐりが同じ寸法になるように衿を少し引っ張りながら縫います。1周縫えたらメスロックして2~3cm重ね縫いします。

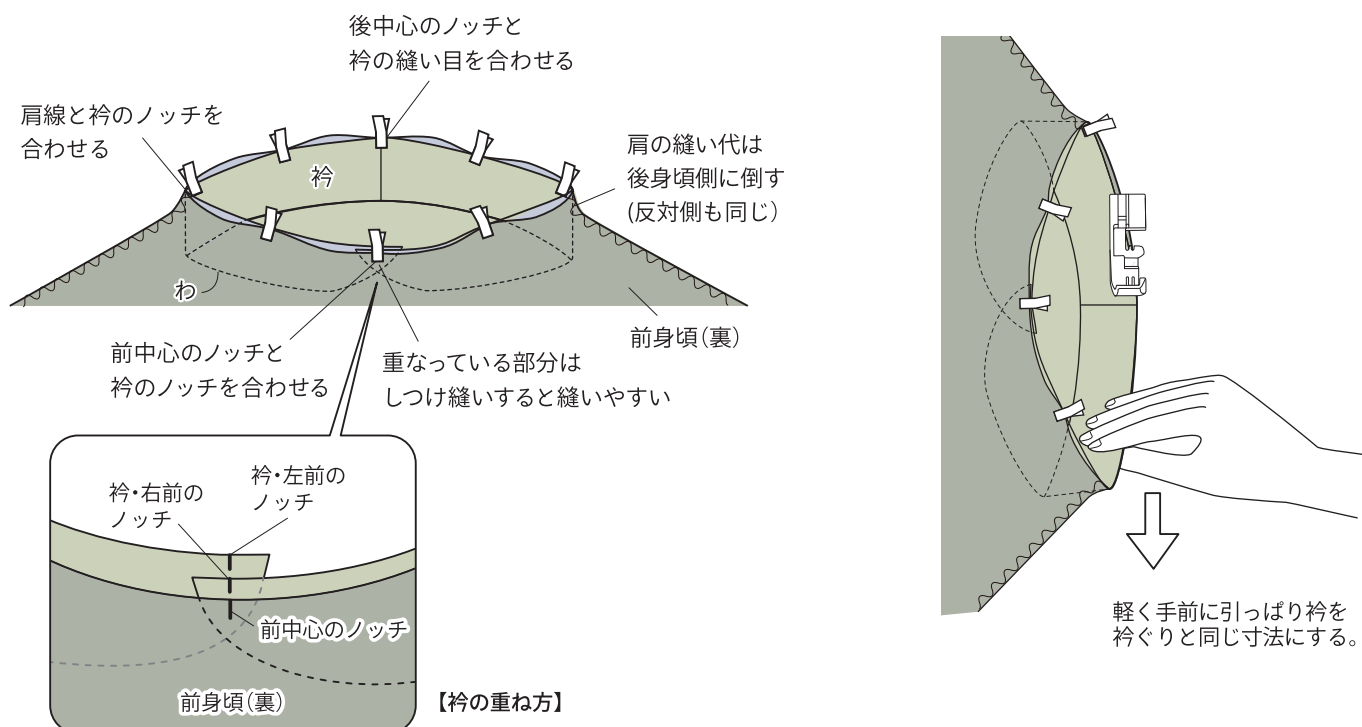

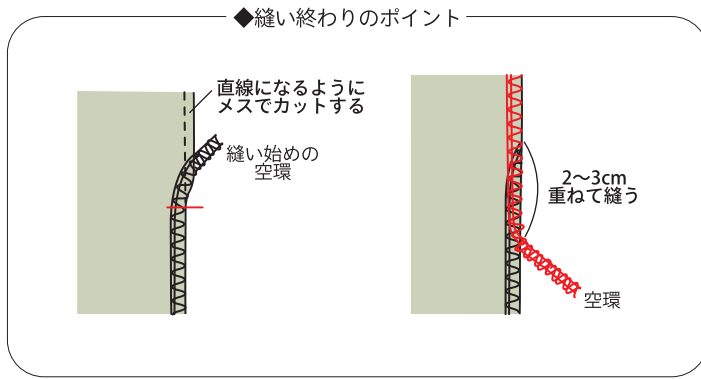

## 5.袖をつける

2本針4本糸ロック	差動 1.3	かがり幅 7.5	送り目 2.5
-----------	--------	----------	---------

身頃と袖を中表にして、ノッチ(合印)を合わせて①から③の順番にクリップでとめます。袖を上にして縫い合わせます。もう片方の袖も同じように縫い合わせます。

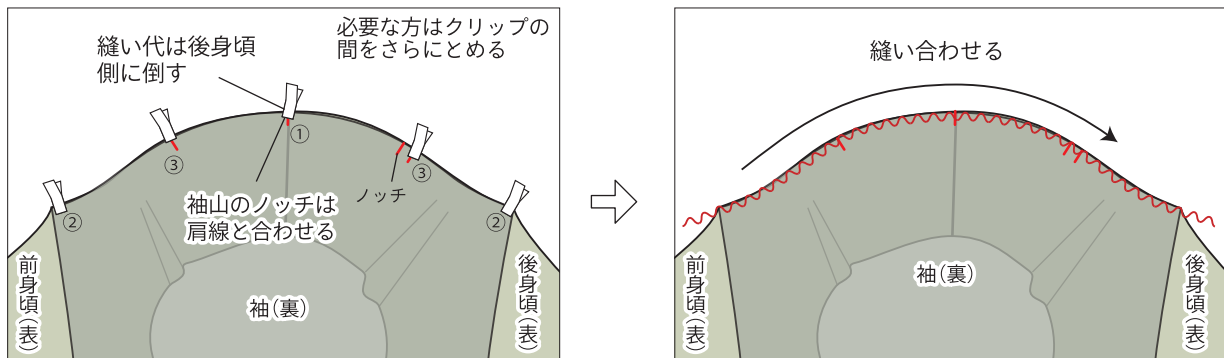

## 6.袖下から脇を縫い合わせる

2本針4本糸ロック	差動 1.3	かがり幅 7.5	送り目 2.5
-----------	--------	----------	---------

前身頃と後身頃を中表に合わせて、裾から袖下まで縫い合わせます。

脇の下の縫い代は互い違いに倒します。

縫い代は後身頃側に倒します。

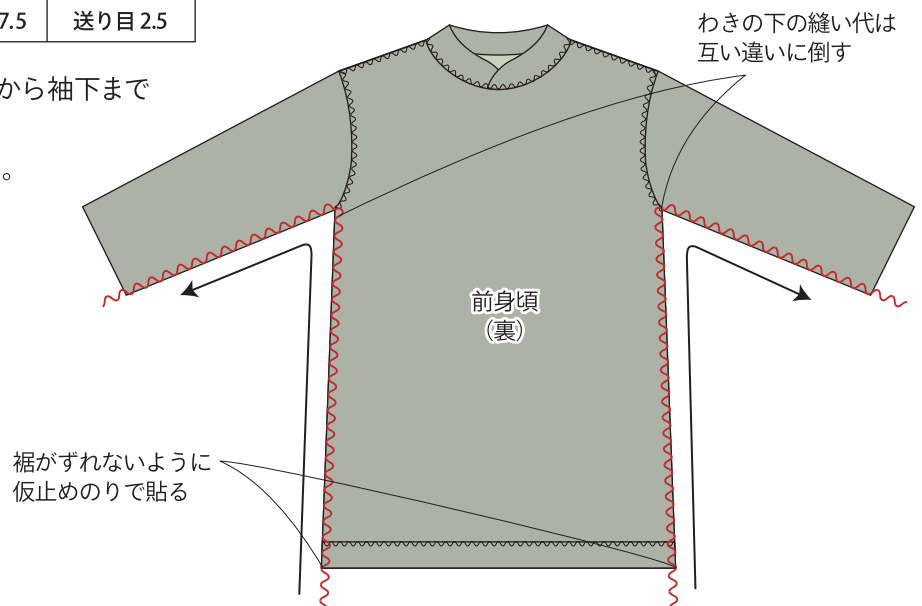

## 7.袖リブをつくる

2本針4本糸ロック	差動1.3	かがり幅7.5	送り目2.5
-----------	-------	---------	--------

袖リブを中表に縫い合わせて、輪にします。半分に折り形を整えます。縫い代は互い違いに倒します。縫い目の反対側の折山にノッチを入れます。同じようにもう1つ作ります。

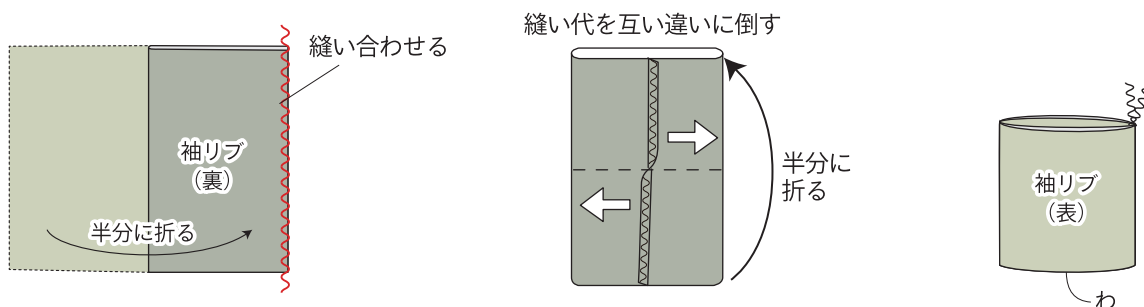

## 8.袖リブをつける

2本針4本糸ロック	差動2	かがり幅7.5	送り目2.5
-----------	-----	---------	--------

裏返した袖口に袖リブを中表になるように入れます。袖下の縫い目と袖リブの縫い目、ノッチをそれぞれ合わせます。袖リブを上にして袖下から1周縫います。袖口よりも袖リブが短いので、リブを伸ばしながら縫います。縫い終わりはメスロックして重ね縫いします。

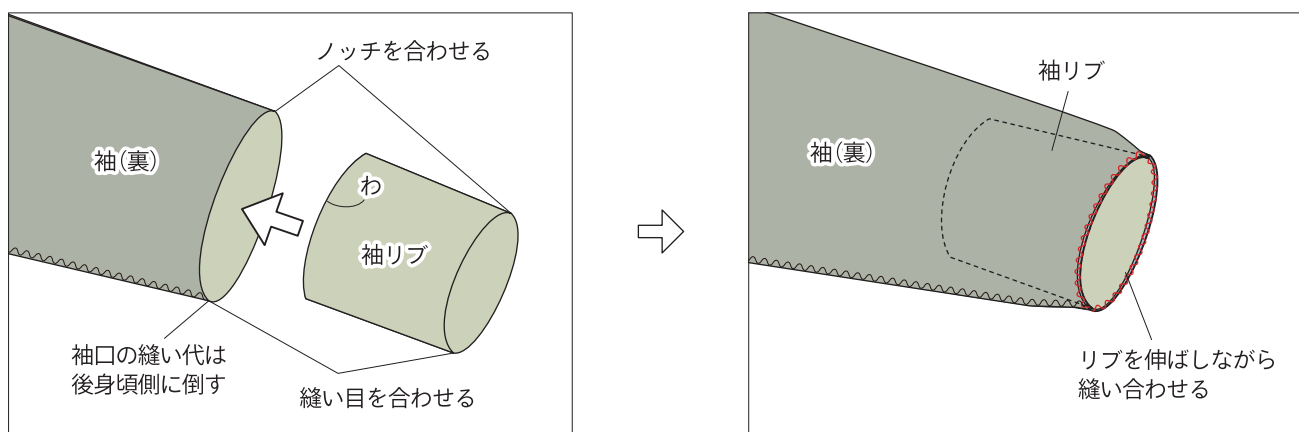

## 9.縫い代・空環の始末

4本糸ロックの空環はとじ針で縫い目の裏面に2~3cm位通して糸を切ります。裾の脇の縫い代は後身頃側に倒して、手で縫いとめるか直線ミシンで縫いとめます。