

〈コットンフレンド 2022年 秋号掲載〉

# ワンハンドルバッグ

デザイン: 富山 朋子さん

## 使用するミシン・アタッチメント

職業用直線ミシン(厚物・皮革対応タイプ)  
 レザー押え  
 ファスナー押え(ファスナー付けができる押え)



出来上がりサイズ: タテ25cm×ヨコ22cm×マチ8cm

ミシンの設定は生地によって異なりますので、必ず試縫いをして調整して下さい。

## 材料

	タテ	ヨコ		
表布 A (オックス)	30cm	30cm	芯材 (0.8mm 厚)	10cm×25cm
表布 B (ヘリンボーン)	30cm	35cm	金属ファスナー (12cm)	1本
裏布 (綿)	35cm	90cm	カシメ (頭 9mm 足 9mm)	4組
別布 (革)	20cm	60cm	マグネットボタン (12mm)	1組
接着芯 (不織布中厚手)	30cm	75cm	アクリルテープ (25mm幅)	47cm

## ご注意

この作品の制作には、皮革や厚物の縫製ができるベビーロック「エクシムプロ EP9400LS 極」などをご使用ください。  
 通常の実家庭用ミシンでは、針が素材に貫通しない、針が折れる、送り不良、糸締め不良などの理由で縫製できないことがあります。

## 布地の裁ち方

※記載の寸法(縫い代込み)で裁断してください。 ※はうら側に接着芯を貼る

単位:cm

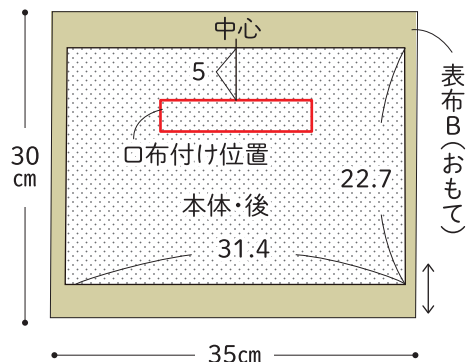
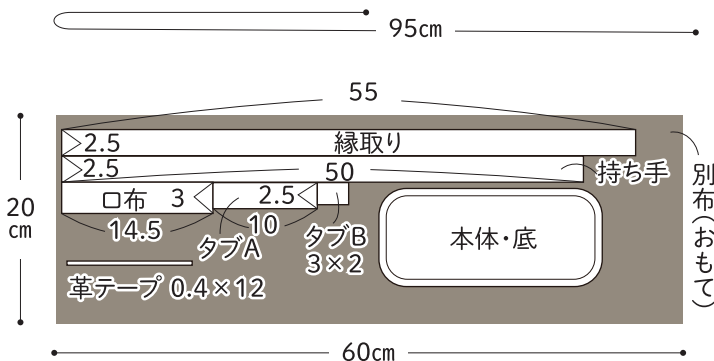
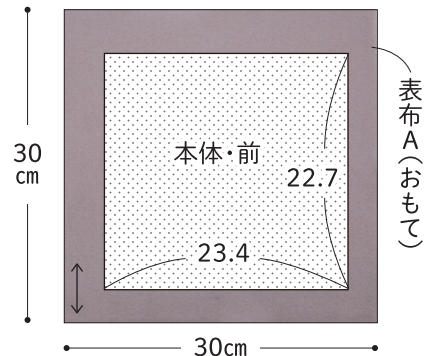
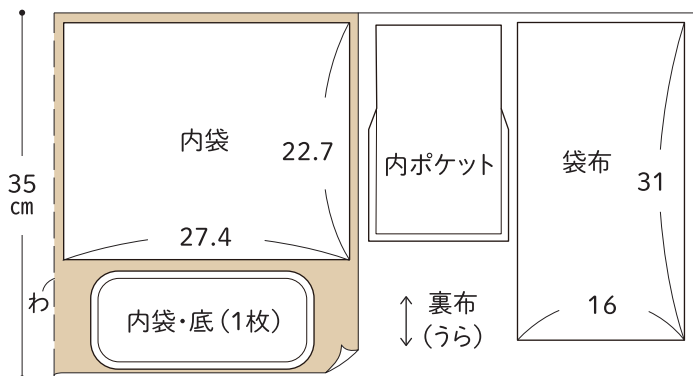

# 1.裏本体を作る

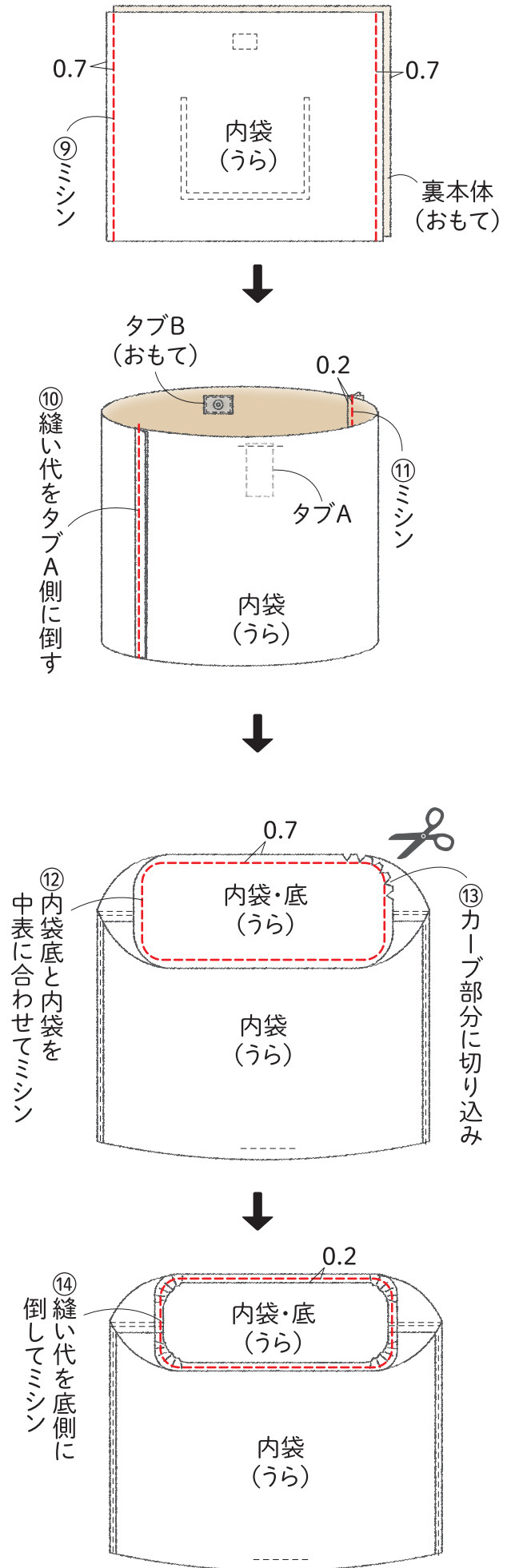
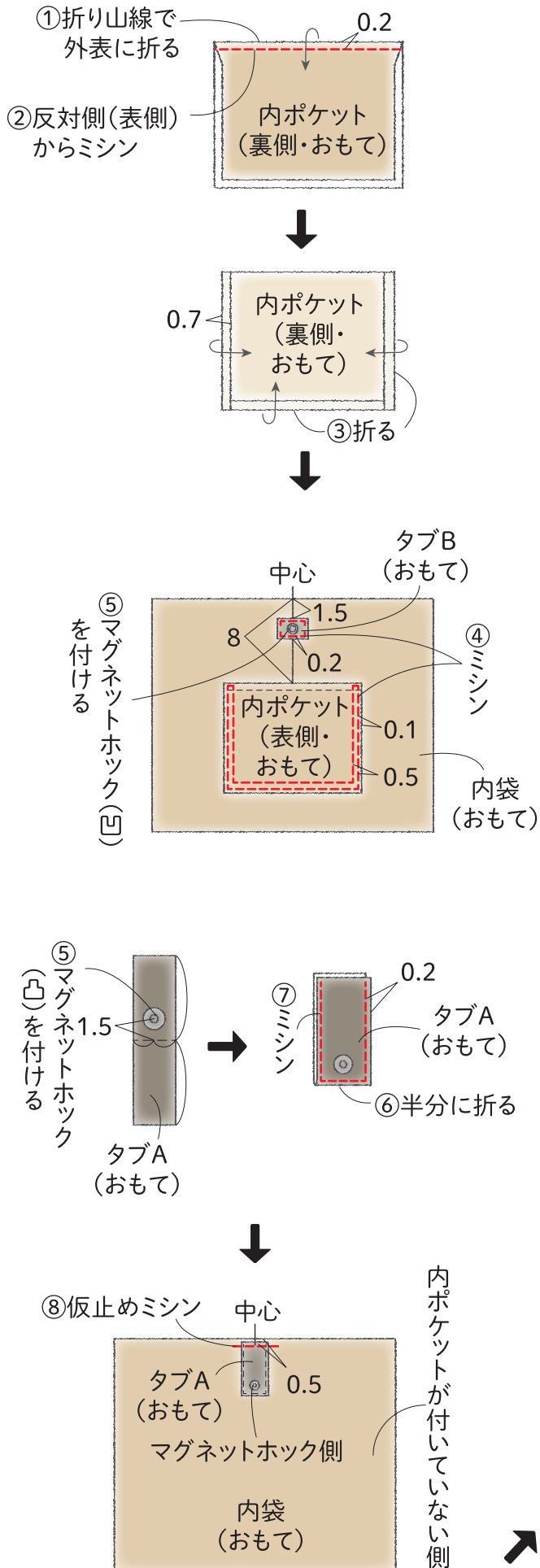

## 2.外ポケットを作る

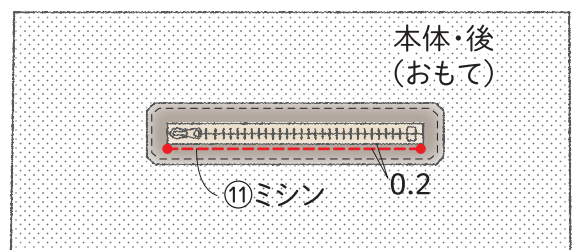
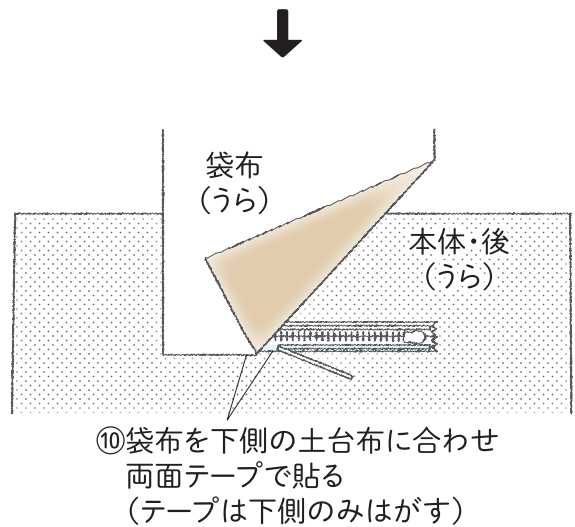
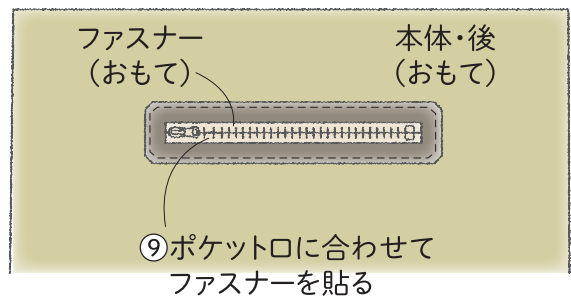
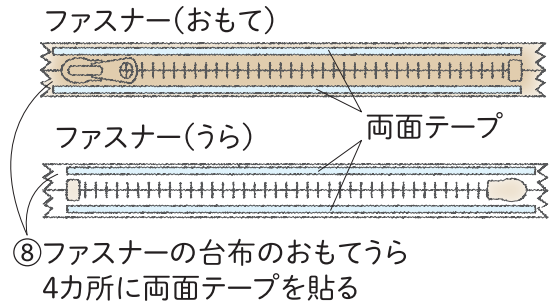
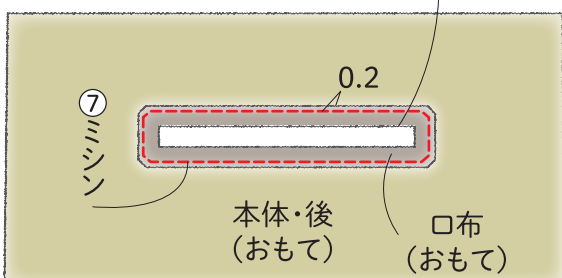
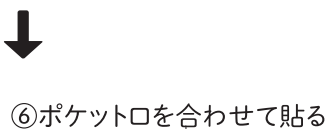
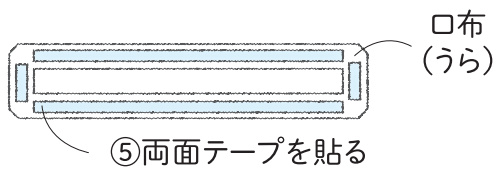
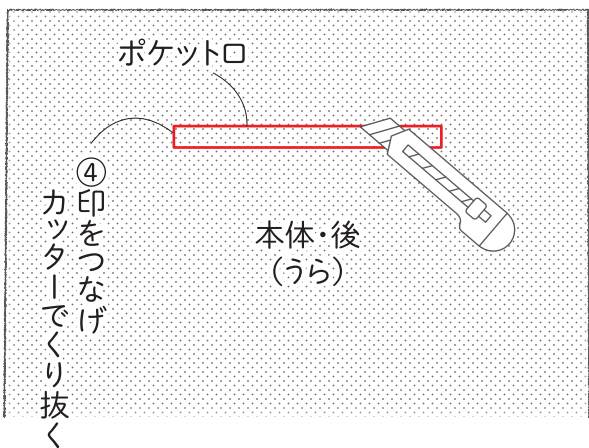
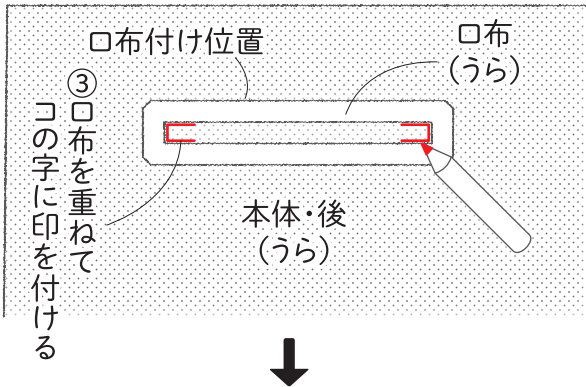
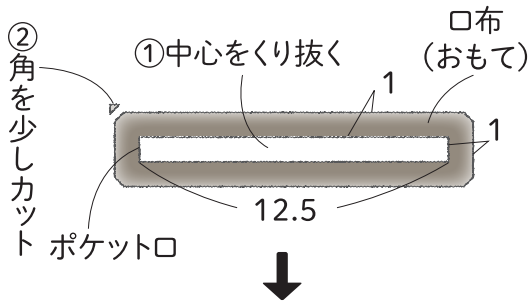

⑭袋布をファスナー上端に合わせて  
両面テープで貼る

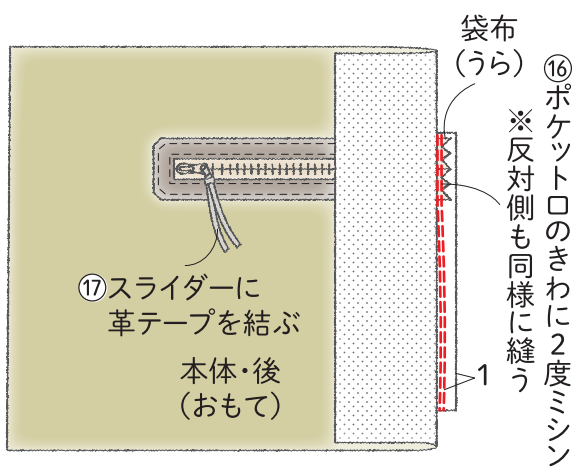
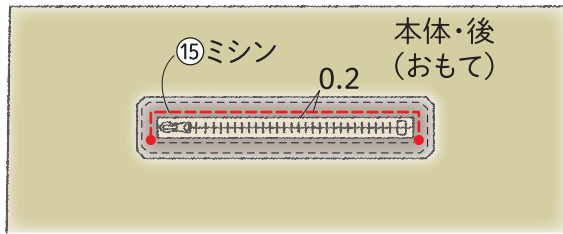
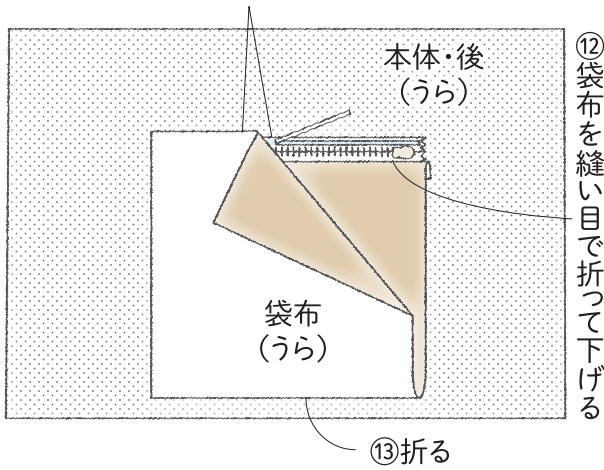

### 3.表本体を作る

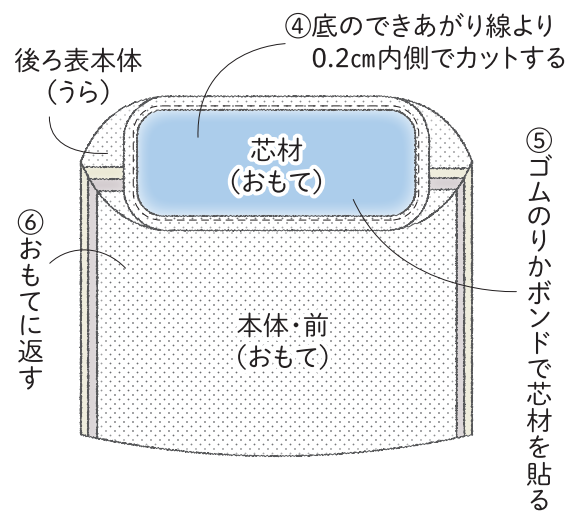
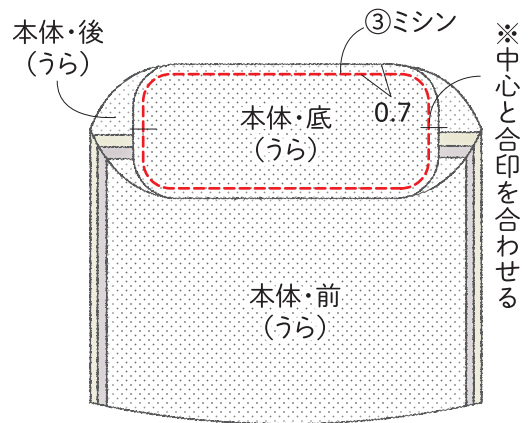
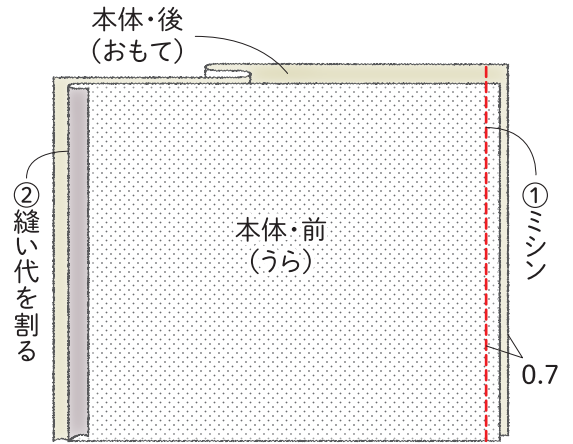

#### 4.表本体と裏本体を合わせる

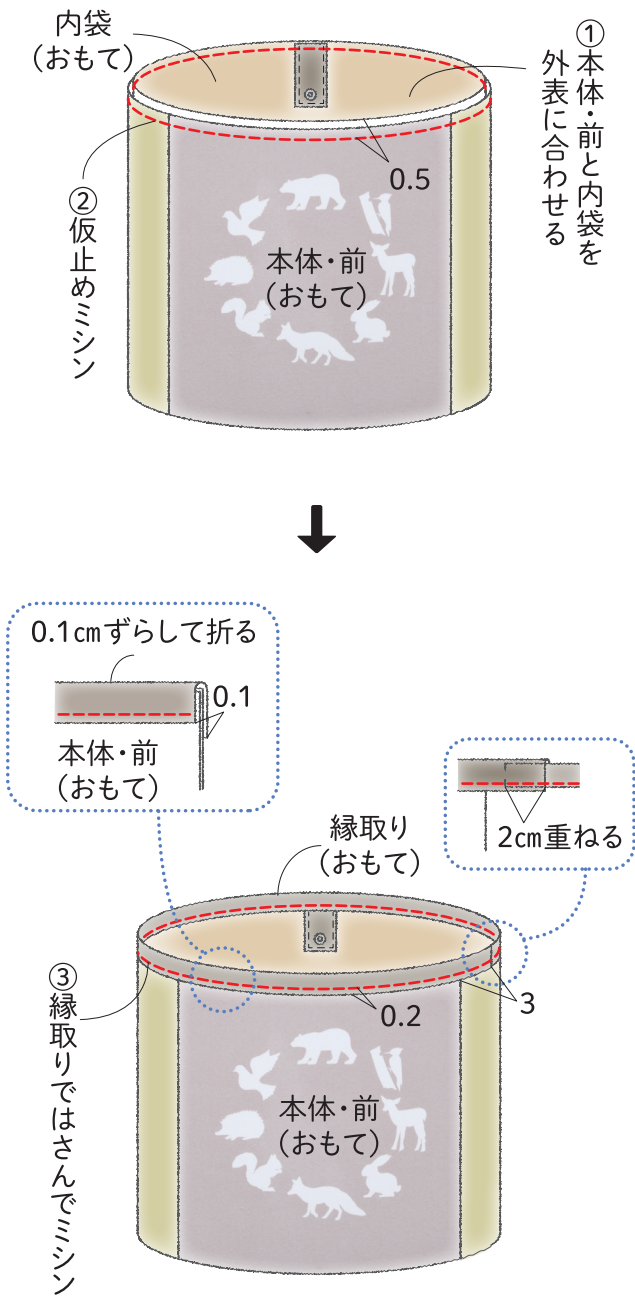

#### 5.持ち手を付ける

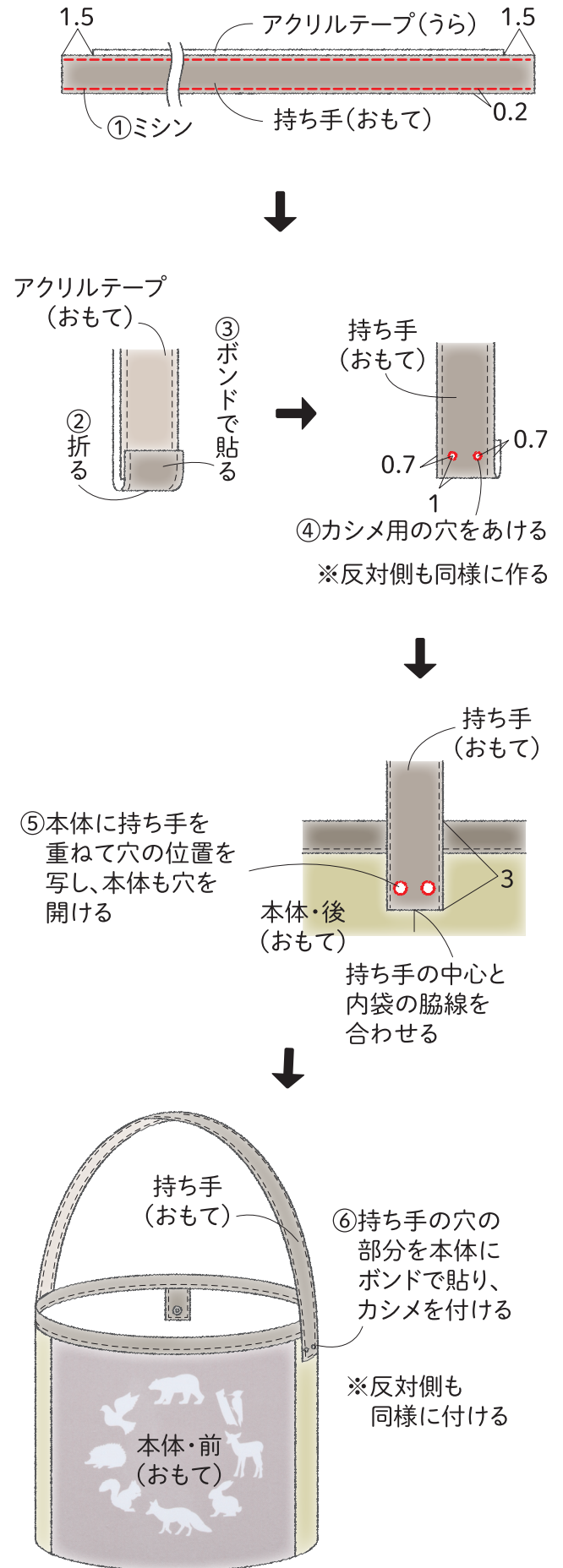

この作品の型紙・作り方レシピの販売・転載、ならびにこれらを用いた完成品の販売を禁じます。