

【型紙の使い方】

縮小・拡大などせずにA4サイズの紙に必ず「100%」で印刷しましょう。

PDFデータの1ページ目に10cmの定規が印刷されていますので、実寸で印刷されているか必ず確認しましょう。

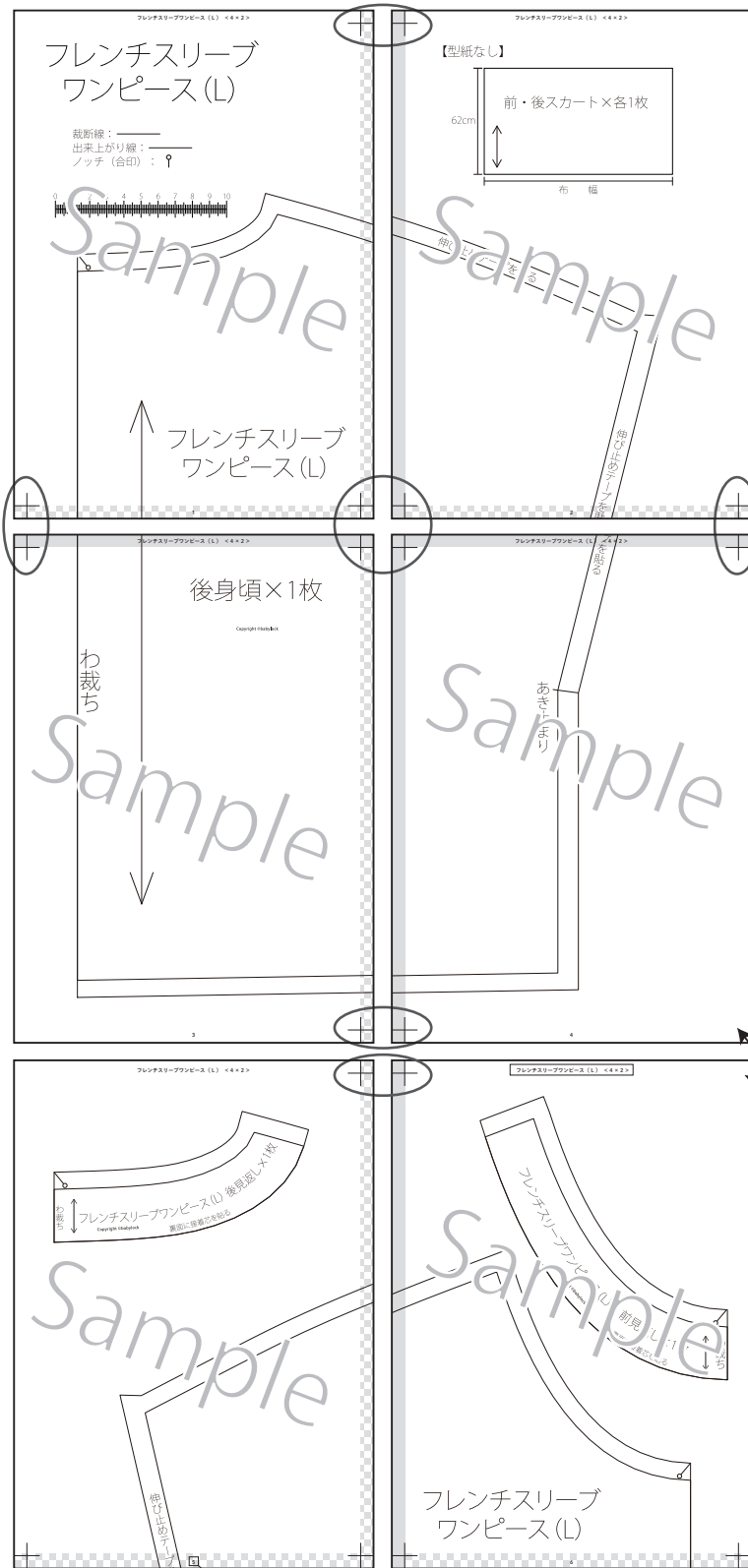



◆パターンのつなぎ(貼り)方

- 1、図を参考に余白部分をカットし、角の印を合わせて貼り合わせる。
- 2、裁断線でカットする。

 のりしろ

 余白 (重なると線が見えなくなるのでカットすると良い)

 
 
 重ねて十字を作る

■この作品のパターンの並べ方

ママとワンコのお揃い服 犬服 SSサイズ <2×2>

< 2 × 2 >
 タテの数 ヨコの数

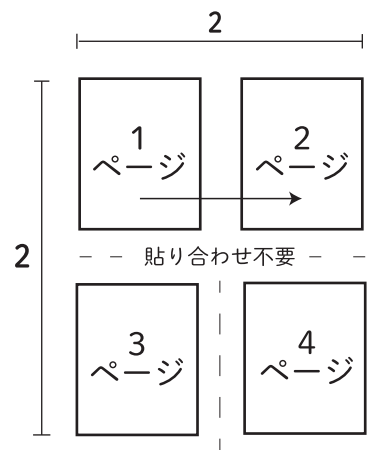

※角に十印がない場合は貼り合わせが不要です。

5

ページ番号

レディブティック 2023年春号 掲載

<SSサイズ・小型犬>

ママとワンコのお揃い服
犬服

出来上がりサイズ

首回り:22cm

胴回り:36cm

後ろ着丈:25.5cm

デザイン:犬服教室ティアン

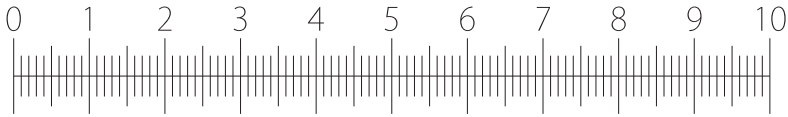

裁断線 : —————

出来上がり線 : —————

ノッチ (合印) : ○

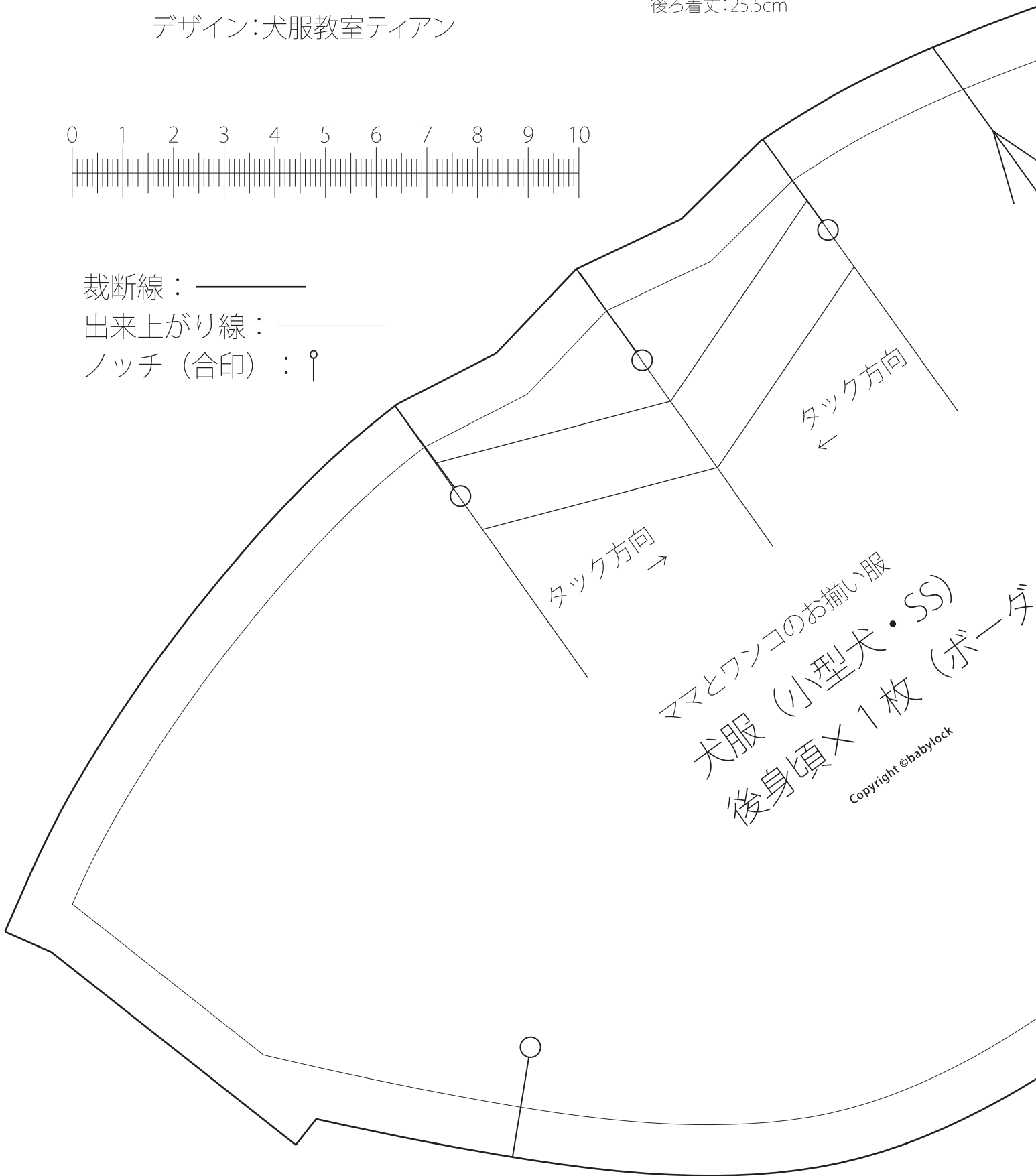

ママとワンコのお揃い服
犬服 (小型犬・SS)
後身頃×1枚 (ボータ)

Copyright ©babylock

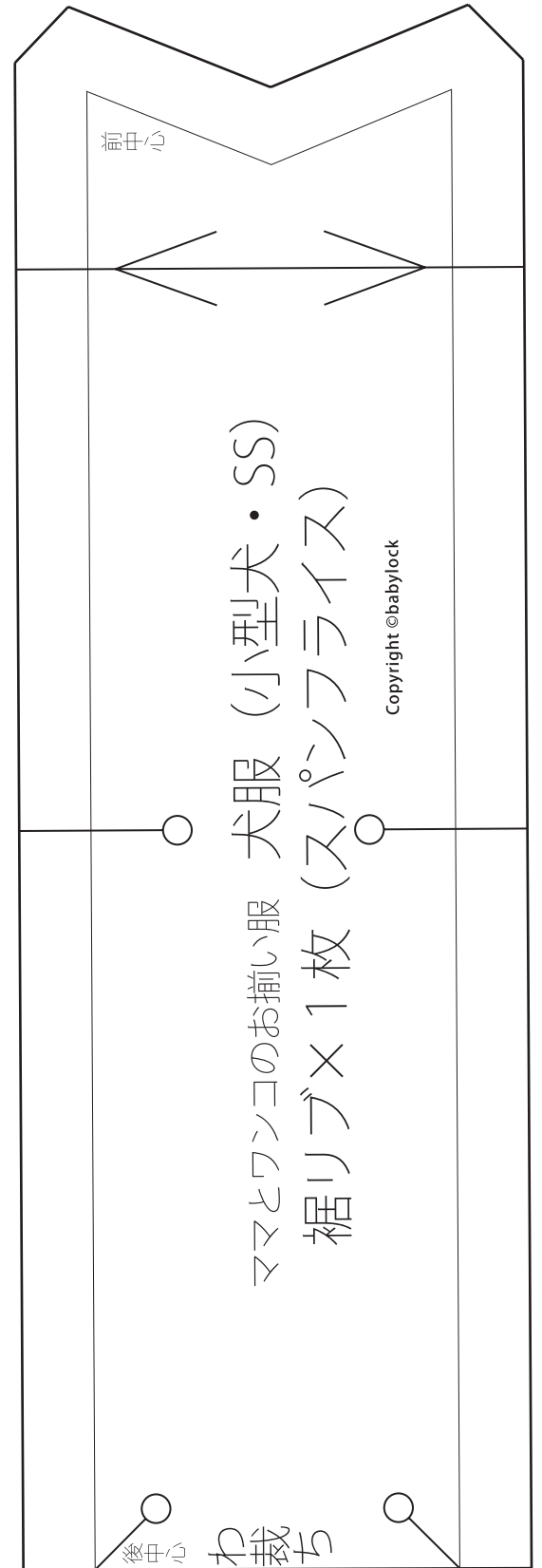
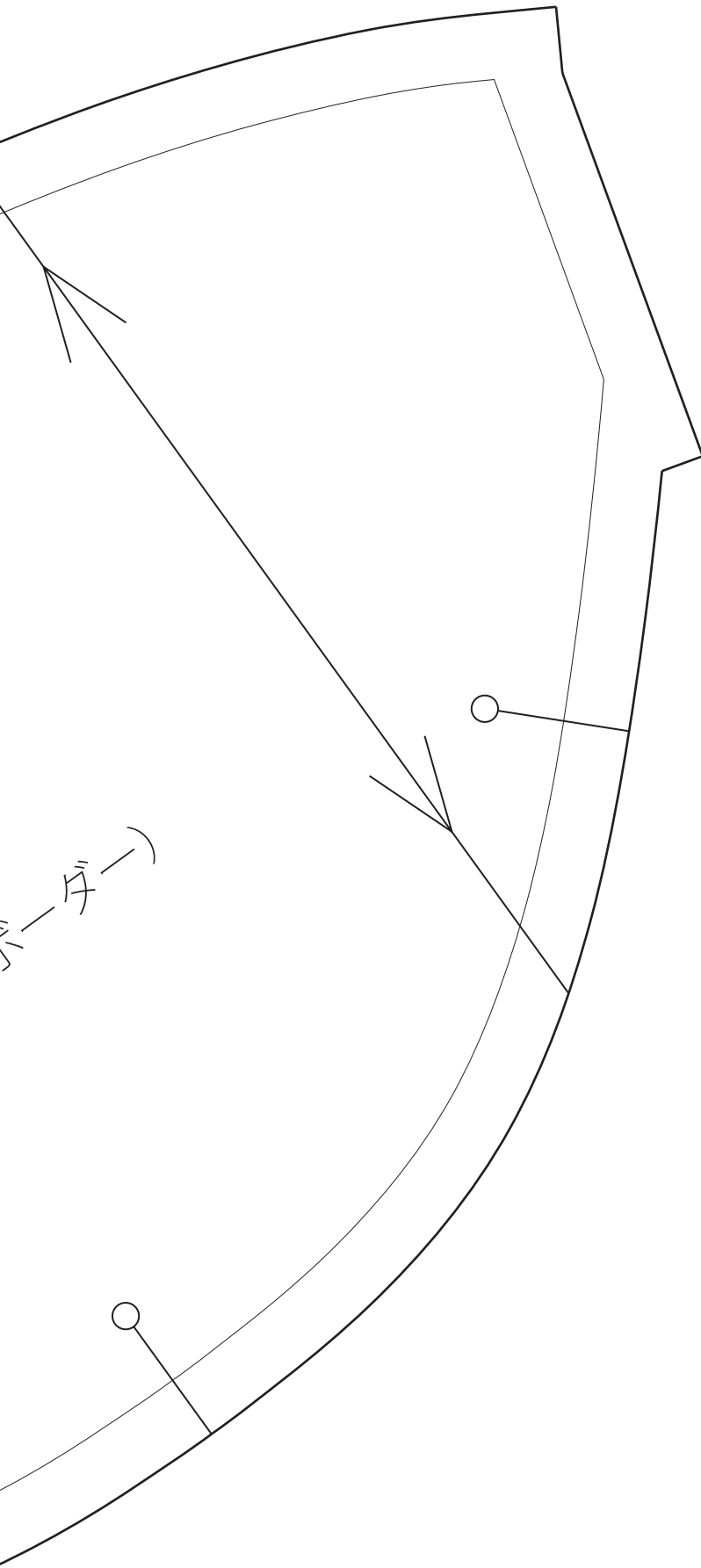

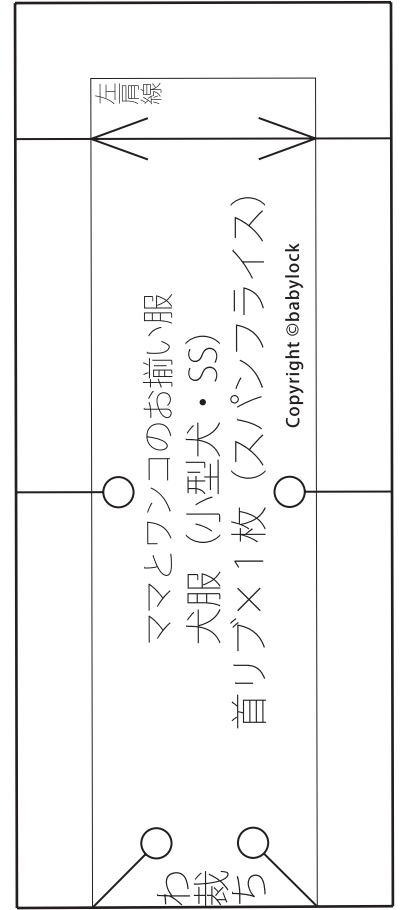
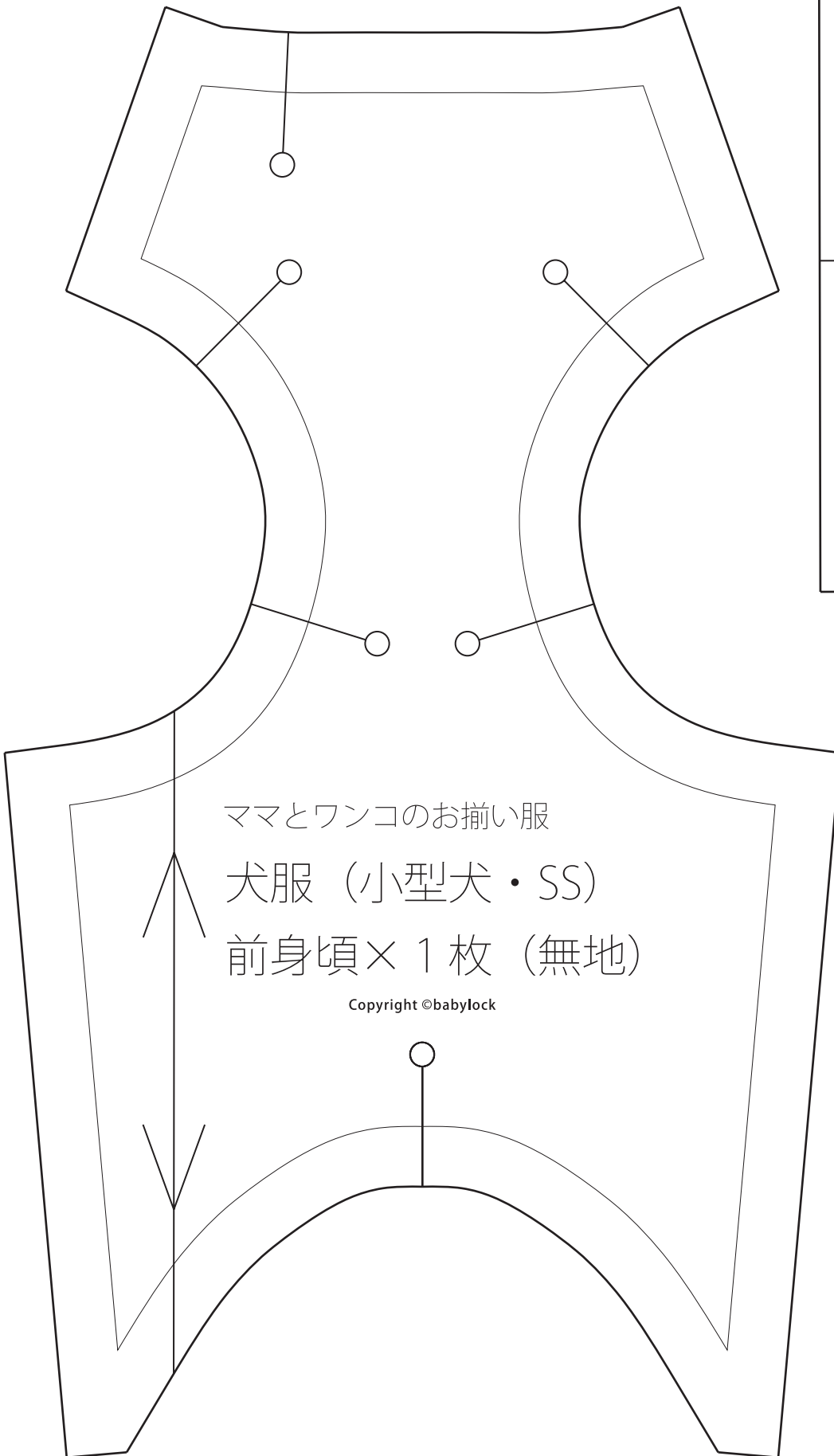

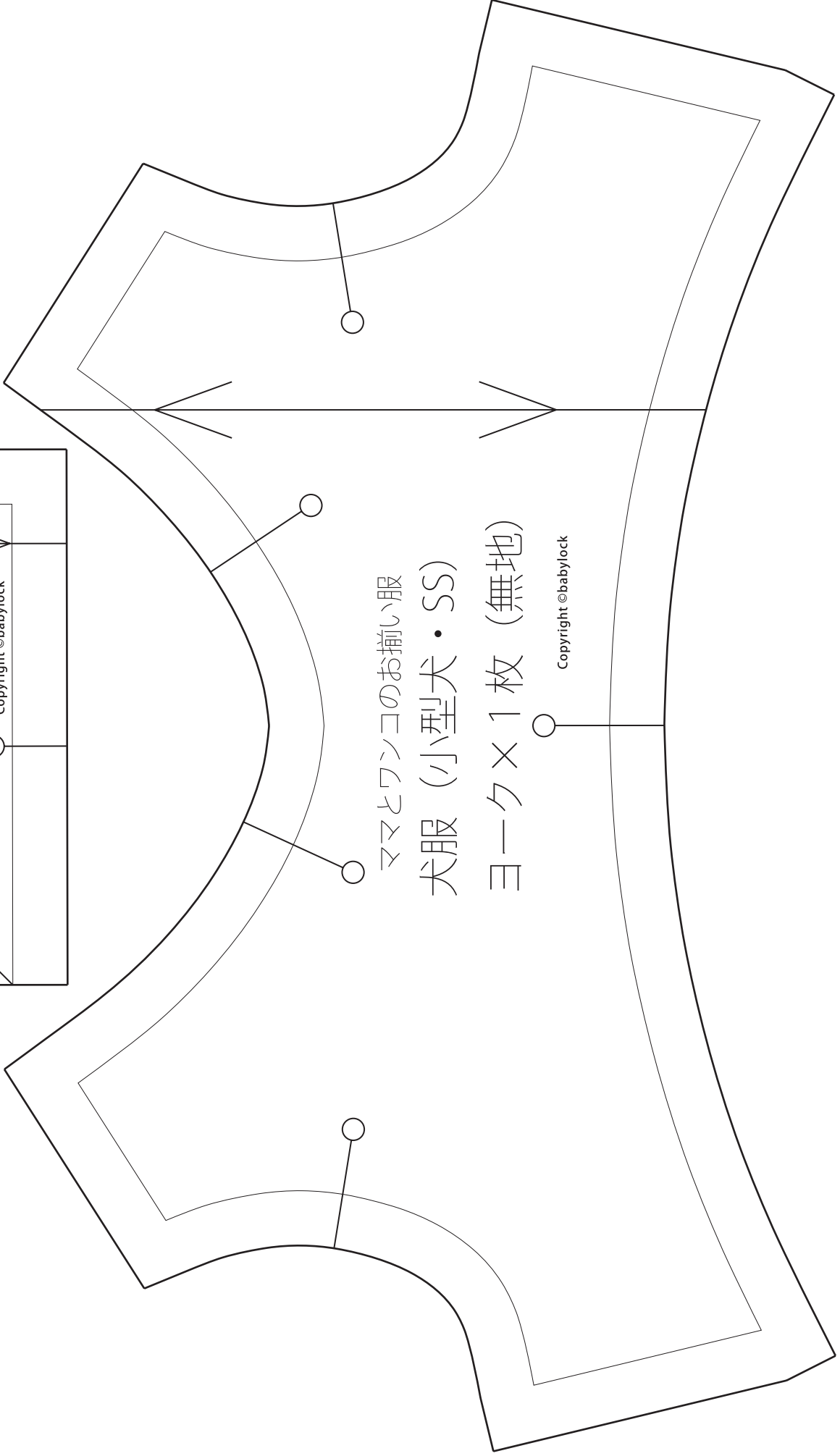
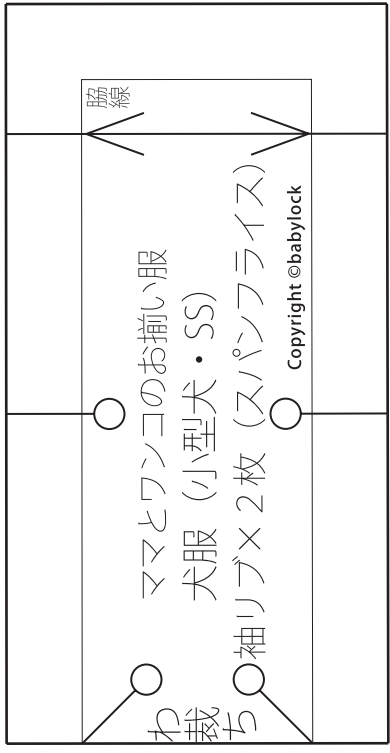

ママとワンコのお揃い服
犬服 (小型犬・SS)

ヨーク×1枚 (無地)

Copyright ©babylock

この作品の型紙・作り方レシピの販売・転載、ならびにこれらを用いた完成品の販売を禁じます。