

【型紙の使い方】

縮小・拡大などせずにA4サイズの紙に必ず「100%」で印刷しましょう。

PDFデータの1ページ目に10cmの定規が印刷されていますので、実寸で印刷されているか必ず確認しましょう。

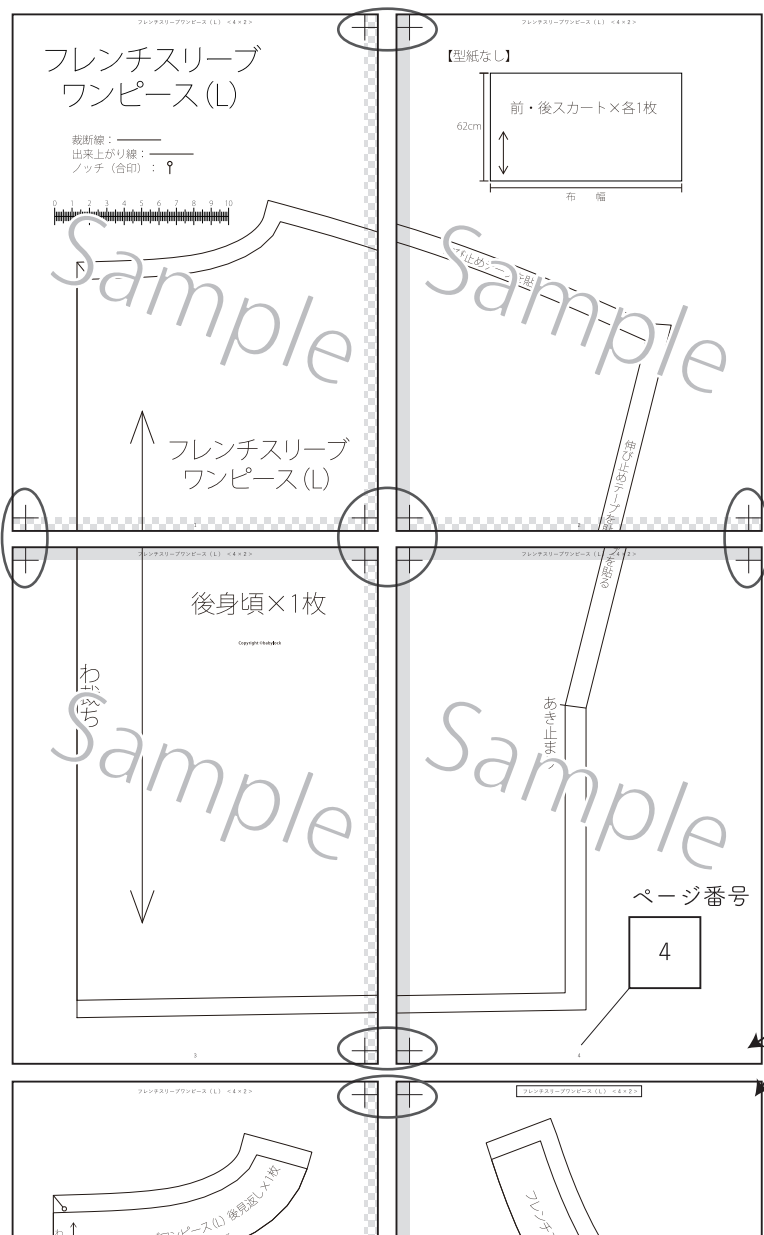





◆パターンのつなぎ(貼り)方

- 1、図を参考に余白部分をカットし、角の印を合わせて貼り合わせる。
- 2、裁断線でカットする。

 のりしろ

 余白 (重なると線が見えなくなるのでカットすると良い)



↑

↑

↑

↑
重ねて十字を作る

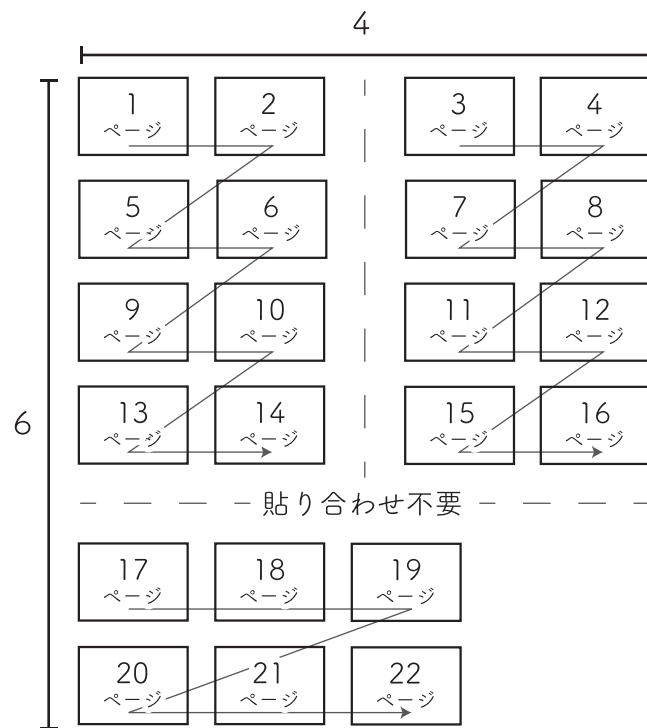
※角に十印がない場合は貼り合わせが不要です。

■この作品のパターンの並べ方

ペプラムジャケット(M-L/L-LL) <6×4>

< 6 × 4 >
タテの数 ヨコの数



すてきにハンドメイド 2024年10月号 掲載

Vあきのペプラムジャケット

<L-LLサイズ>

出来上がりサイズ

バスト:114cm 裾丈:78.5cm 着丈:69cm

デザイン:山口 智美 さん

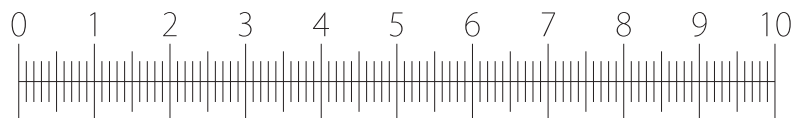

ペプラムジャケット (L-LL)
カフス (袖口布) <別布> × 2枚

※2Wayニット以外で裁断する場合は布目を90度回転して裁断する

SNP

ピプ・ラムシ
前身頃×2枚
ジャケット (L-LL)
(77-7)

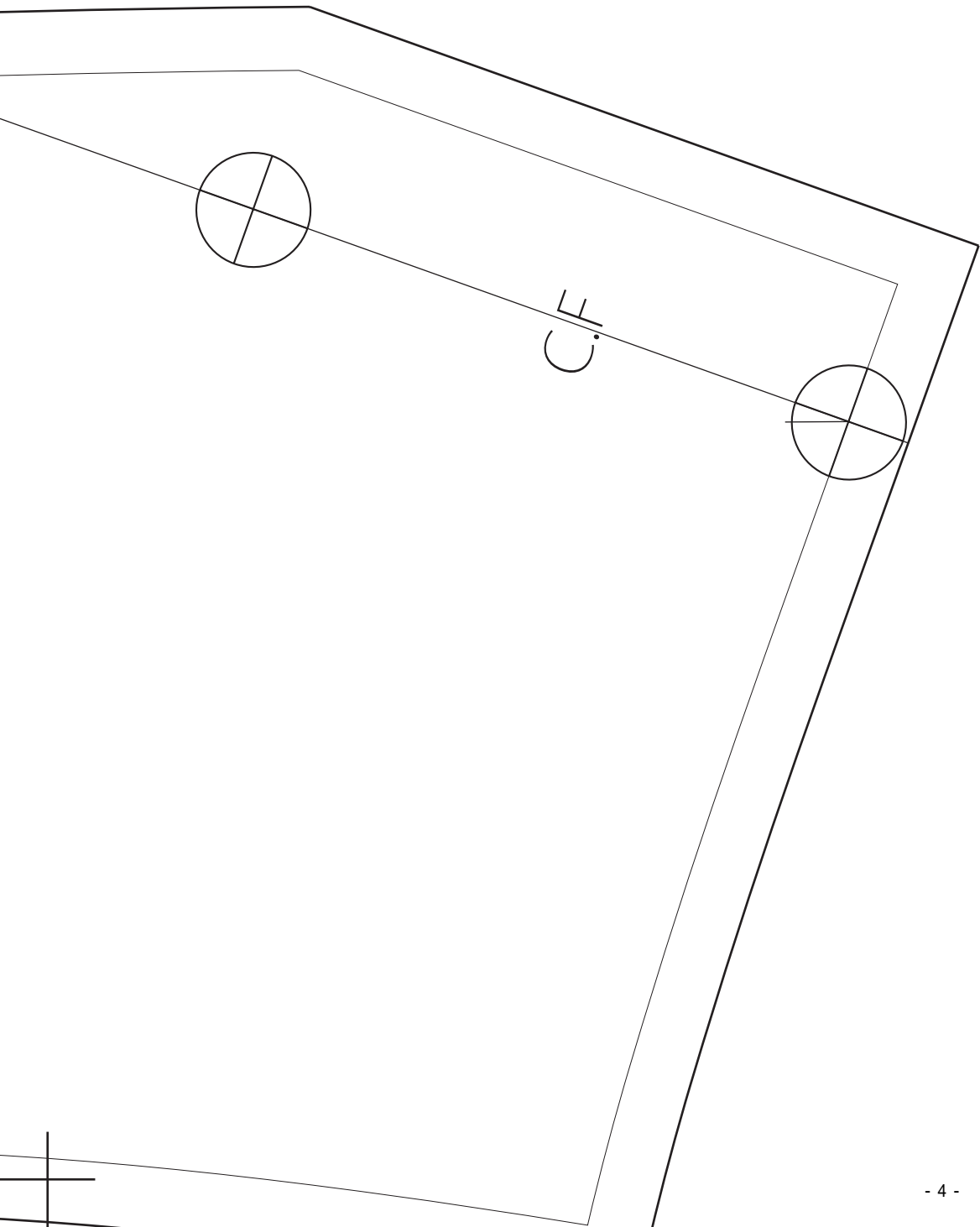

ペプラムジャケット
前見返し×2枚

裁断線：——

出来上がり線：——

ノッチ（合印）：∩

スナップボタン付け位置：⊕

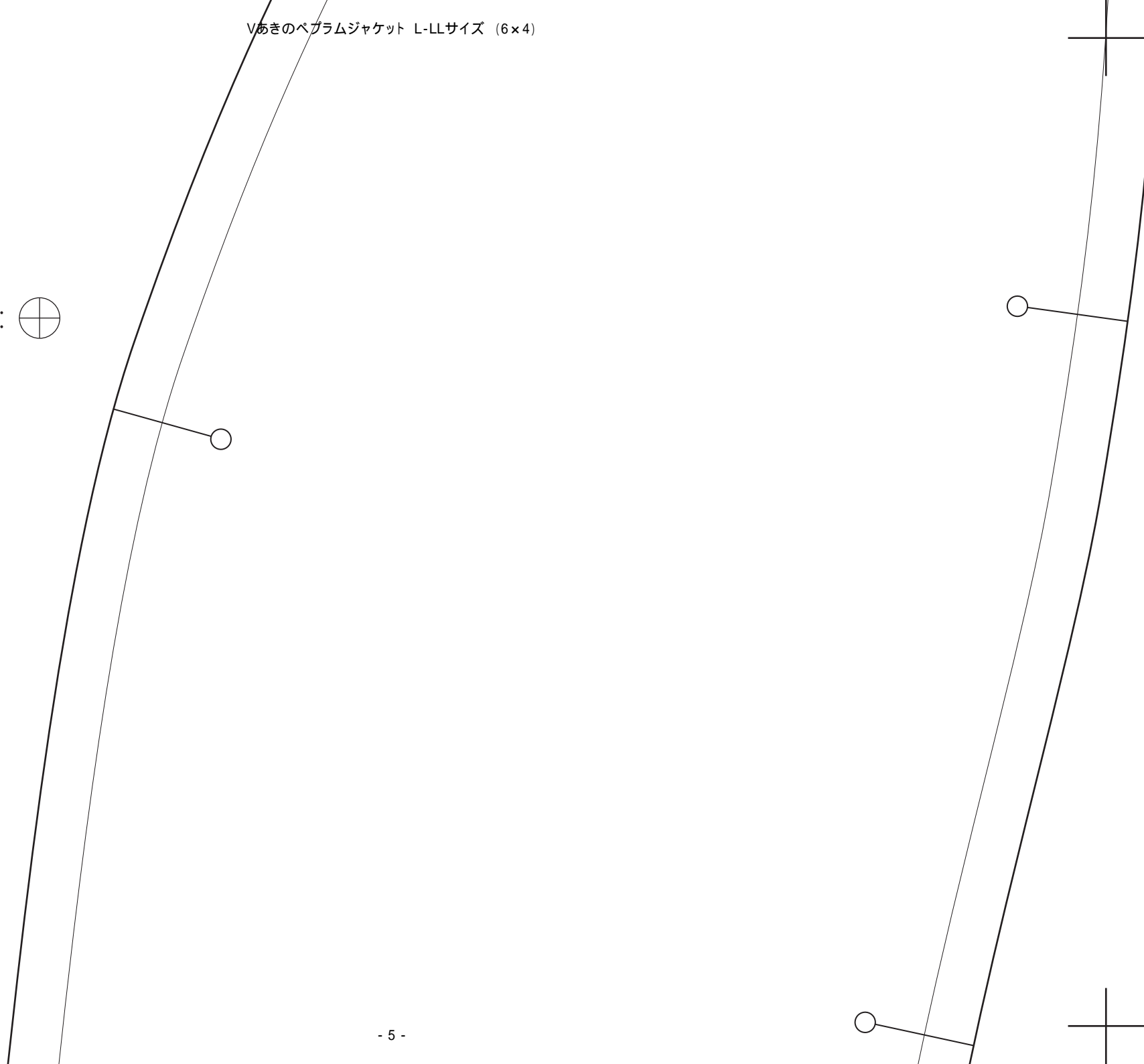

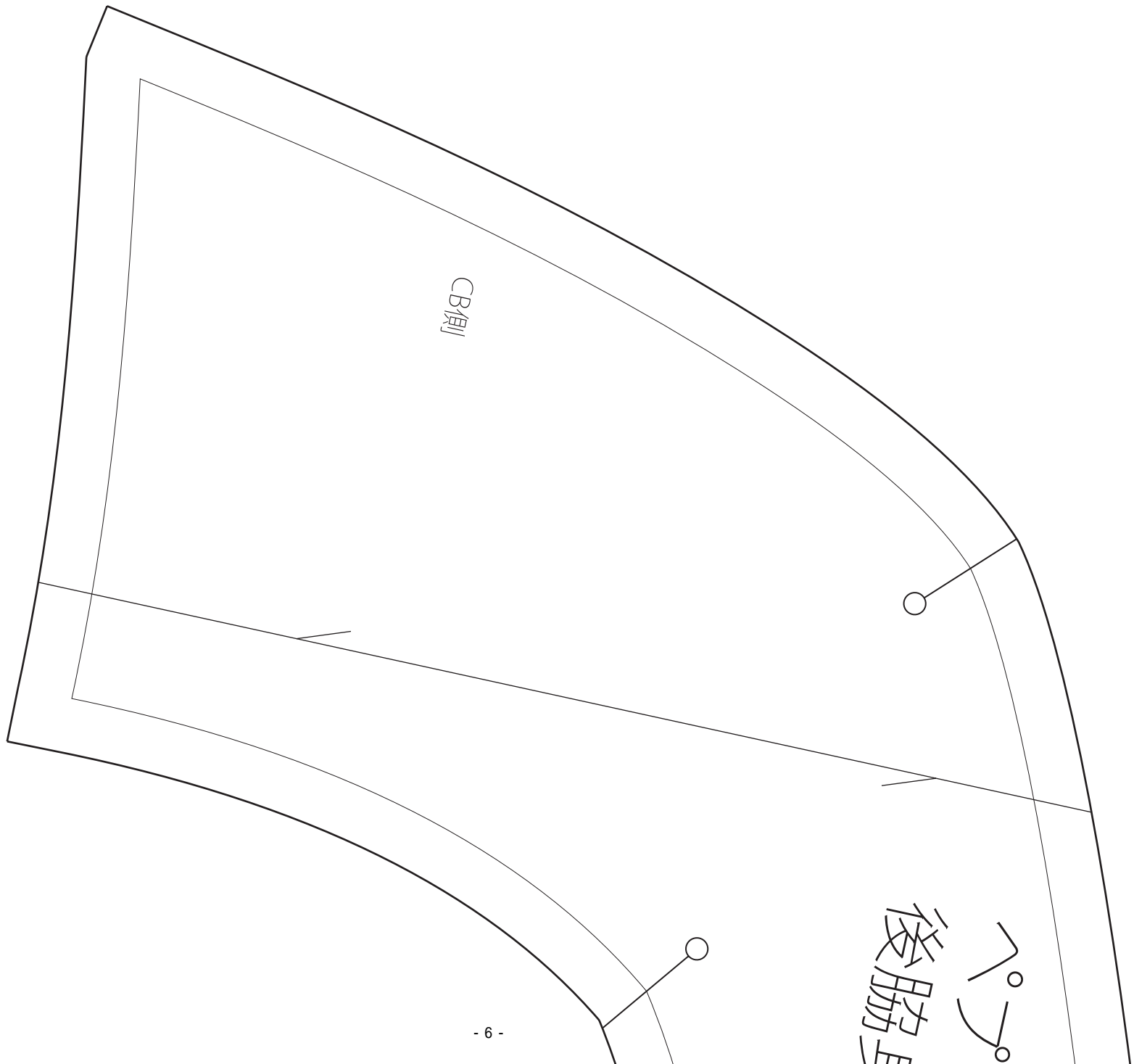

Vあきのペブルムジャケット L-LLサイズ (6×4)

Vあきのペラムジャケット L-LLサイズ (6×4)

7
(77-7)

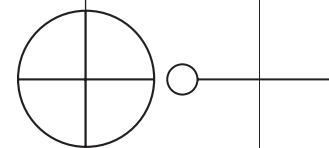

C.F

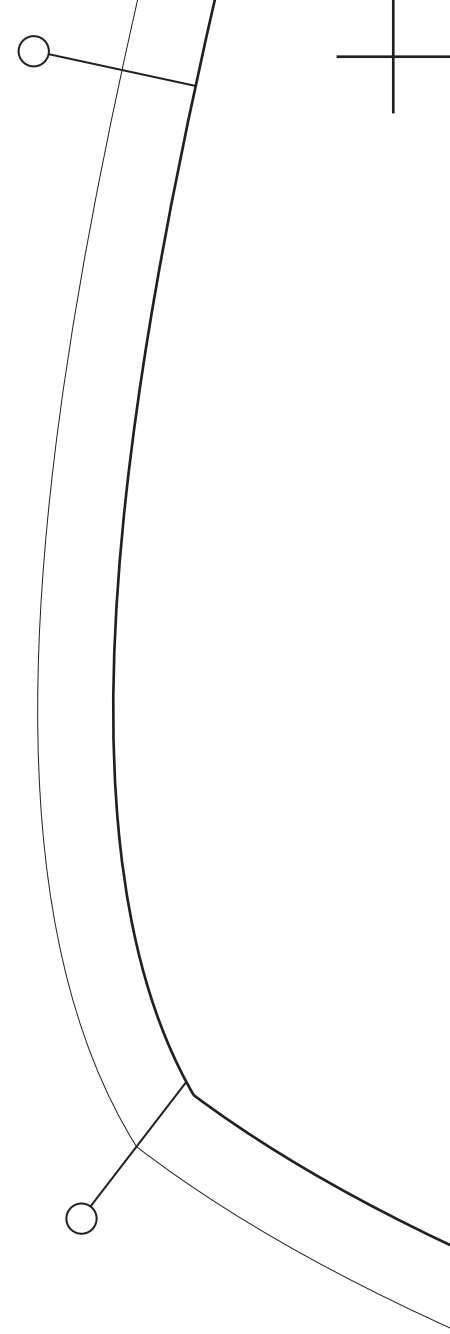
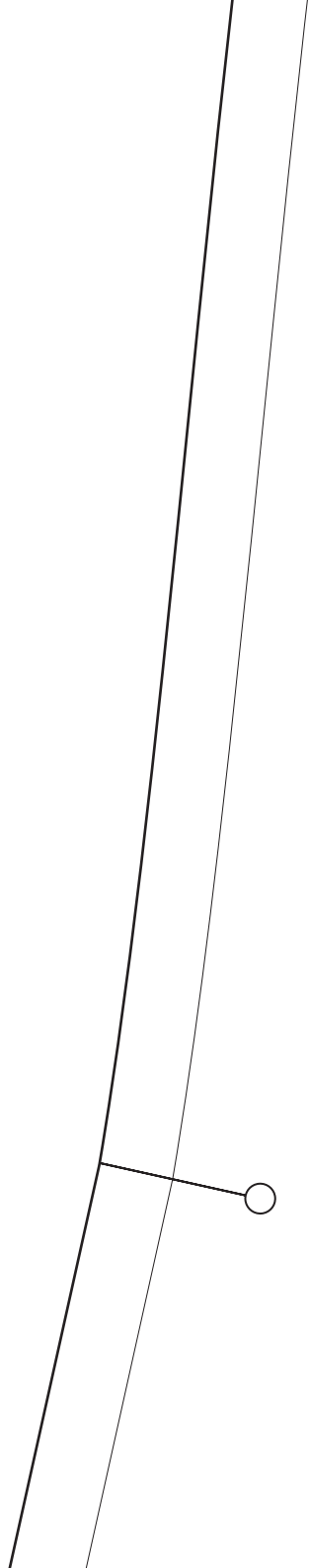

ジャケット (L-LL)

ペプラムジャケット
脇身頃×2枚 (L-LL)

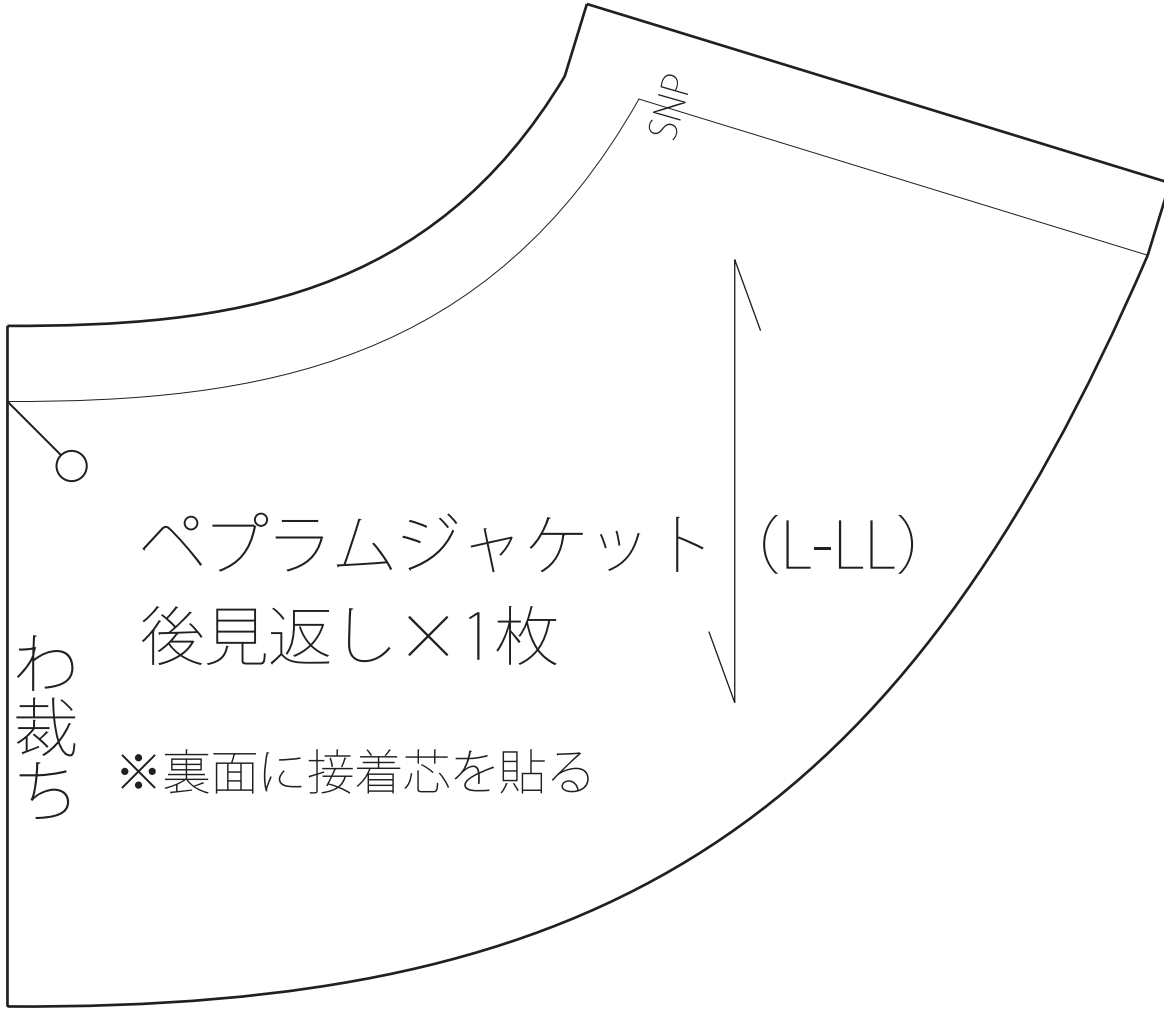

わ裁ち

ペプラムジャケット (L-LL)
後見返し×1枚

※裏面に接着芯を貼る

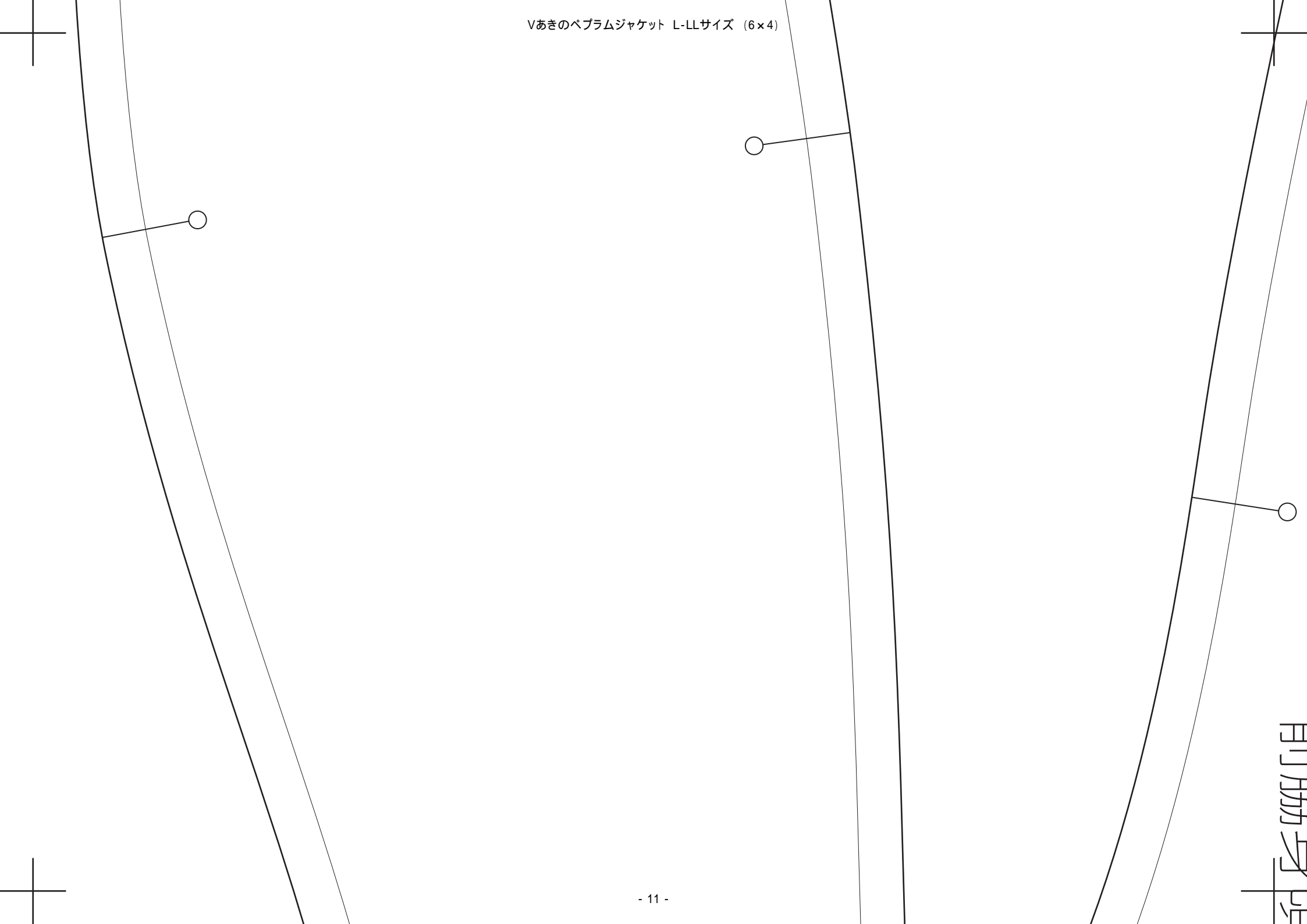

別冊身障

※縫製時、この図面を参考にしてください。

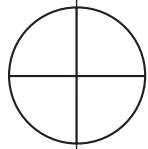

ペプラム
前脇身頃

ペプラムジャケット
後身頃×2枚

SNP

Vあきのペラムジャケット L-LLサイズ (6×4)

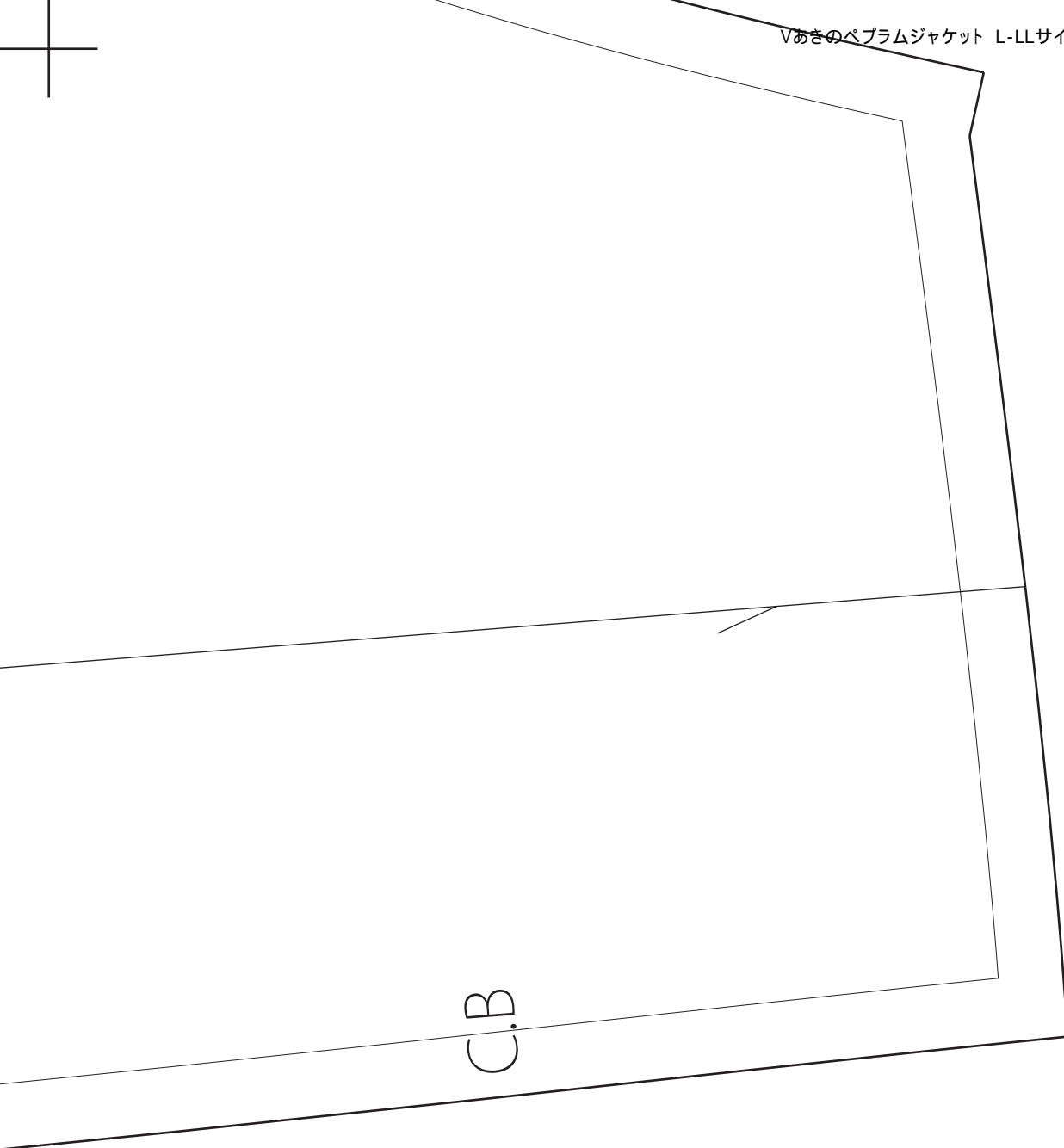

C.B.

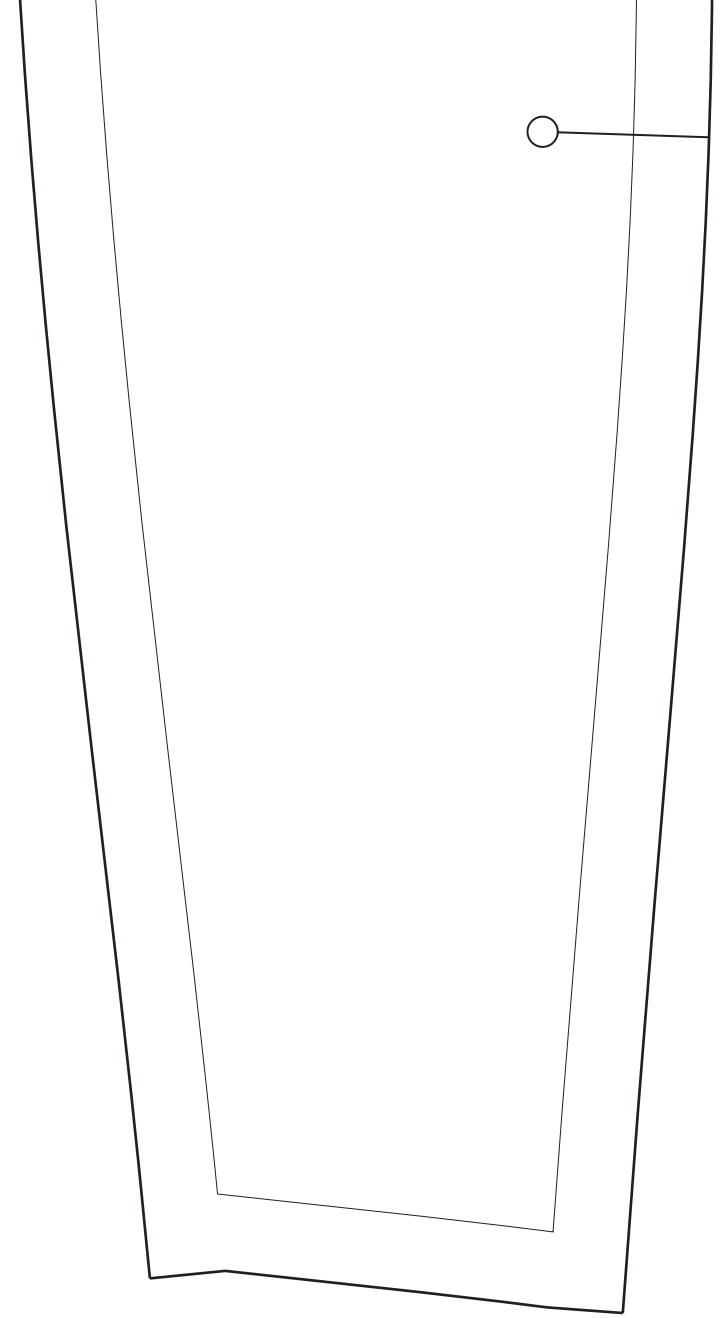

Vあきのペラムジャケット L-LLサイズ (6×4)

制限入札

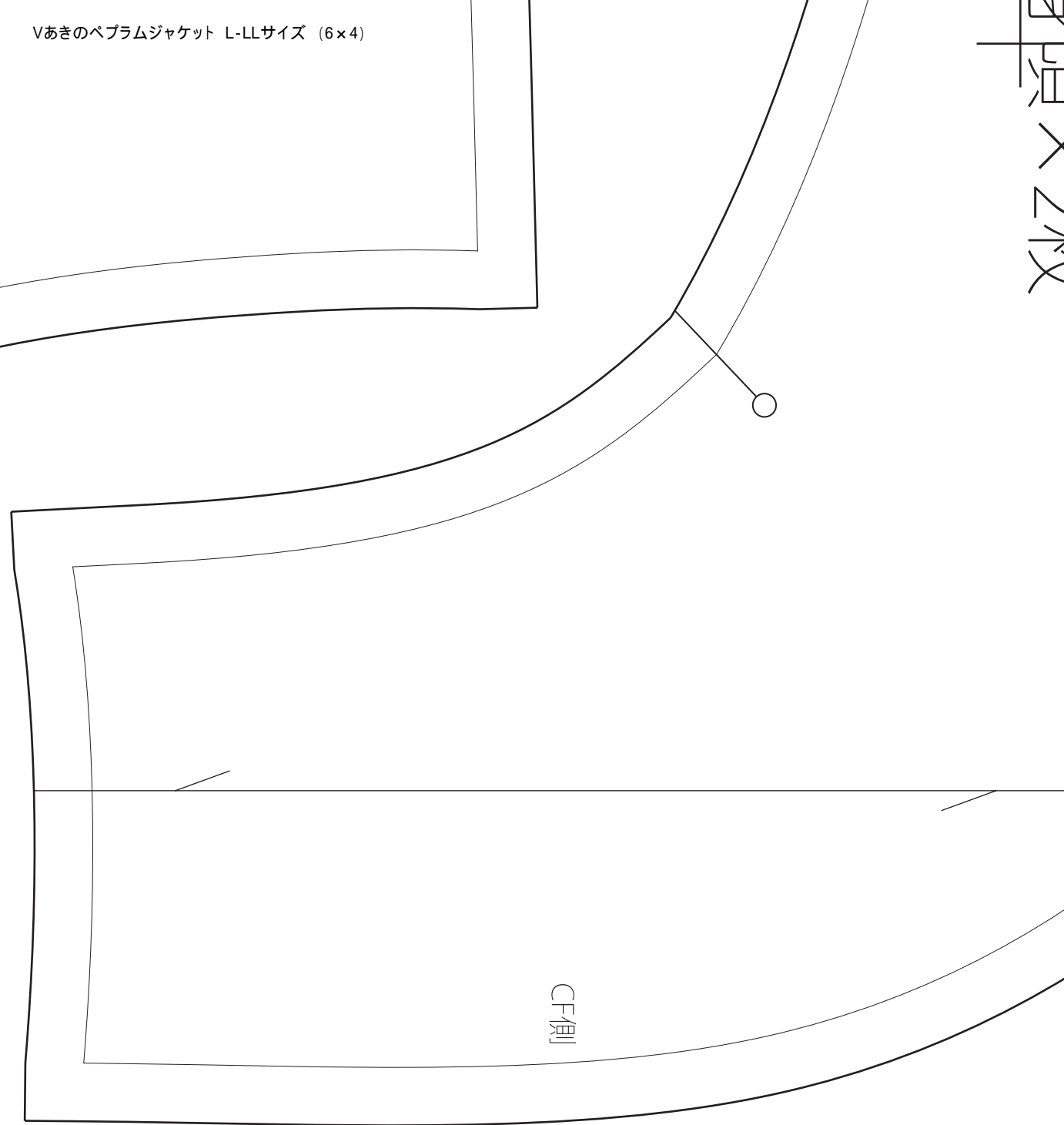

CF側

ラムジジャケット (L-LL)
身頃×2枚

Vあきのペラムジャケット L-LLサイズ (6×4)

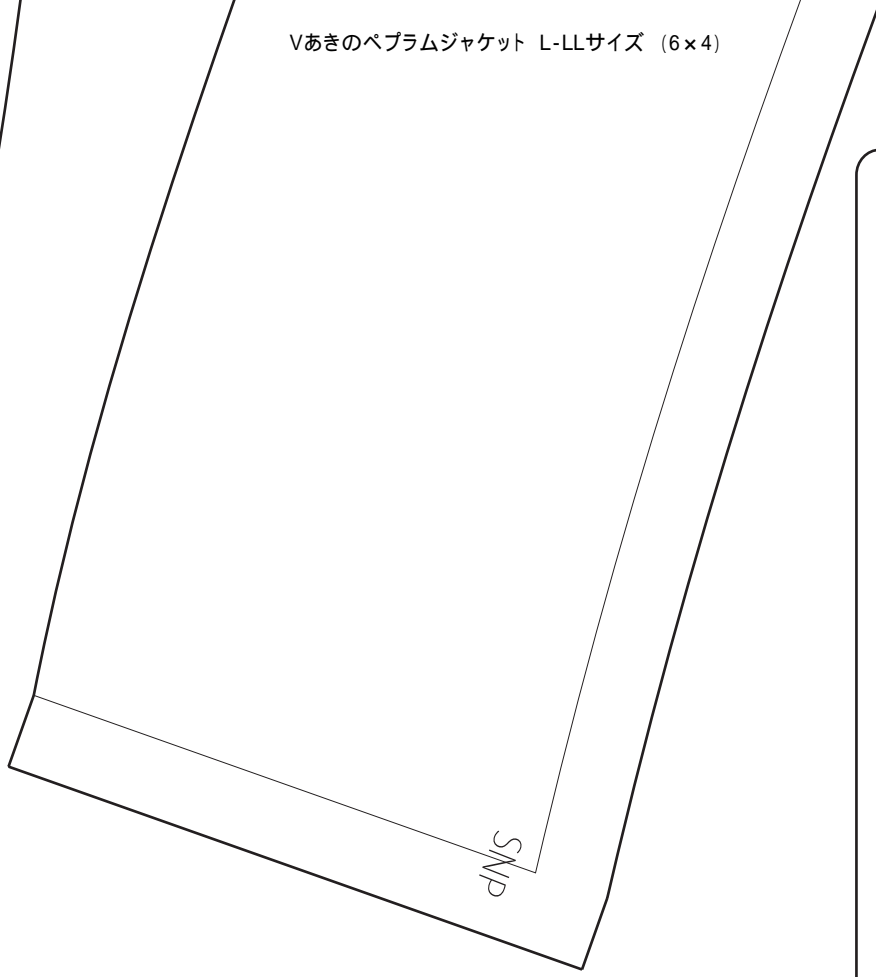

裁断図 ※裁断時の参考にしてください。

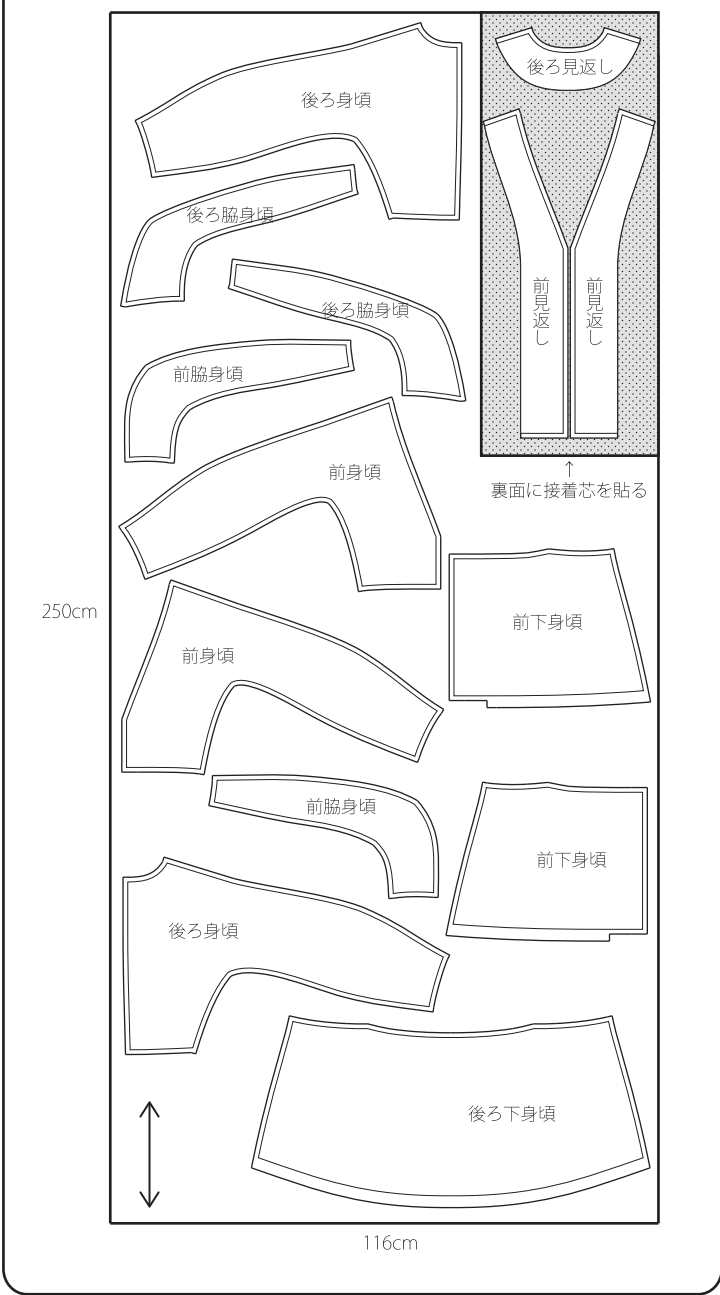

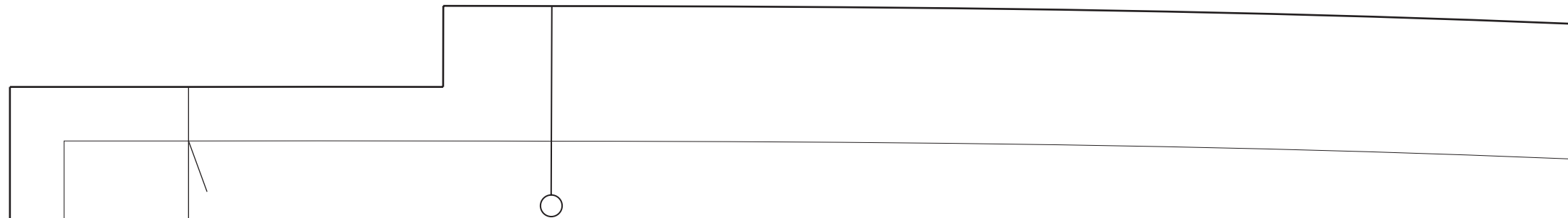

ノブリスジャケット (L-LL) 前下身頃×2枚

わ
裁
ち

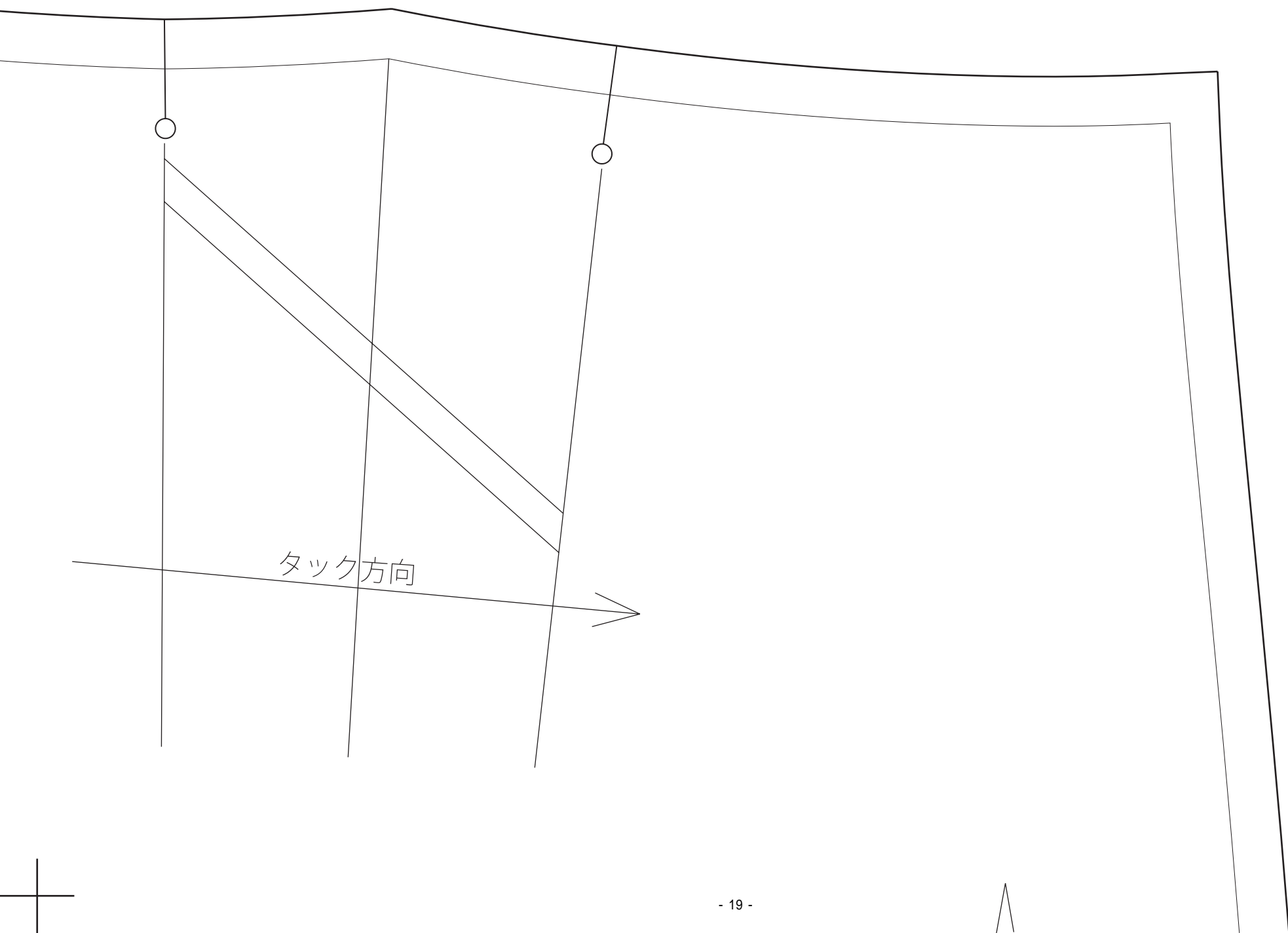

C.F.

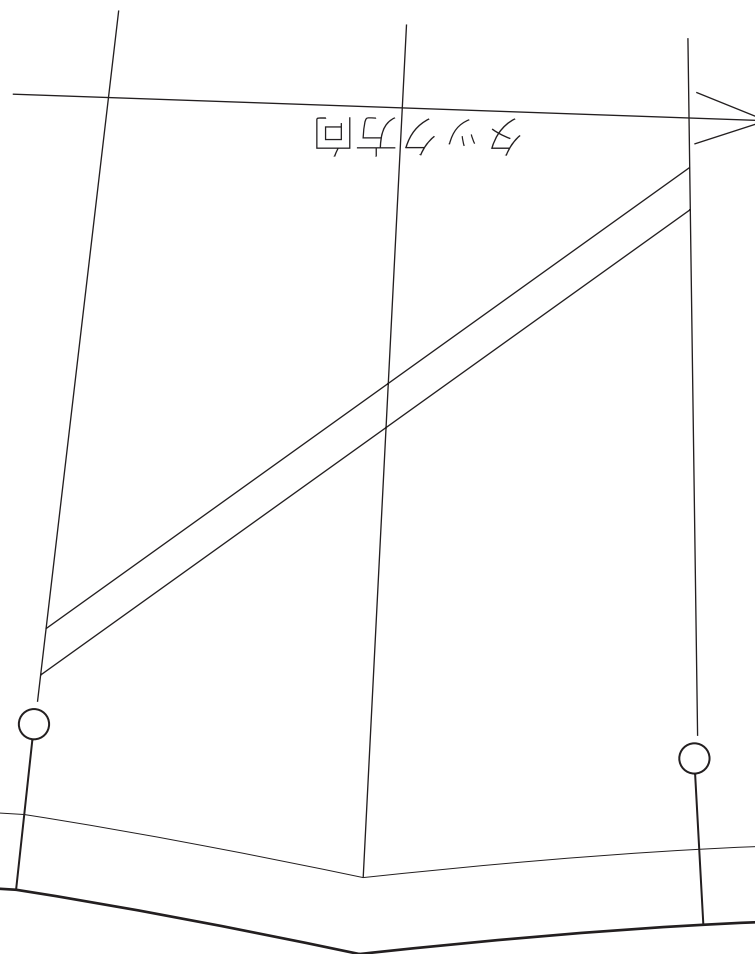

この作品の型紙・作り方レシピの販売・転載、ならびにこれらを用いた完成品の販売を禁じます。

Vあきのペプラムジャケット L-LLサイズ (6×4)

ペプラム
後下身

ペラムジャケット (L-LL)
身頃×1枚

