

【型紙の使い方】

縮小・拡大などせずにA4サイズの紙に必ず「100%」で印刷しましょう。
PDFデータの1ページ目に10cmの定規が印刷されていますので、実寸で印刷されているか必ず確認しましょう。

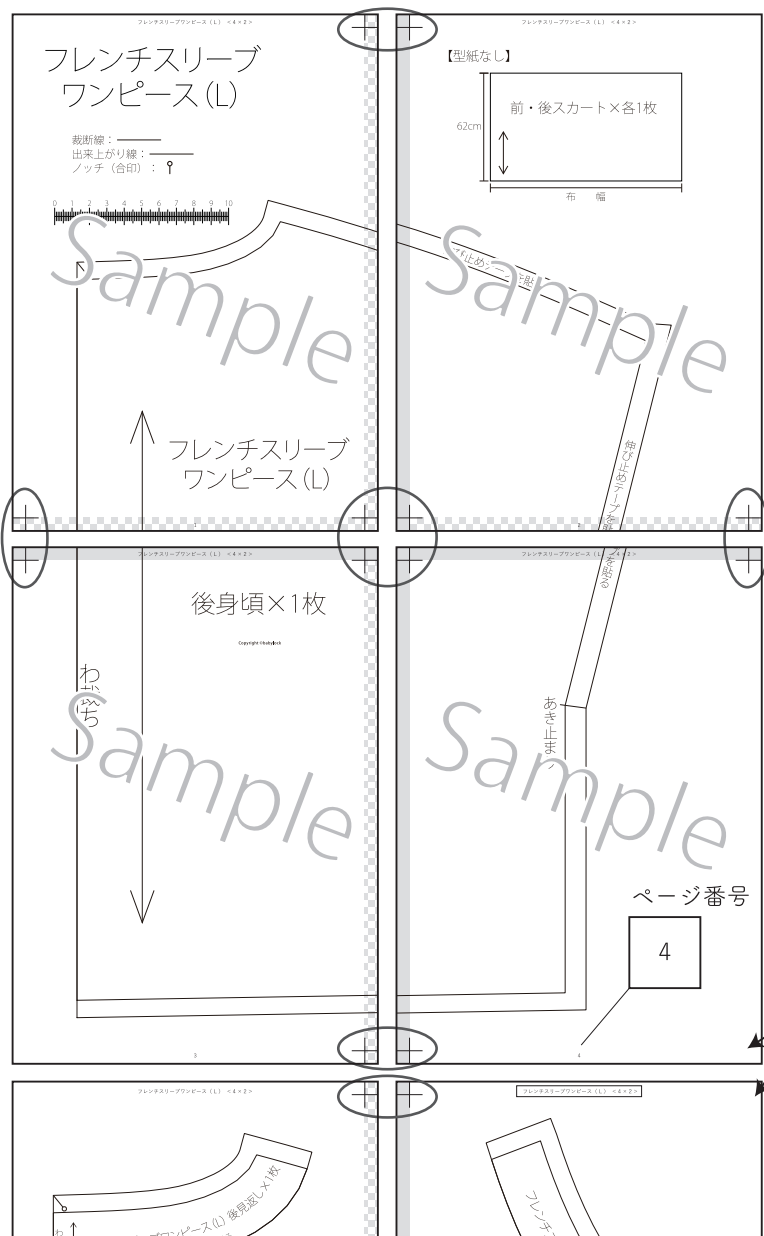

◆パターンのつなぎ(貼り)方

- 1、図を参考に余白部分をカットし、角の印を合わせて貼り合わせる。
- 2、裁断線でカットする。

■この作品のパターンの並べ方

ペプラムジャケット(M-L/L-LL) <6×4>

< 6 × 4 >
タテの数 ヨコの数

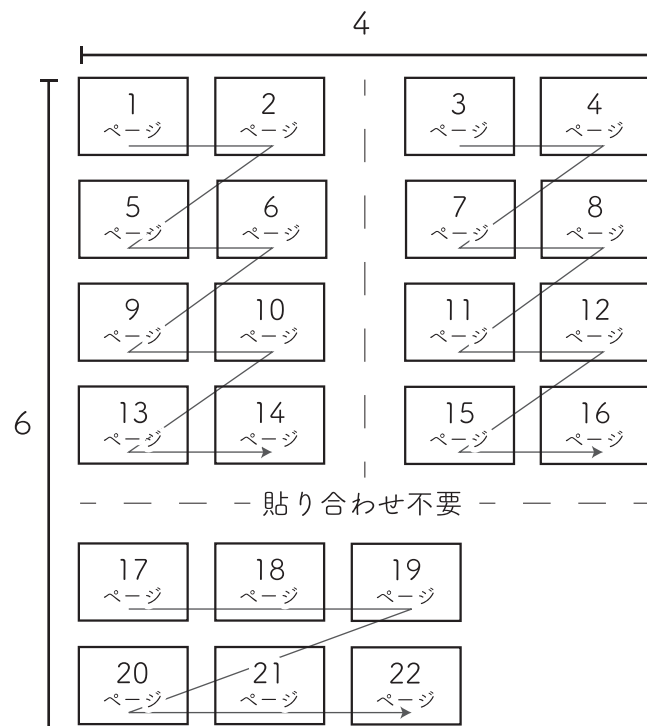

すてきにハンドメイド 2024年10月号 掲載

Vあきのペプラムジャケット

<M-Lサイズ>

出来上がりサイズ

バスト:108cm 衿丈:76cm 着丈:67cm

デザイン:山口 智美 さん



裁断線: ———

出来上がり線: ———

ノッチ (合印): ∩

スナップボタン付け位置: ⊕

ペプラムジャケット (M-L)
カフス (袖口布) <別布> × 2枚

※2Wayニット以外で裁断する場合は布目を90度回転して裁断する

SNP

ピプラムジャケット (M-L)
前身頃×2枚

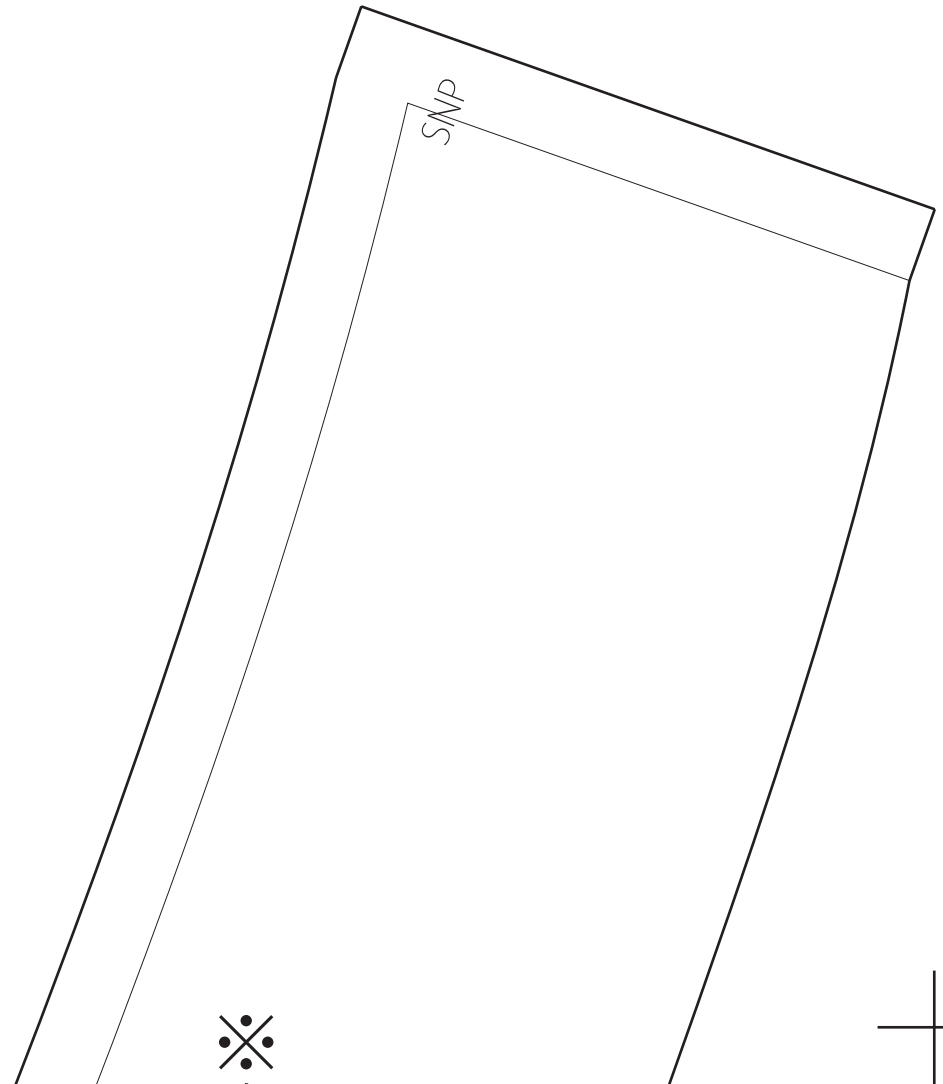
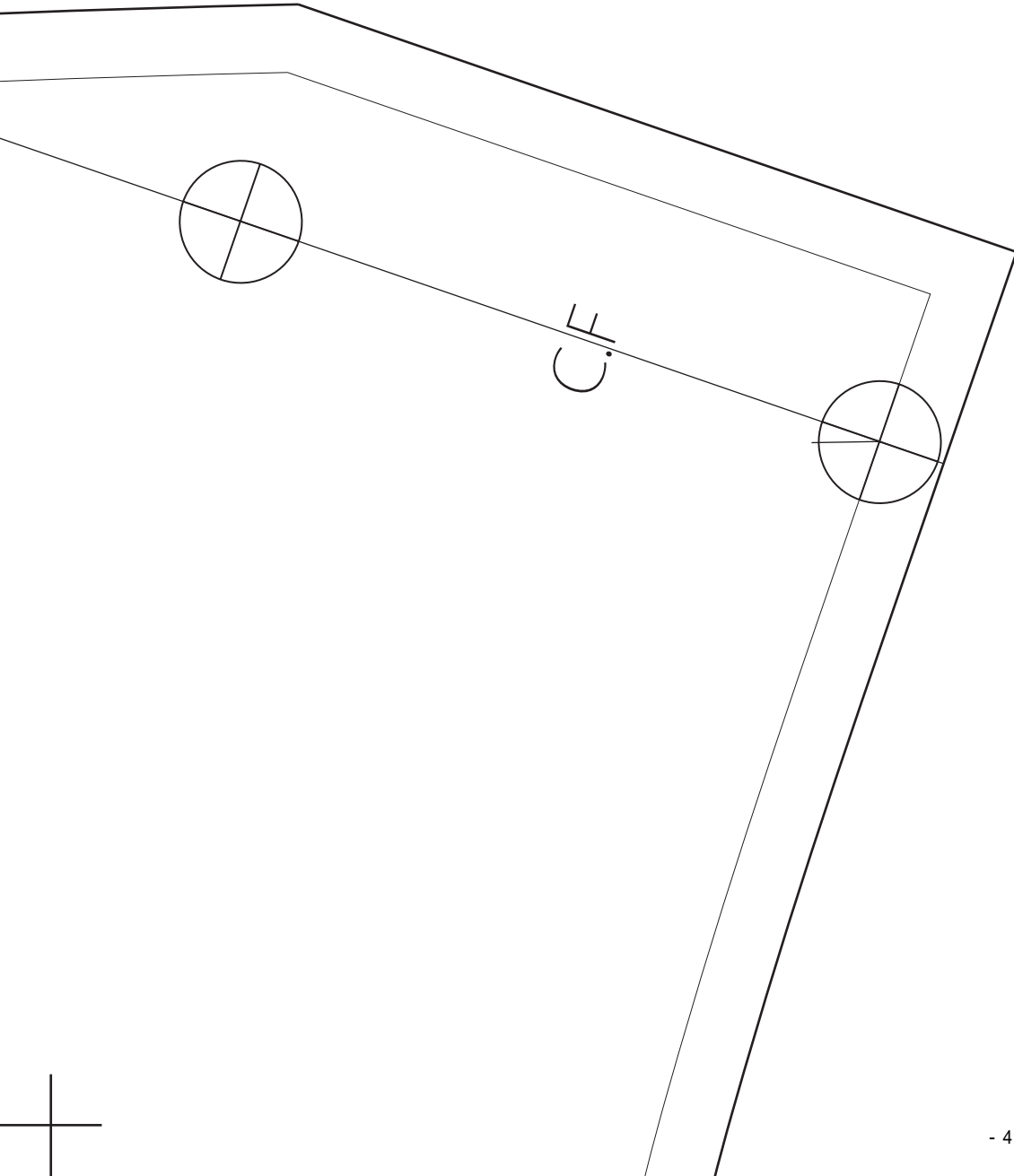

裁断図 ※裁断時の参考にしてください。

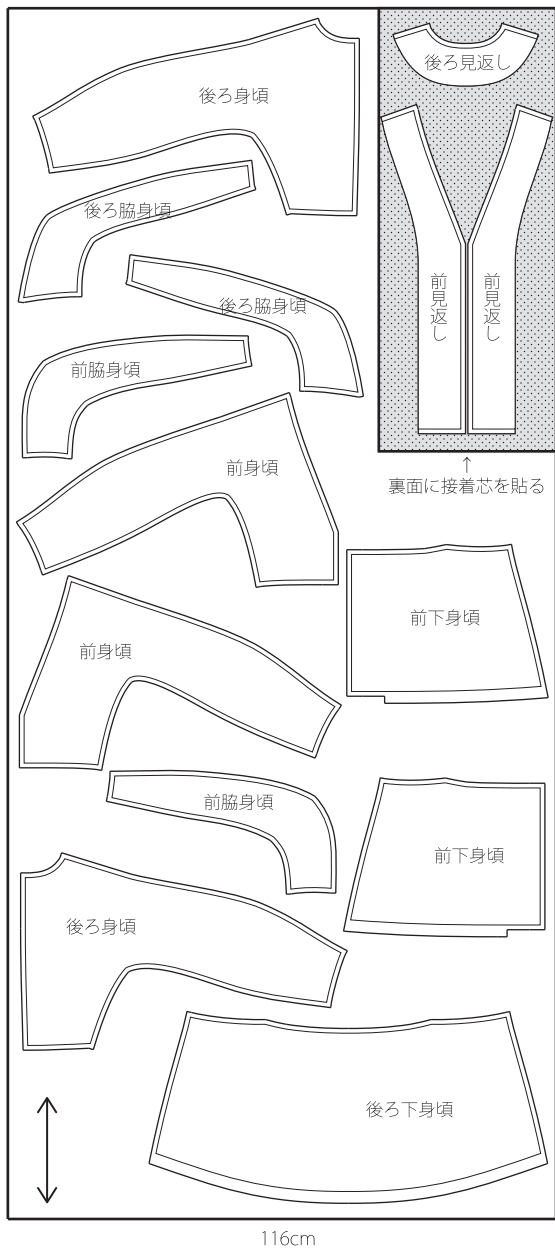

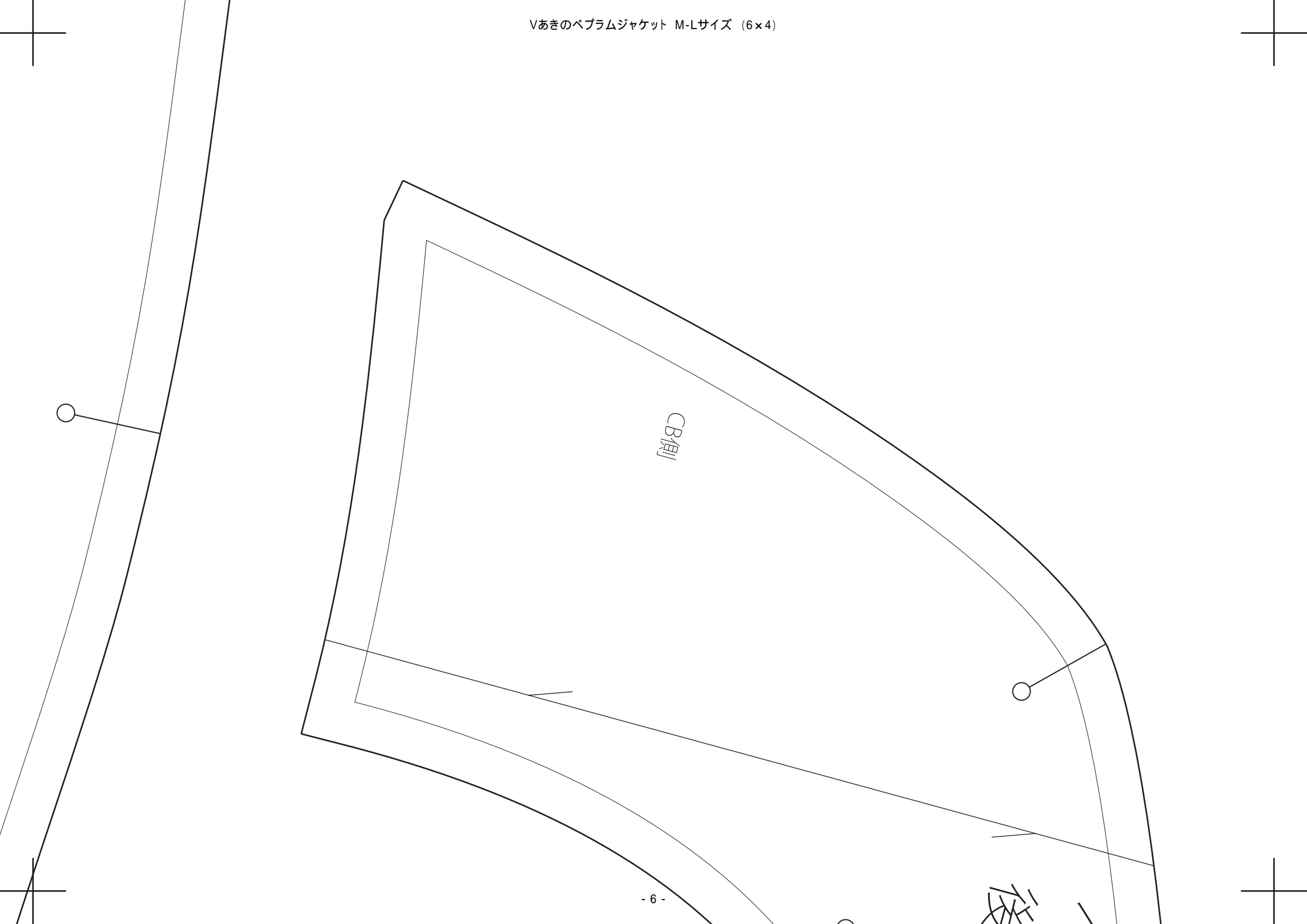

前

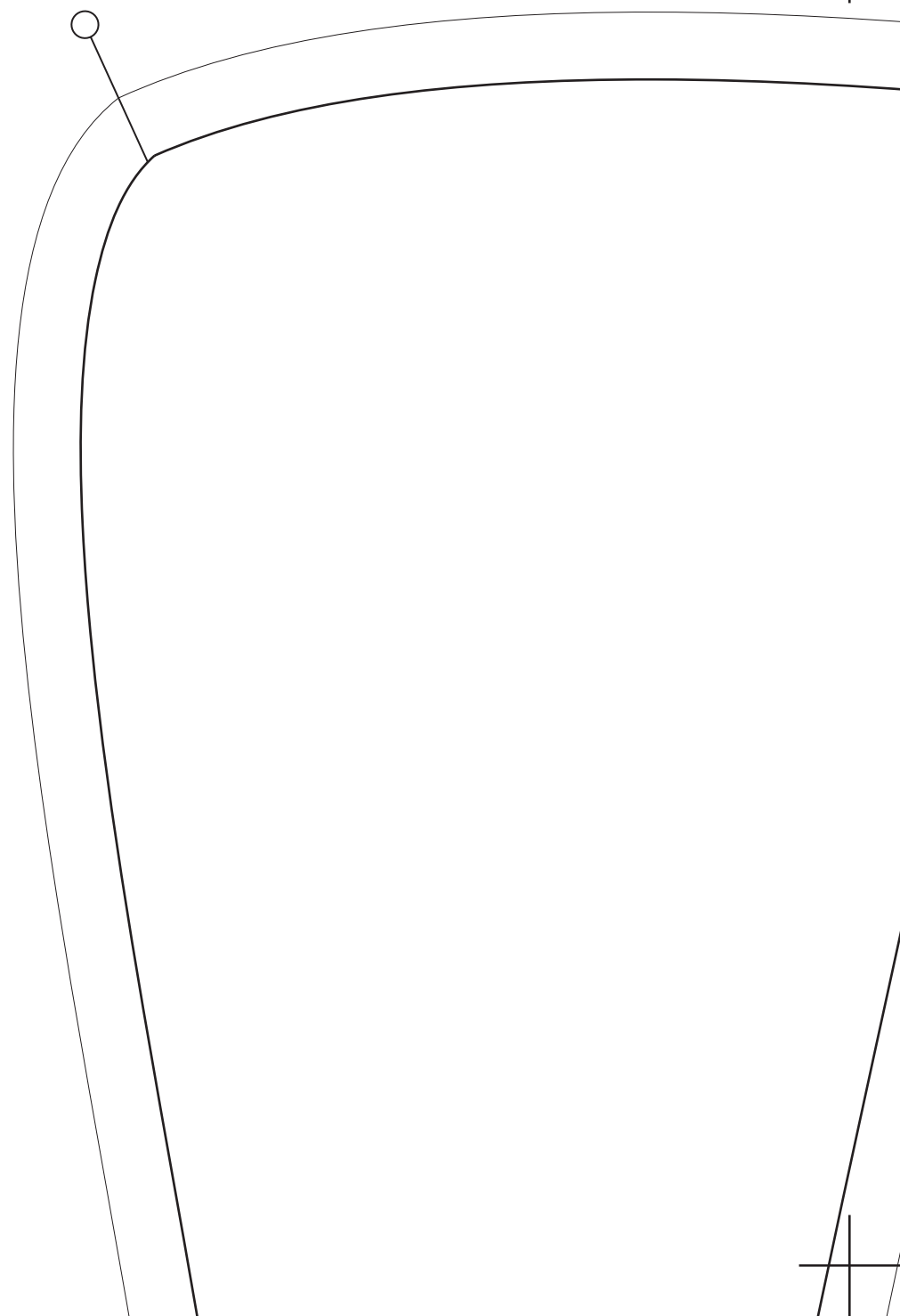

Vあきのペブルムジャケット M-Lサイズ (6×4)

※裏面に接着心を貼る

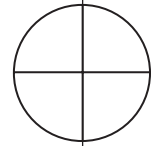

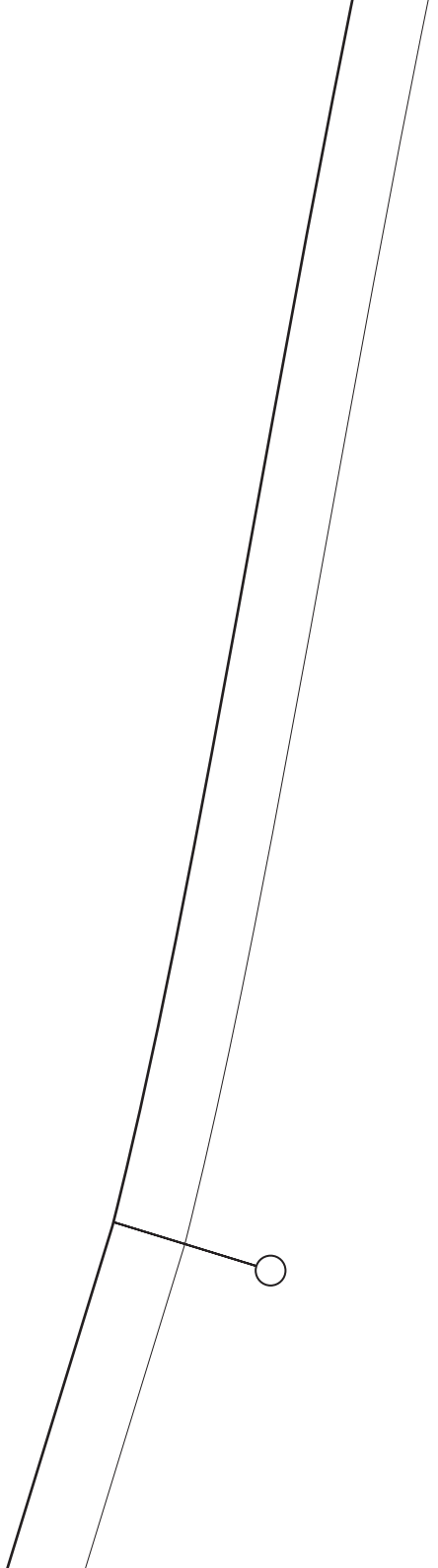

ジャケット (M-L)

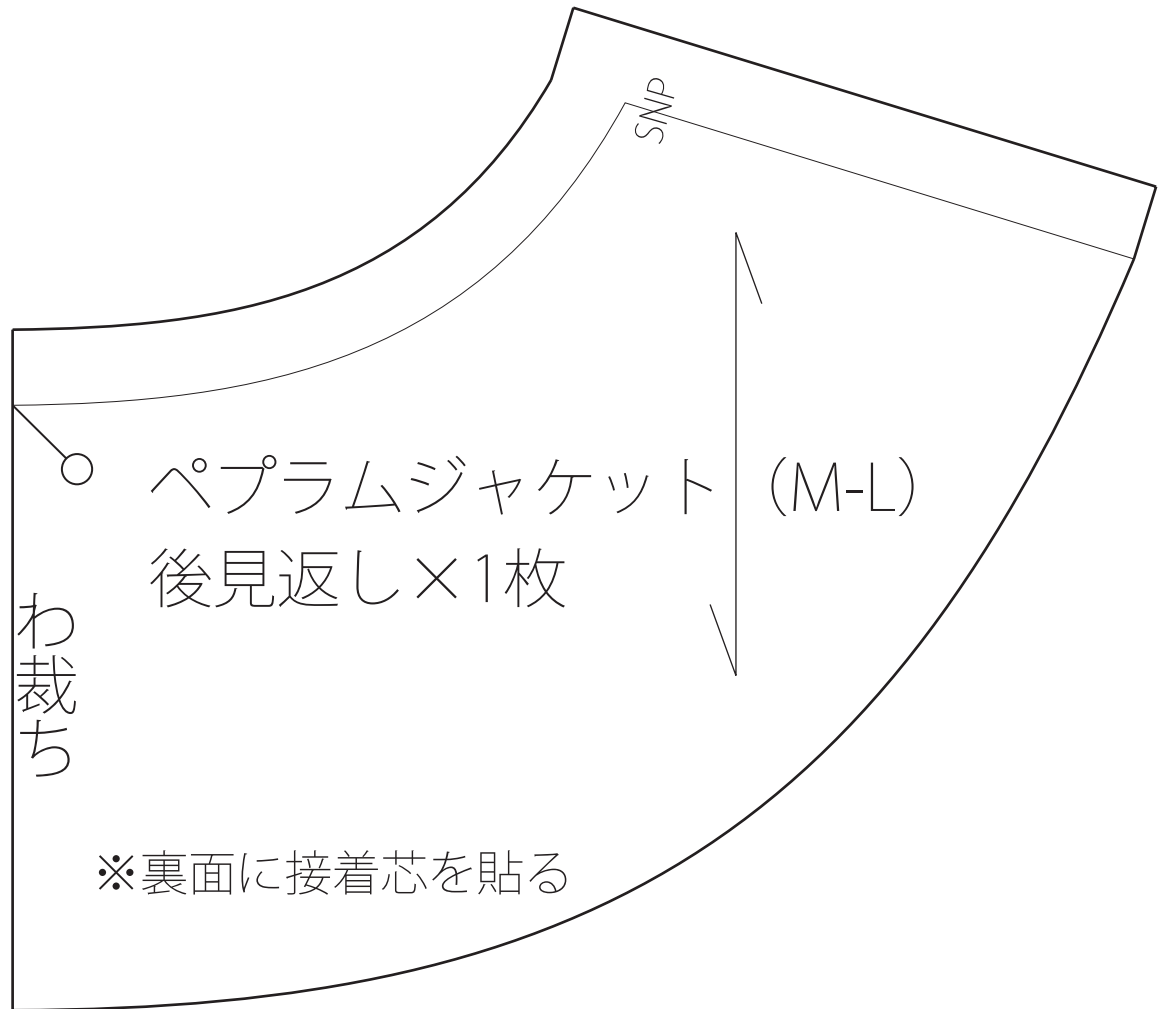

ペプラムジャケット (M-L)
後見返し×1枚

わ裁ち

※裏面に接着芯を貼る

ペプラムジャケット
後見返し×2枚 (M-L)

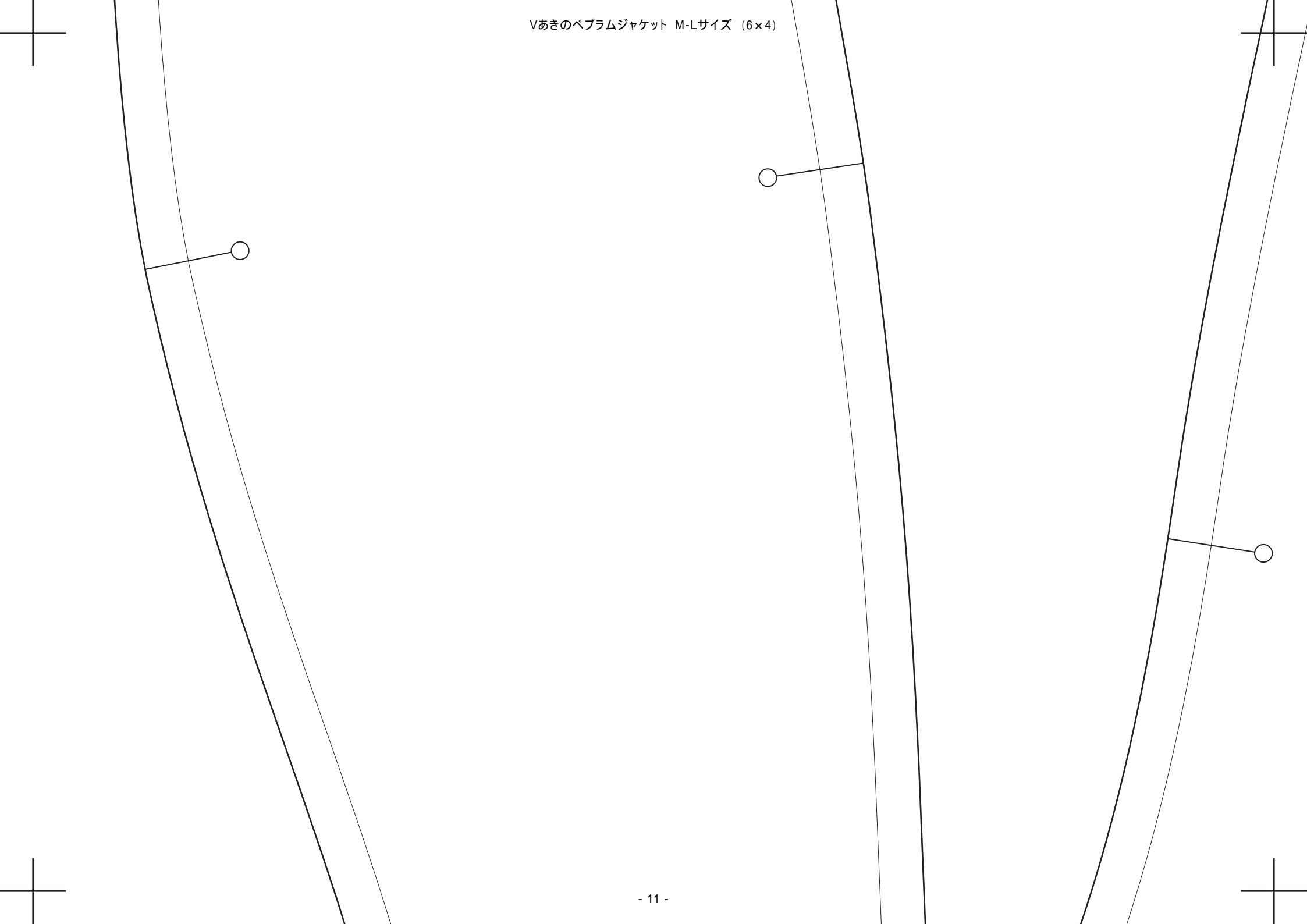

C.F

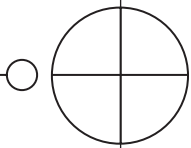

ペプラムジャケット
前見返し×2枚

ペプラムジャケット (M-L)
前脇身頃×2枚



ペラムジジャケット
後身頃×2枚

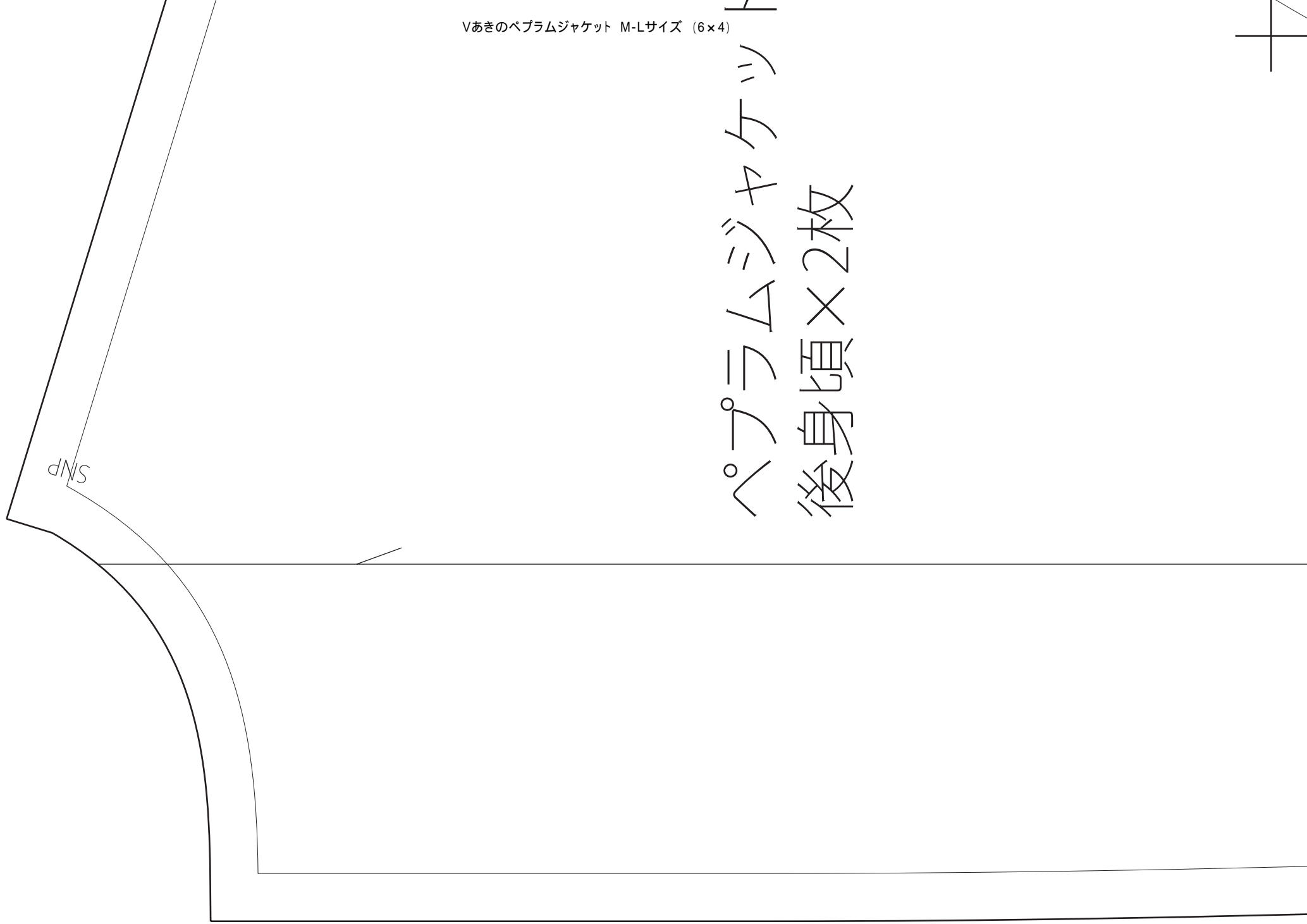

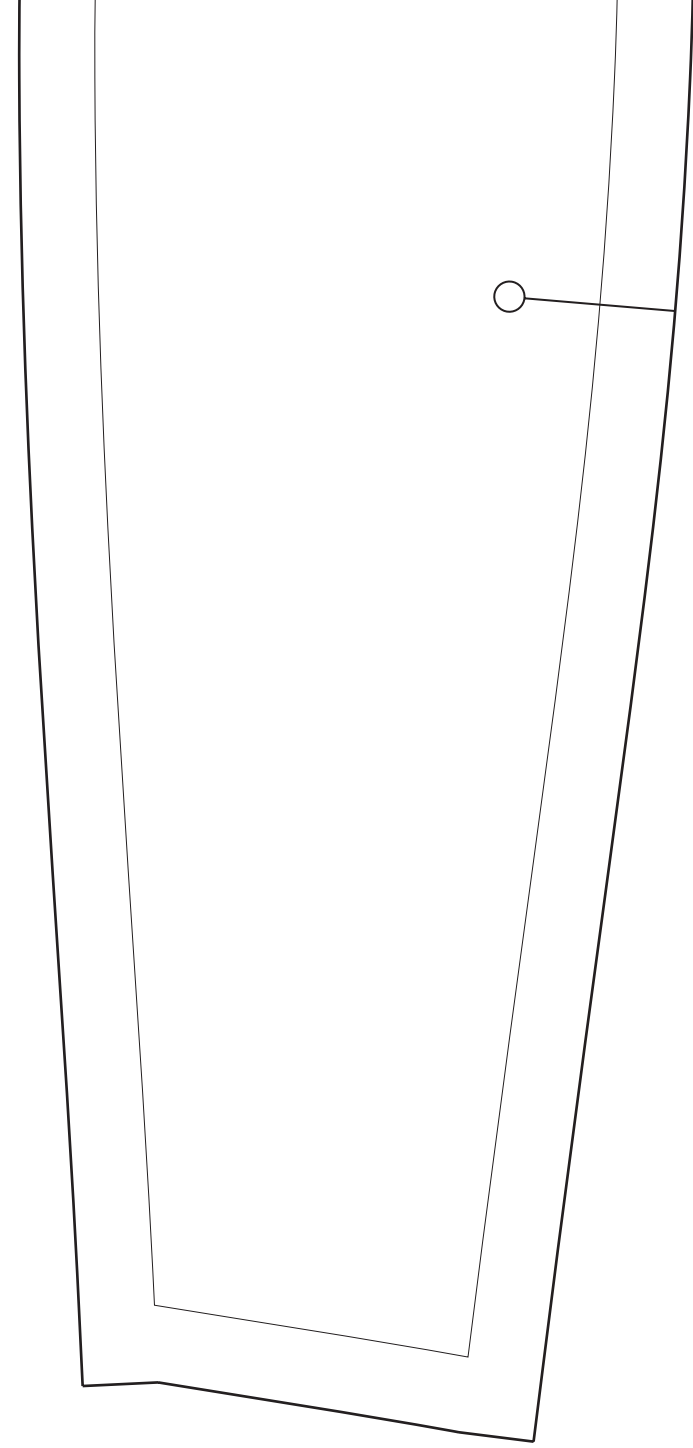
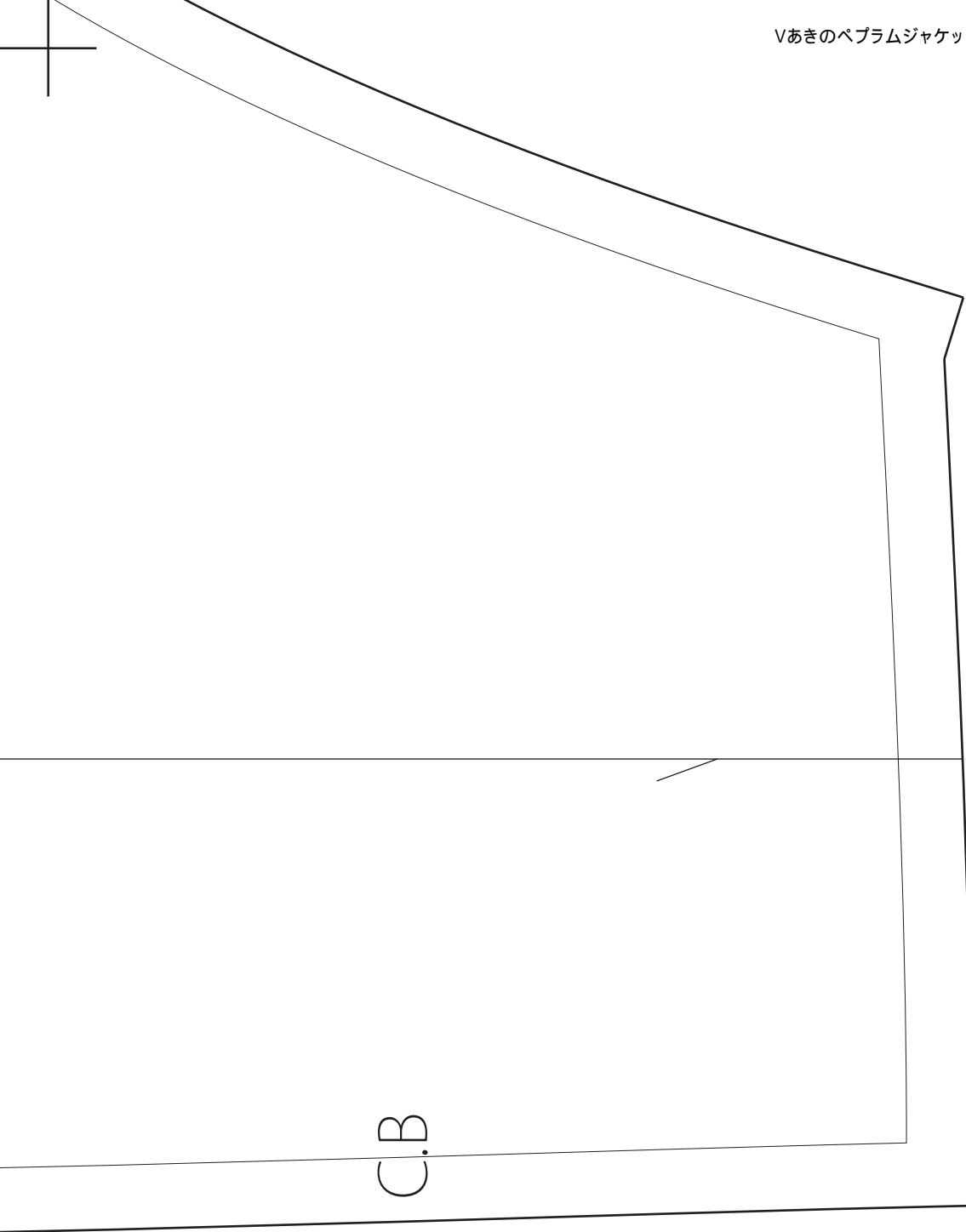

Vあきのペブルムジャケット M-Lサイズ (6×4)

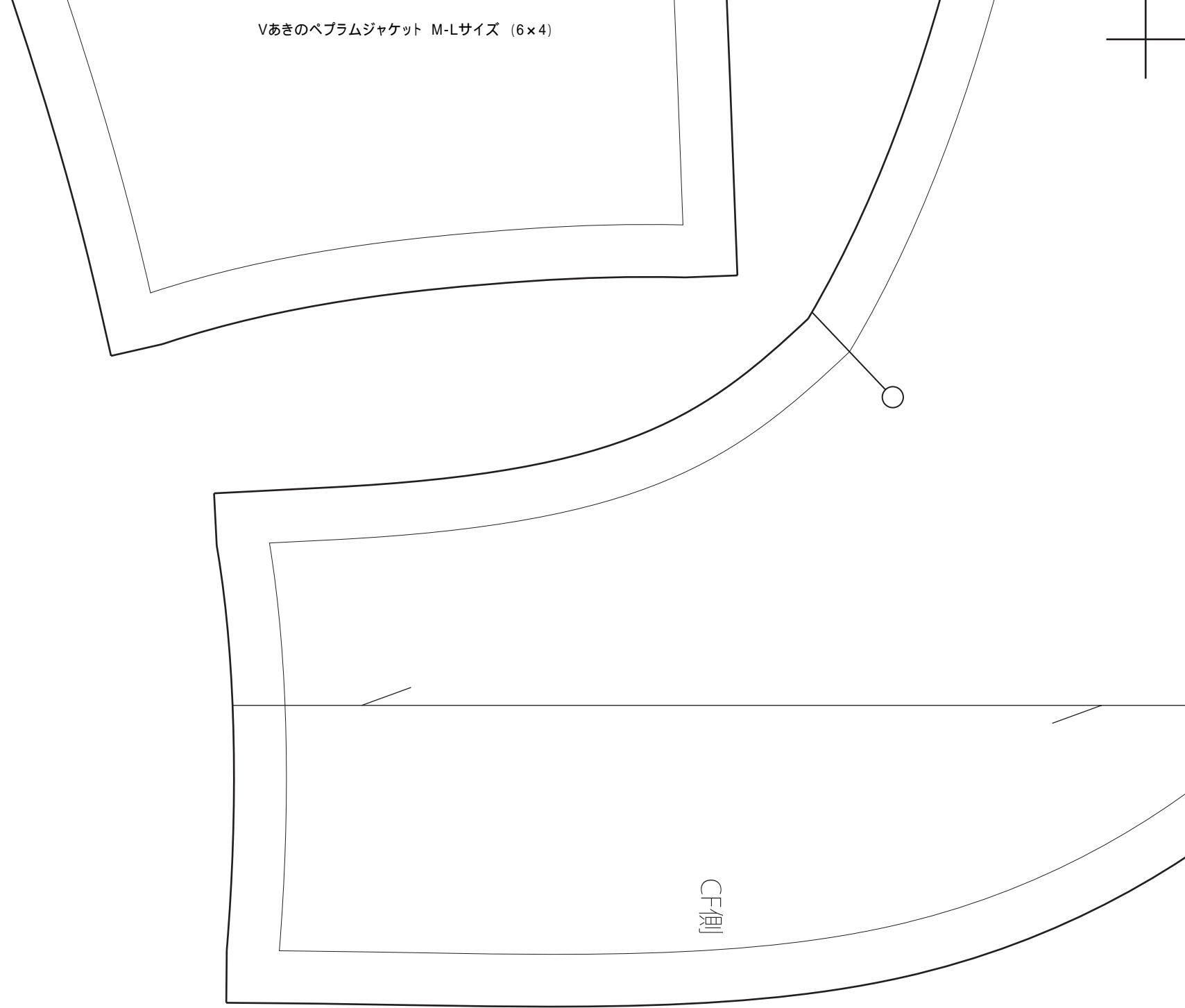

CF側

Vあきのペブルムジャケット M-Lサイズ (6×4)

(7-W)

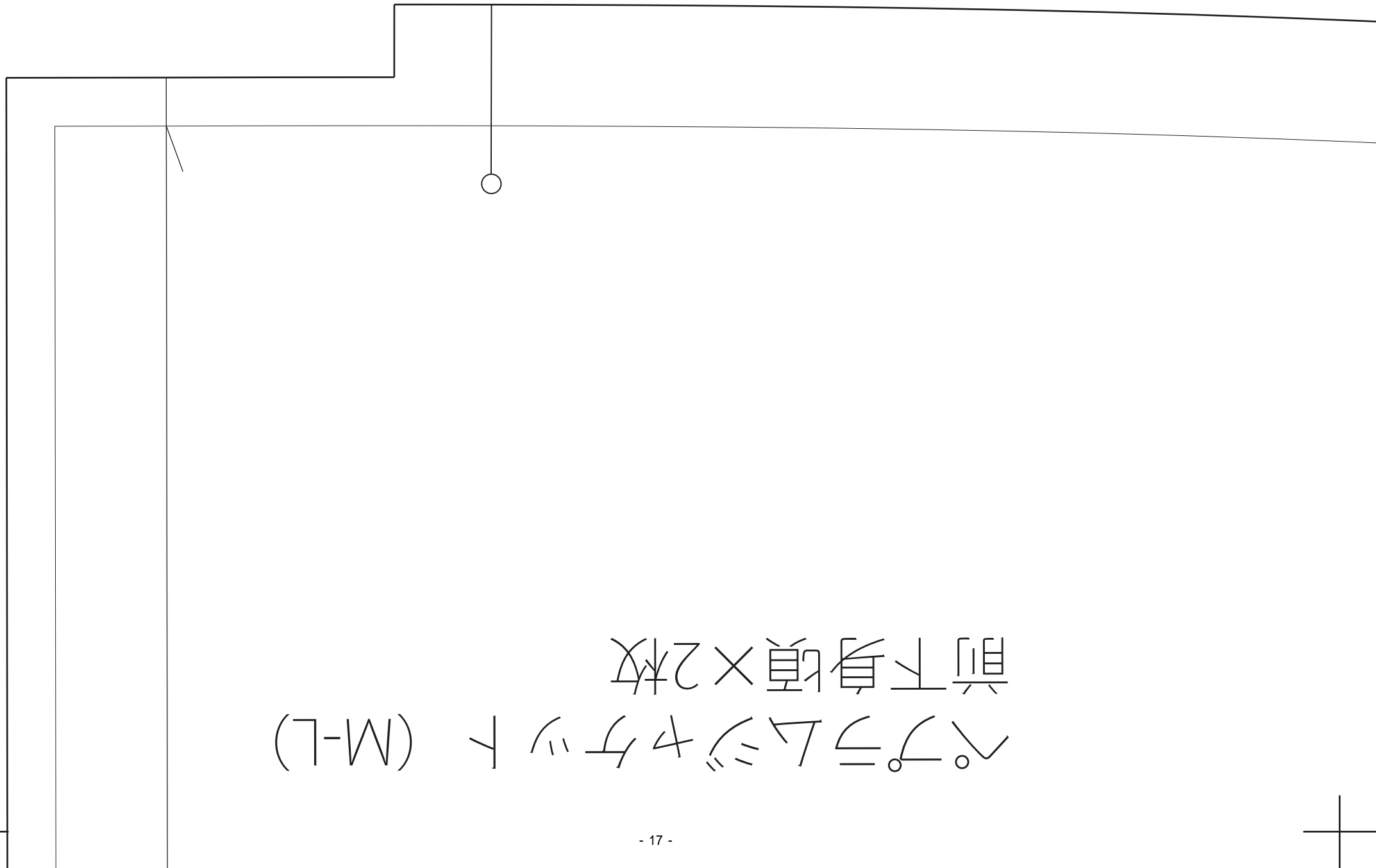

ノボリスムシカケット (M-L) 前下身頃×2枚

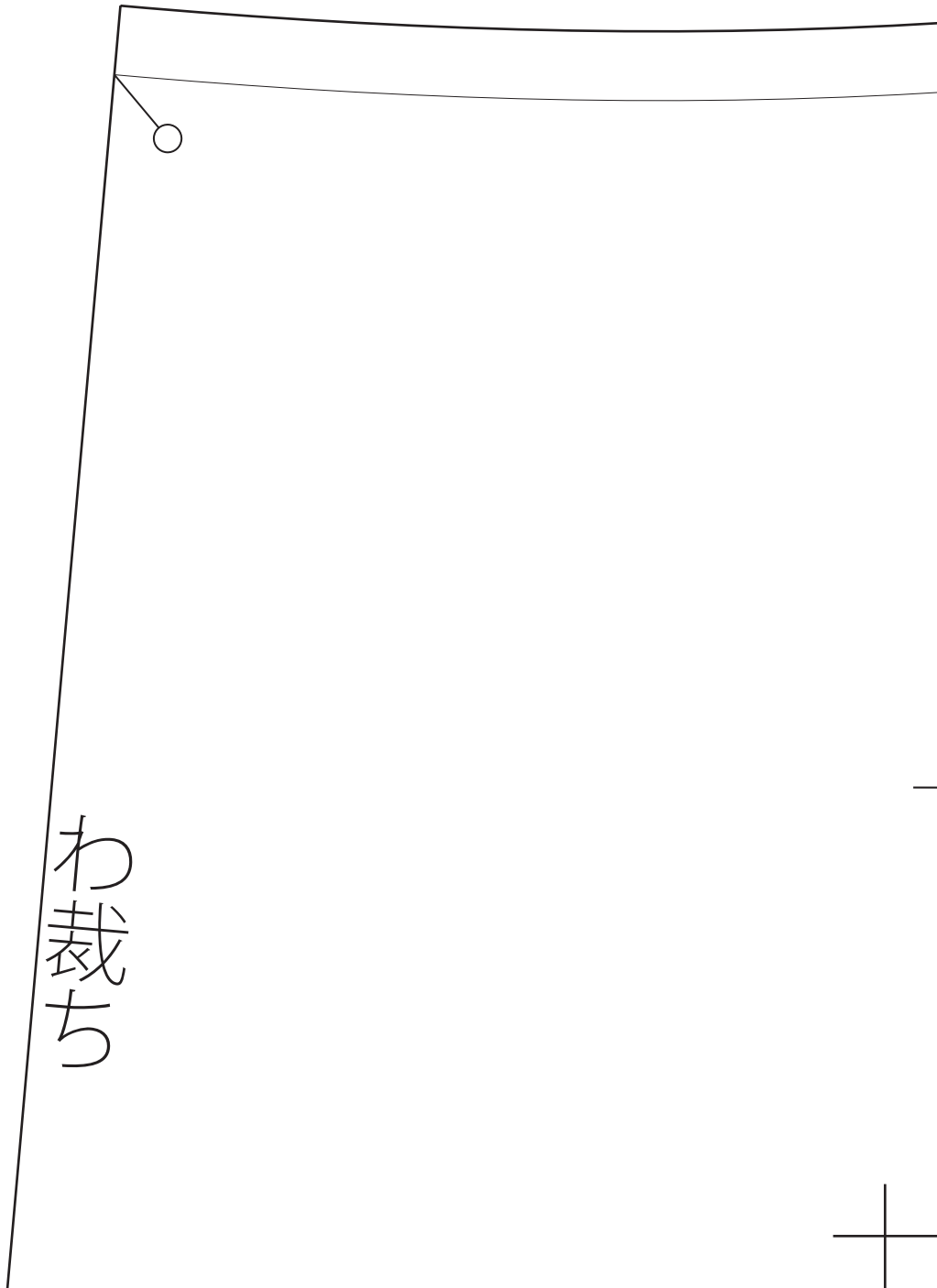
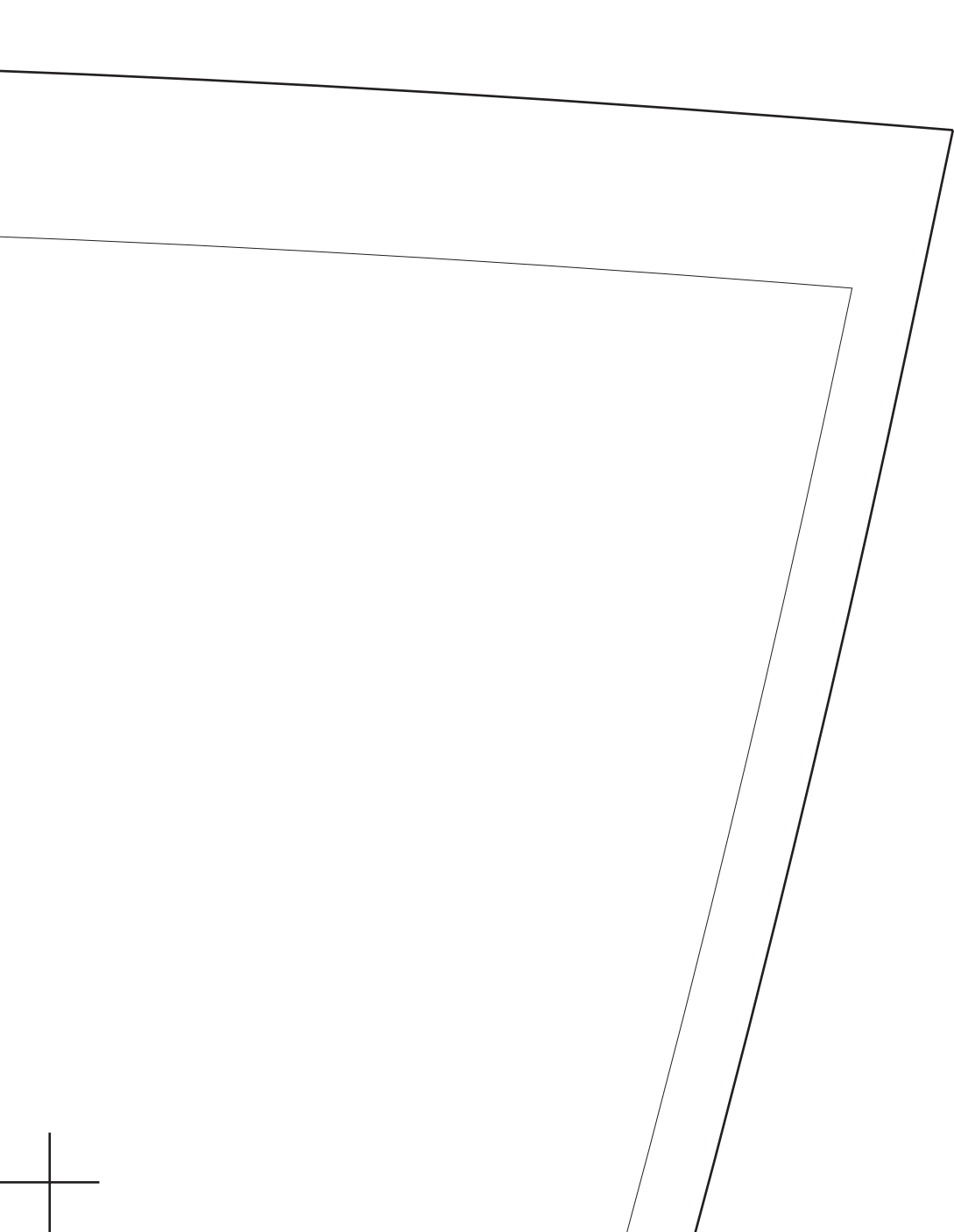

わ
裁
ち

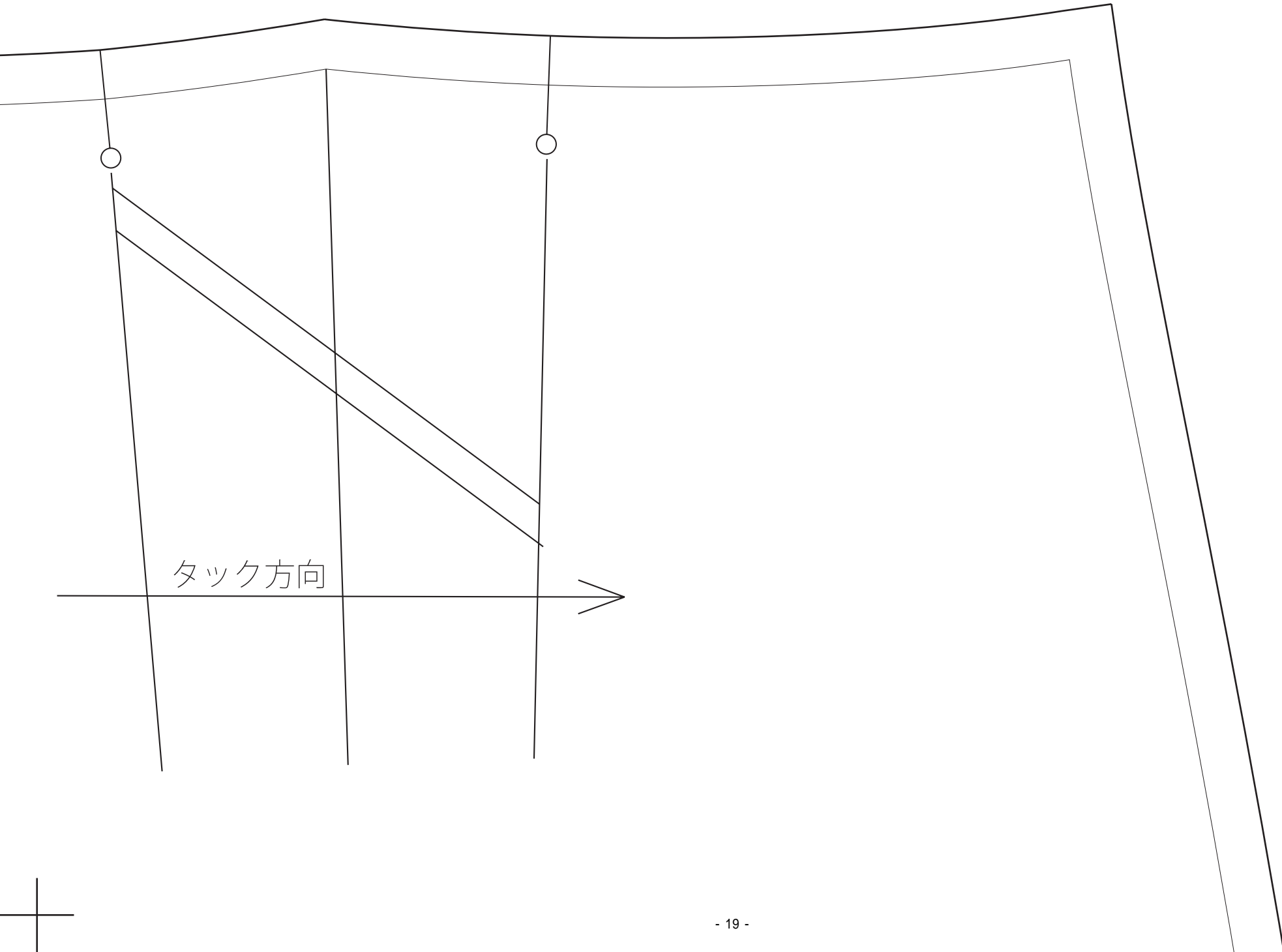

C.F

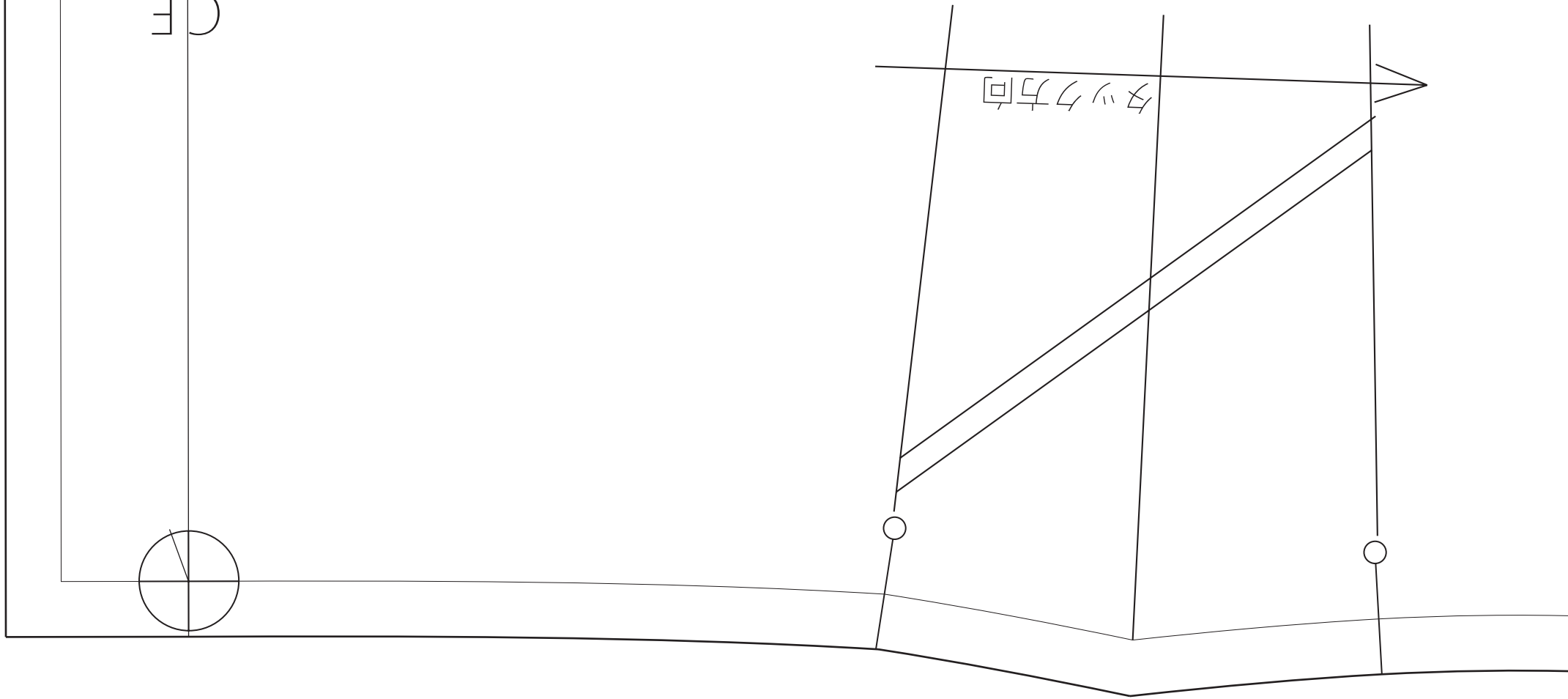

Vあきのペブルムジャケット M-Lサイズ (6×4)

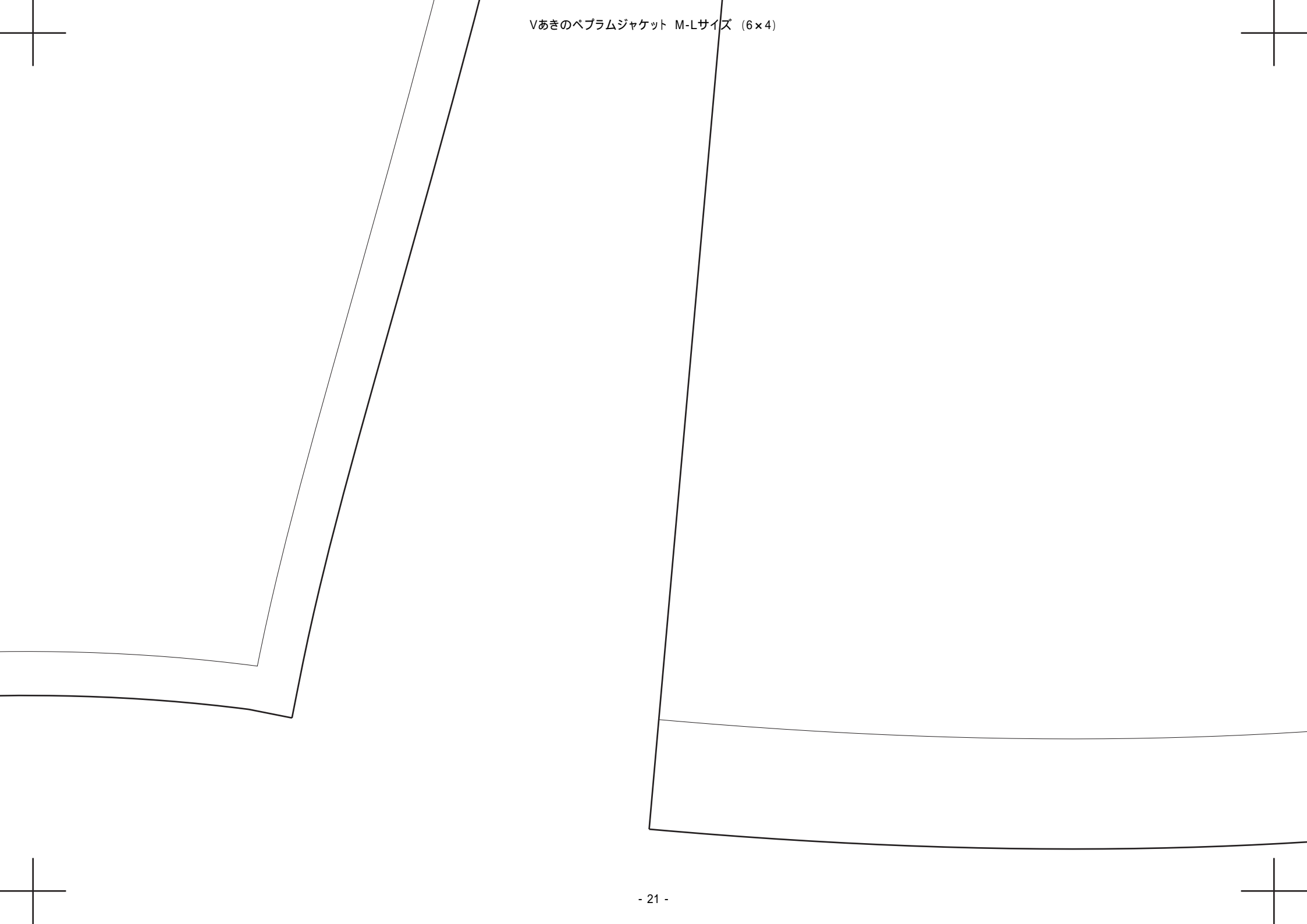

ペプラムジャケット (M-L)
後下身頃×1枚

この作品の型紙・作り方レシピの販売・転載、ならびにこれらを用いた完成品の販売を禁じます。