

〈コットンフレンド 2023年 秋号掲載〉

アウトポケット トート

デザイン: 茂木商工さん

使用するミシン・アタッチメント

職業用直線ミシン(厚物・皮革対応タイプ)



【出来上がりサイズ】

タテ30cm×ヨコ24cm×マチ13cm×持ち手30.5cm

ミシンの設定は生地によって異なりますので、必ず試縫いをして調整して下さい。

材料

表布(8号帆布)	タテ ヨコ 45cm×112cm	※ドットボタン(15mm)	1組
別布A(タータンチェック柄8号帆布)	35cm×60cm	※両面カシメ(直径9mm 足の長さ7mm)	8組
別布B(本革)	10cm×45cm	グログランテープ(2cm幅)	3.5m

※サイズに合った穴あけポンチと打ち具を用意する

ご注意

この作品の制作には、皮革や厚物の縫製ができるベビーロック「エクシンプロ EP9400LS 極」などをご使用ください。
通常の家産用ミシンでは、針が素材に貫通しない、針が折れる、送り不良、糸締め不良などの理由で縫製できないことがあります。

布地の裁ち方

※記載の寸法(縫い代込み)で裁断してください。

単位:cm

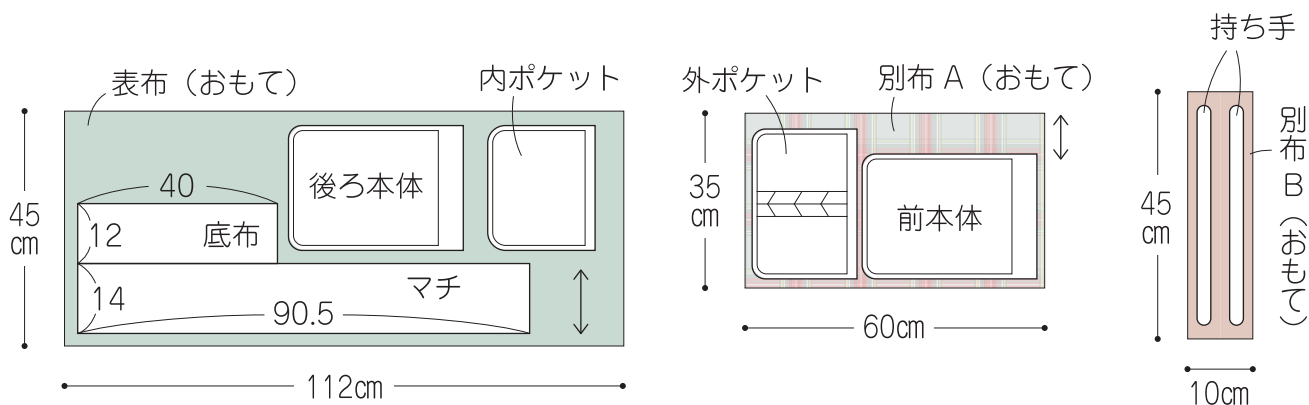

1. 前本体、後ろ本体、マチを作る

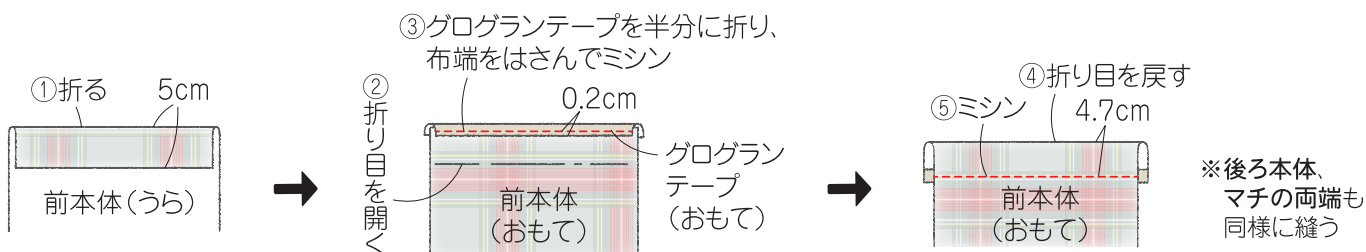

2. ポケットを作る

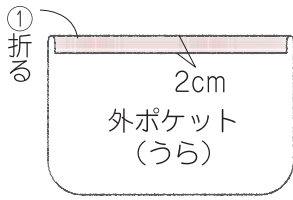

② 1.-②、③と同様に
グログランテープではさんで縫う

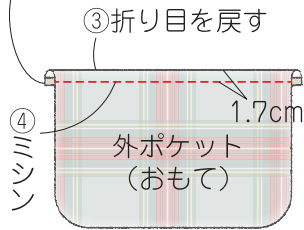

※内ポケットも同様に縫う

3. 外ポケットを付ける

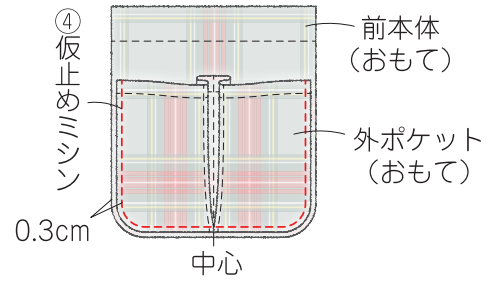
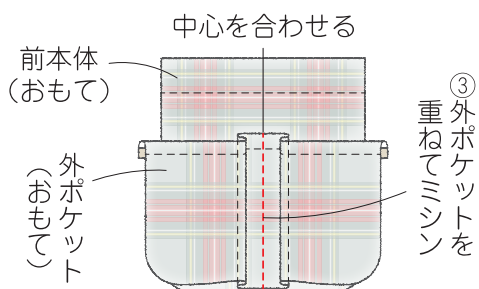
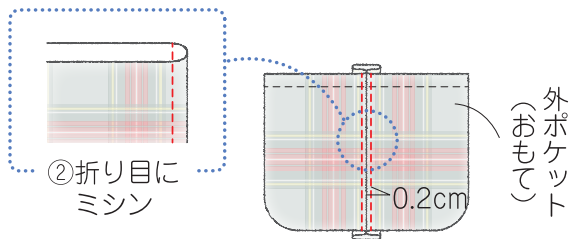
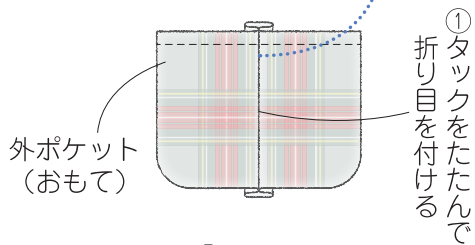
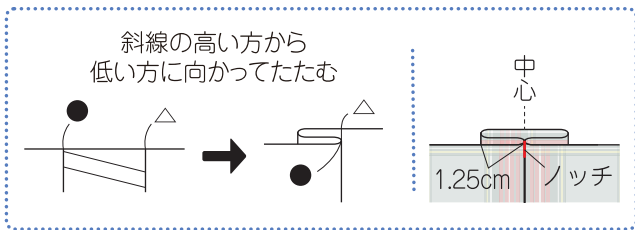

4. 内ポケットを付ける

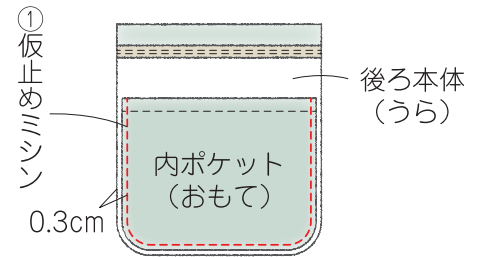

5. マチを付ける

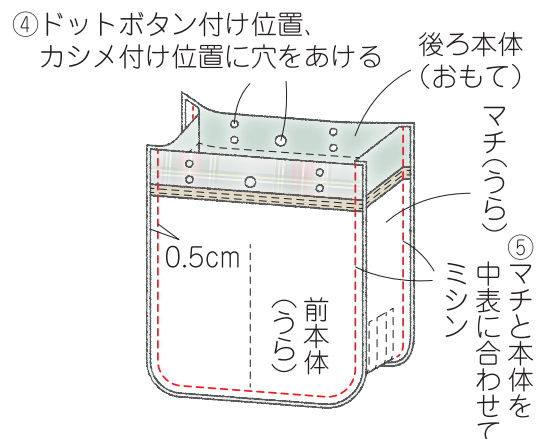
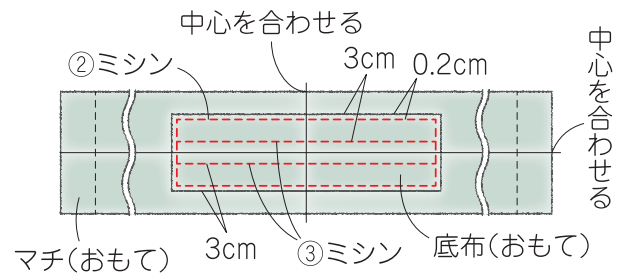
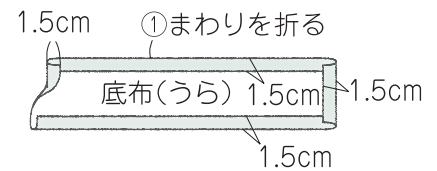

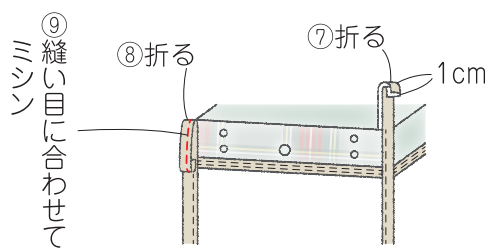
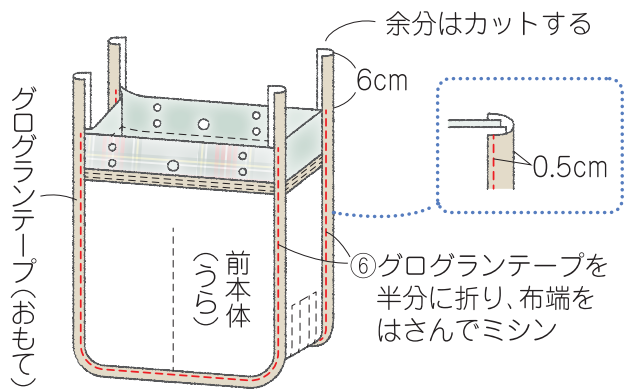

※反対側も同様に折って縫う

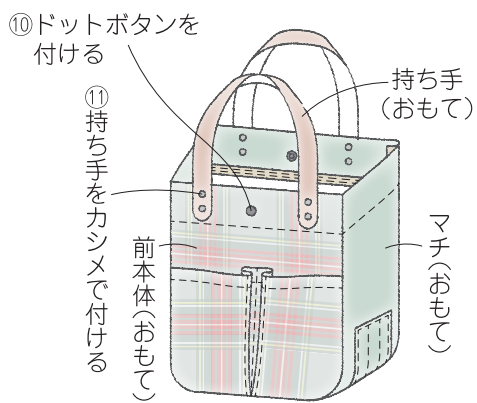

この作品の型紙・作り方レシピの販売・転載、ならびにこれらを用いた完成品の販売を禁じます。