

# 【型紙の使い方】

縮小・拡大などせずにA4サイズの紙に必ず「100%」で印刷しましょう。

PDFデータの1ページ目に10cmの定規が印刷されていますので、実寸で印刷されているか必ず確認しましょう。

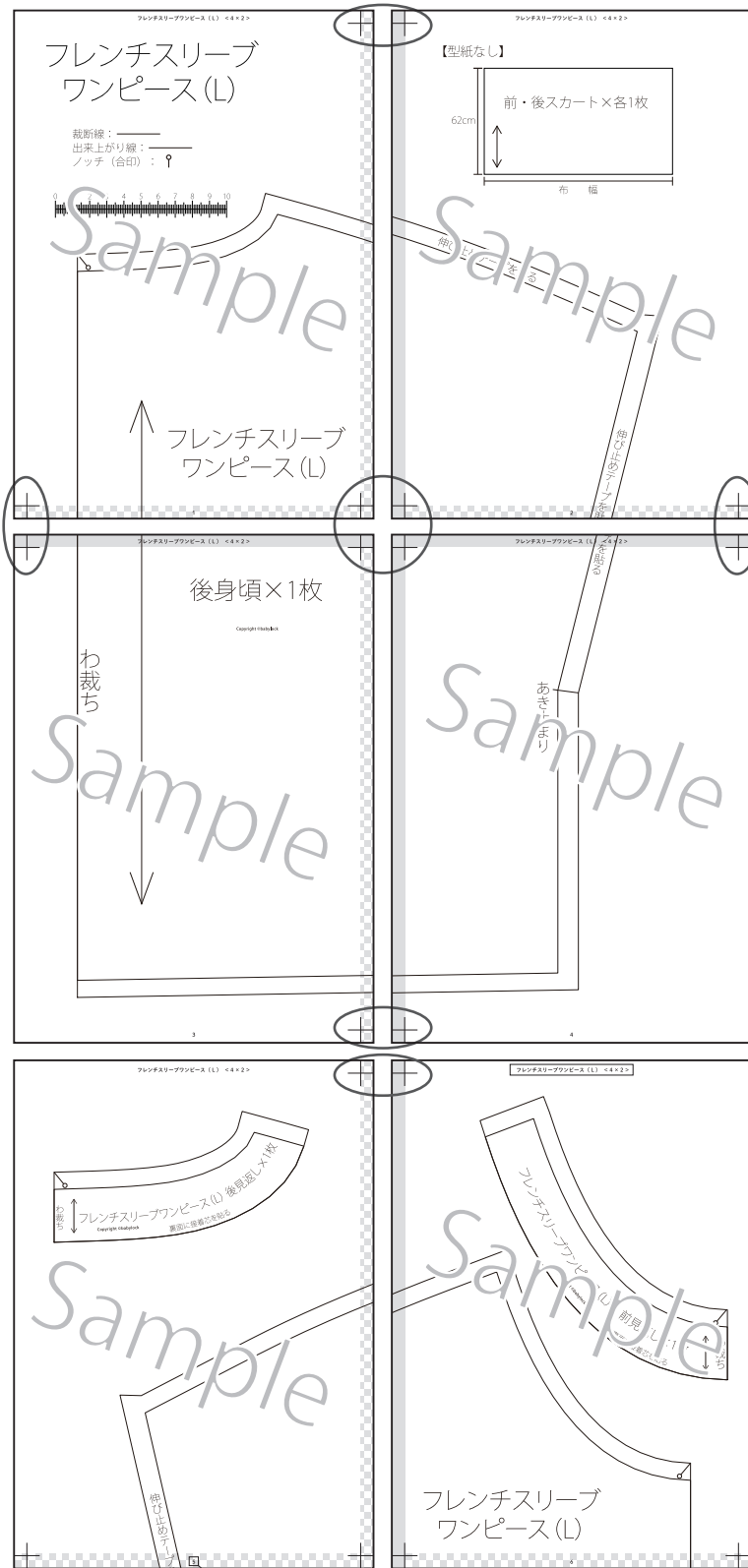





## ◆パターンのつなぎ(貼り)方

- 1、図を参考に余白部分をカットし、角の印を合わせて貼り合わせる。
- 2、裁断線でカットする。

 のりしろ

 余白 (重なると線が見えなくなるのでカットすると良い)

   
    
    
    
 重ねて十字を作る

## ■この作品のパターンの並べ方

タウンリユック <4×4>

< 4 × 4 >   
 タテの数 ヨコの数

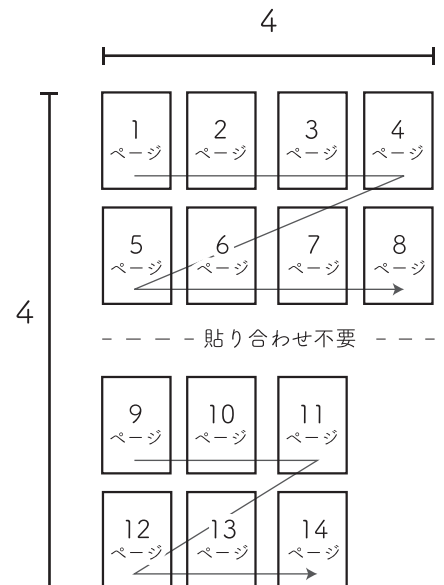

5   
 ページ番号

コットンフレンド2024年秋冬号 vol.92 掲載

# タウンリュック

デザイン:鎌倉スワニーさん

出来上がりサイズ:タテ33.5cm×ヨコ32cm×マチ15cm

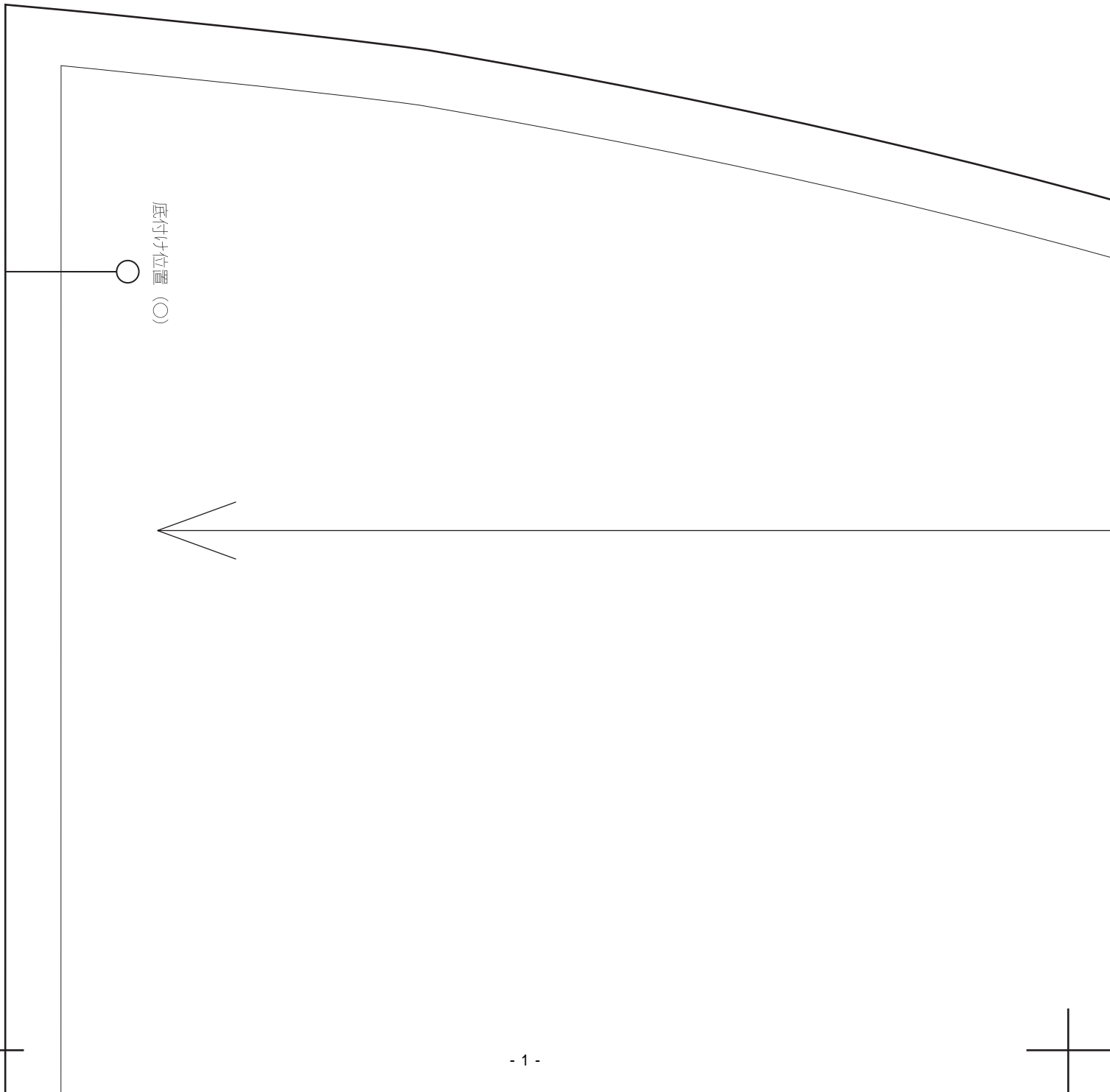
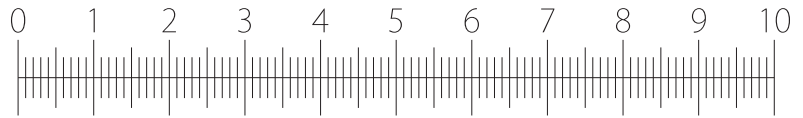

裁断線：———

出来上がり線：———

ノッチ（合印）：∩

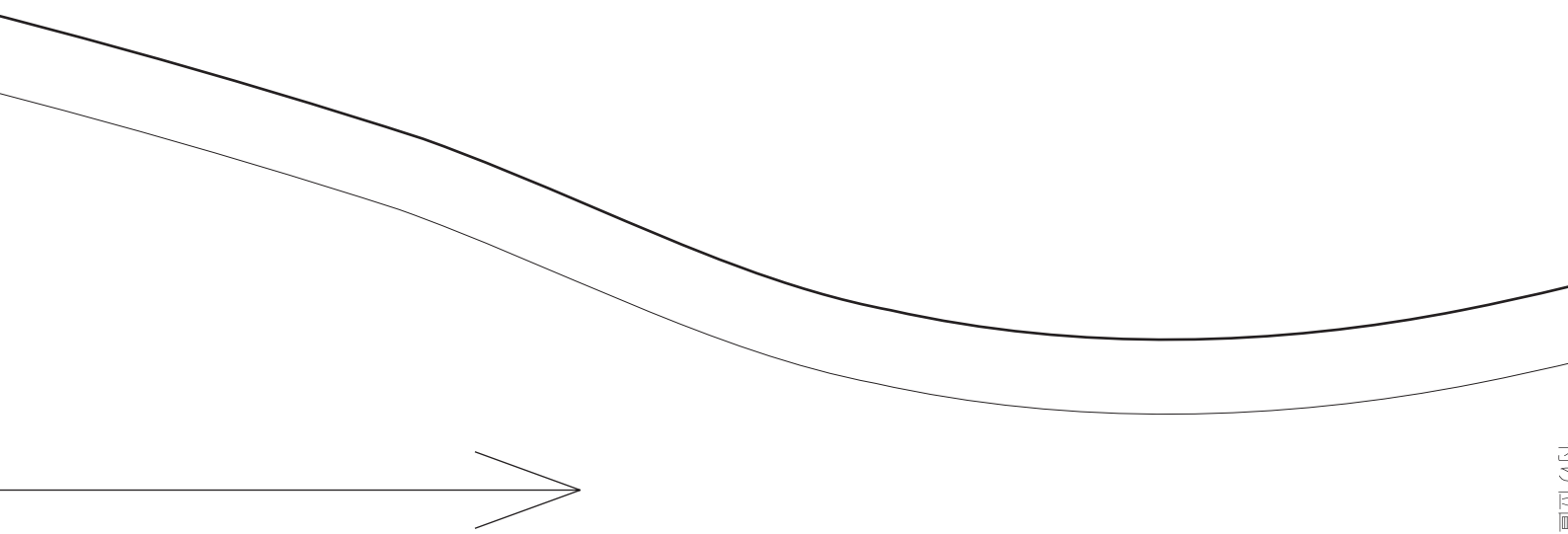

図面

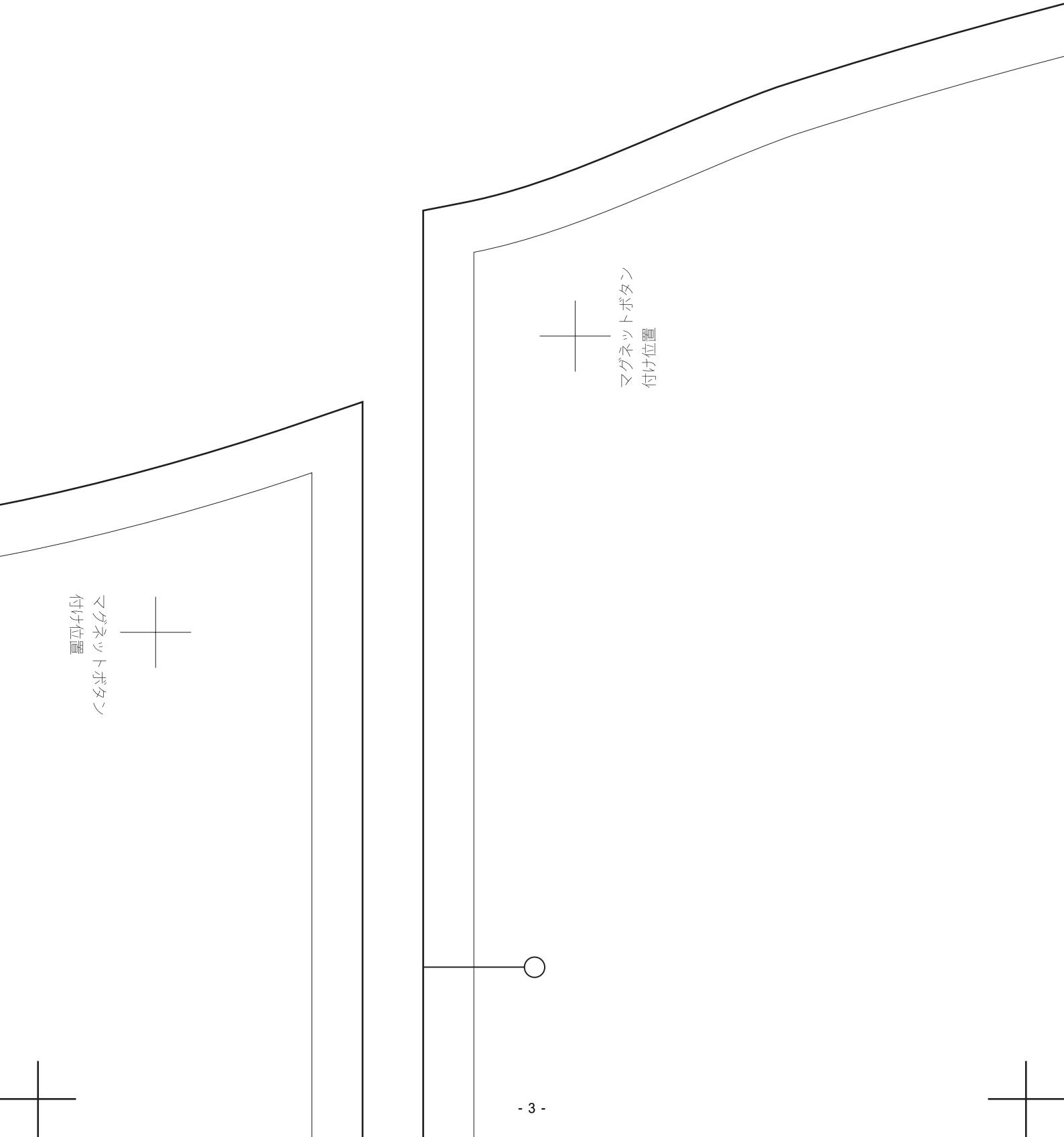
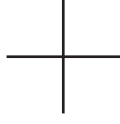
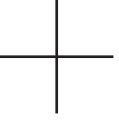

マグネットボタン  
付け位置

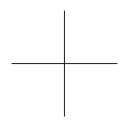

マグネットボタン  
付け位置

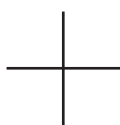

タウンリュック  
ポケット×表・裏各1枚

※表布の裏面に接着芯を貼る

底付け位置

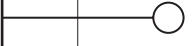

底付け位置 (○)



タウンリュック  
前本体×表・裏各1枚

※表布の裏面に接着芯を貼る

タウンリュック (4×4)

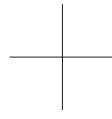
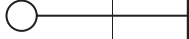

マグネットボタン  
付け位置



マグネットボタン  
付け位置

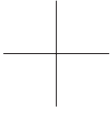



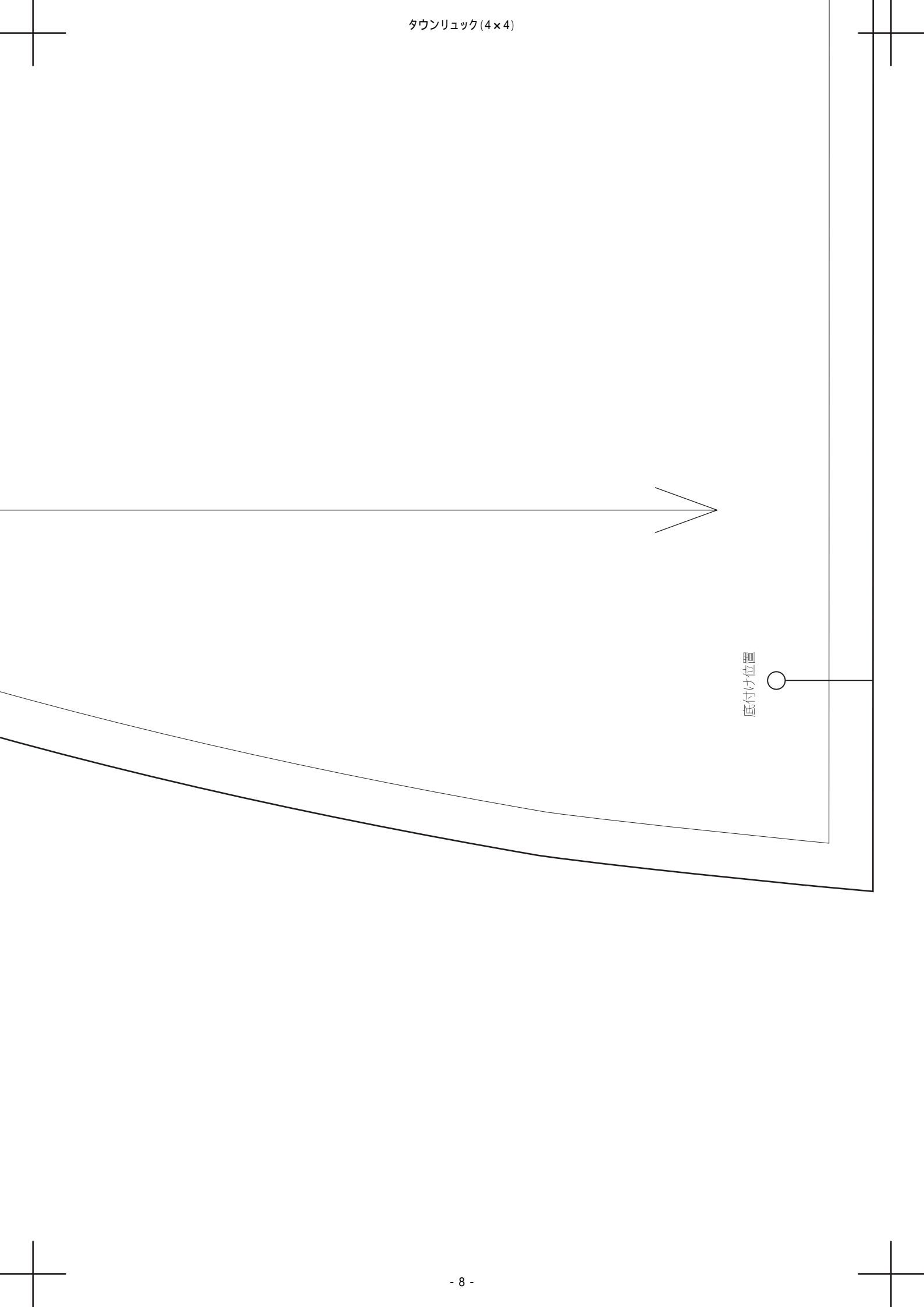

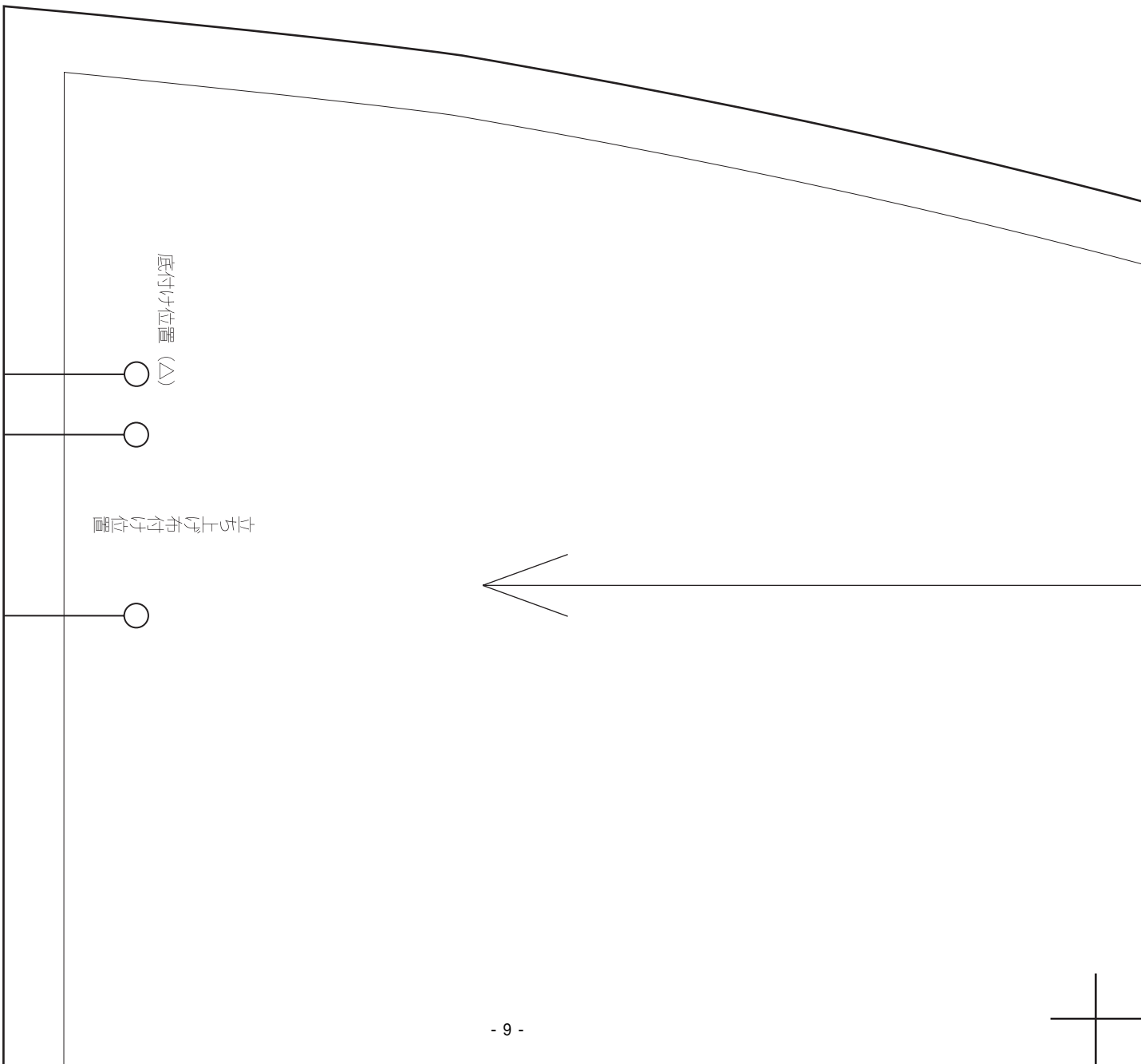

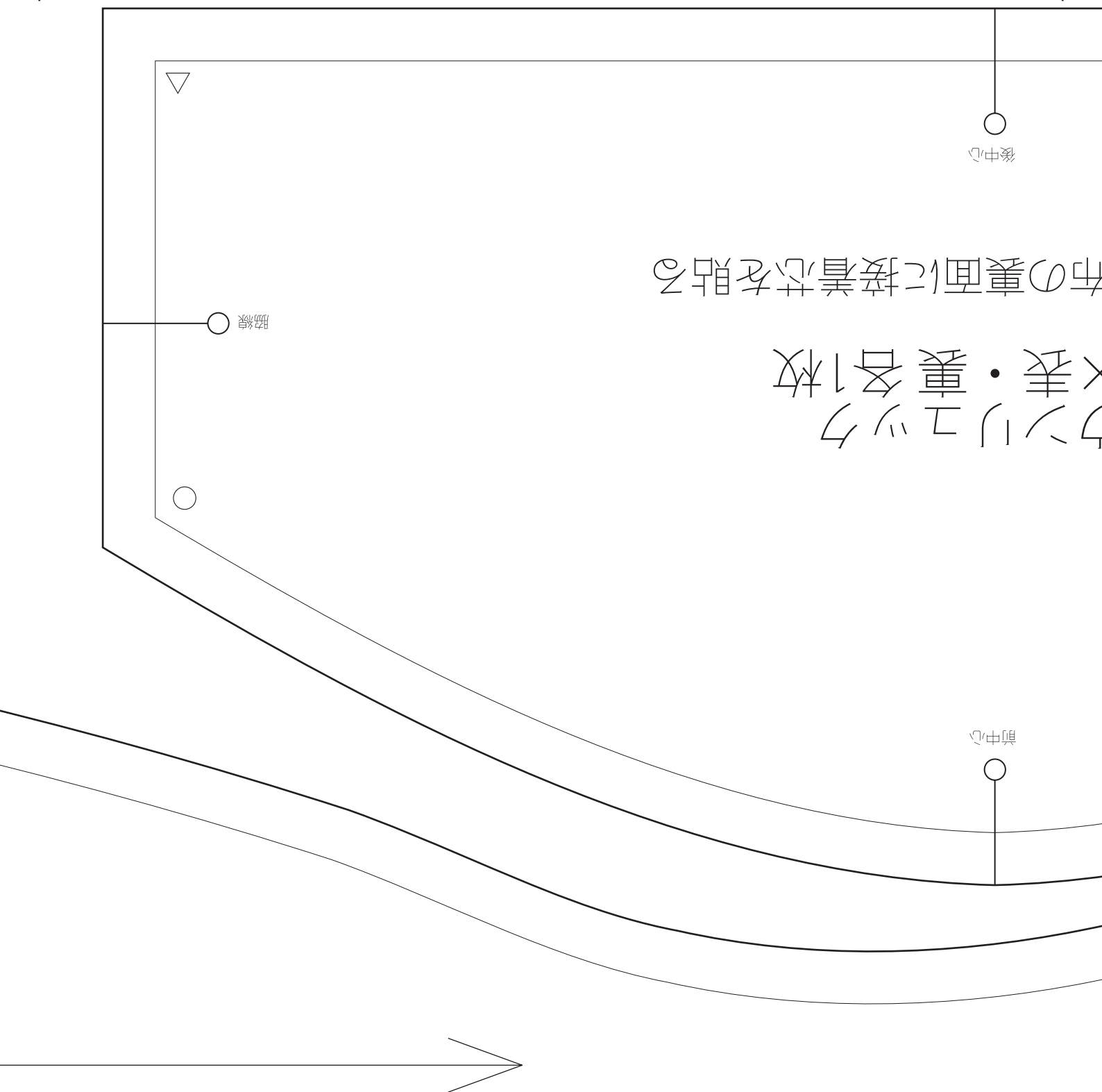

タウンリュック  
×表・裏各1枚  
の裏面に接着芯を貼る

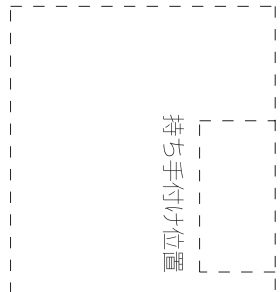

※表布の

タウン  
底×表



脇線



※表布の裏面に接着芯を貼る

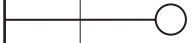
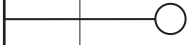

立ち上げ布付け位置

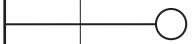
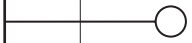

底付け位置 (△)

タウンリュック (4×4)

巾位置

肩ひも付け位置

持ち手付け位置

当て布付け位置

タウンリュック  
後本体×表・裏各1枚

タウンリュック  
あて布×表1枚

